

ランプチェンジャー

シリーズ カタログ

高天井照明
の様々な
ランプ交換
に対応



軽量アルミポール
ランプチェンジャー



高さ9mまでのセードをキャッチ

セードキャッチャー

作業が早い
足場不要
コスト削減
高所作業車不要



直管ランプチェンジャー

一人で直管ランプを
交換できる



電動ライティングクリーナー

極細繊維ブラシが
高所のホコリをしっかりと
絡め取る!

ライティングクリーナー

高天井照明 の様々な ランプ交換 に対応

足場不要・高所作業車不要

高天井の照明器具のランプを交換できる

※照明器具本体が固定されていない場合は不可、
吊り下げ型セード照明の場合は、セードキャッチャー (P.8 参照) を併用

- ふみ台や脚立を使わず、床に立ったまま安全に高所作業ができる。
- 作業しやすい長さを微調整できる「フリーストップ構造」
- 先端部品を替えることで、ランプ交換以外にも
高所のクリーニング、計測器の支持等ができます。

キャッチヘッドの
交換で様々な
電球の交換が
可能!!

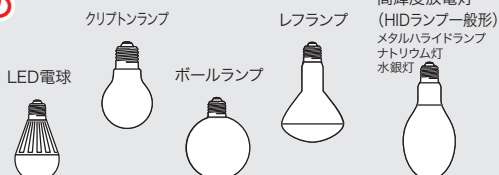

●ランプに合わせて選択できるキャッチヘッドを豊富にご用意 (P.4, 5 参照)

用途：一般住宅、車庫・倉庫、ホテル、工場、映画館、劇場、体育館、多目的ホール、オフィスビル等でのランプ交換、点検、メンテナンスに

ランプチェンジャーセット

約3.3m **DLC-330MS**

DLC-AP33M DLC-SCH6
適合ランプ径：φ55~75

適合ランプ：シリカ電球、高輝度放電灯 (HID ランプ) 一般型

約6m **DLC-600MS**

DLC-AP60M DLC-SCH6 DLC-SCH7
適合ランプ径：φ55~75 適合ランプ径：φ90~120

適合ランプ：シリカ電球、高輝度放電灯 (HID ランプ) 一般型

約9.3m **DLC-930MS**

DLC-AP93M DLC-SCH6 DLC-SCH7
適合ランプ径：φ55~75 適合ランプ径：φ90~120

適合ランプ：シリカ電球、高輝度放電灯 (HID ランプ) 一般型

セット内容	ポール用ケース	品番	標準販売価格
DLC-AP33M + キャッチヘッド1種	布ケース	DLC-330MS	¥ 29,000
DLC-AP60M + キャッチヘッド2種	布ケース	DLC-600MS	¥ 52,000
DLC-AP93M + キャッチヘッド2種	ハードケース	DLC-930MS	¥ 78,000

アルミポール

約4m **DLC-AP40S**

約6m **DLC-AP60S**

約3.3m **DLC-AP33M**

約6m **DLC-AP60M**

約9.3m **DLC-AP93M**

	段数	全長 (伸)	全長 (縮)	ポール最大径	質量	付属ケース	品番	標準販売価格
ショートタイプ	4段	約4m	1.4m	φ 53mm	約 1.2kg	布ケース	DLC-AP40S	¥ 25,000
	7段	約6m	1.4m	φ 69mm	約 2.4kg	ハードケース	DLC-AP60S	¥ 38,000
ノーマルタイプ	2段	約3.3m	1.9m	φ 41mm	約 0.7kg	布ケース	DLC-AP33M	¥ 21,800
	4段	約6m	1.9m	φ 53mm	約 1.5kg	布ケース	DLC-AP60M	¥ 36,000
	7段	約9.3m	1.9m	φ 69mm	約 3.1kg	ハードケース	DLC-AP93M	¥ 64,000

約9.3m
7段

持ち運びしやすい
ショートタイプ
新登場!

約6m ショートタイプ
7段

新製品

約6m
4段

約4m ショートタイプ
4段

約3.3m
2段

軽量アルミポール

ランプチェンジャー

エコ電球の交換にも最適!

白熱電球・レフランプ・電球形蛍光ランプもOK 一人で楽に、素早くランプ交換!



約2m
3段

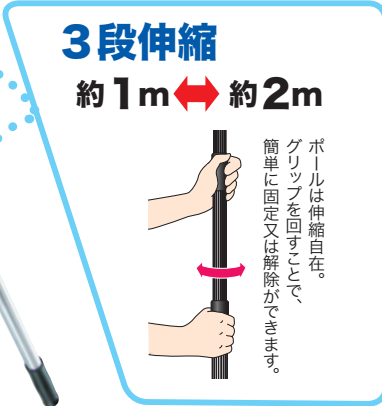
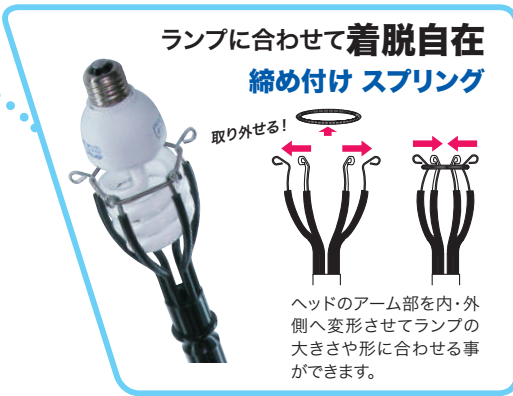

ランプチェンジャーセット
DLC-180
全長:0.95m~2.2m
(ヘッド・ポール)
質量:365g(ヘッド・ポール)
280g(ポールのみ)

用途:一般住宅、車庫・倉庫、ホテル、工場、映画館、劇場、体育館、多目的ホール、オフィスビル等でのランプ交換、点検、メンテナンスに

高さ3mのランプ交換OK!!



適合ランプ※ LED電球にも対応!

シリカ電球 クリア電球 耐震電球 街頭用電球	LED電球	ボールランプ	レフランプ(ミニ)	電球形蛍光ランプ
φ45~75 (10~200ℓ)	φ55~65	φ45~60 (25~75ℓ)	φ60~70 (19~25ℓ)	φ45~60 全長112mm以上

※外径寸法は目安です。
適合ランプであっても、器具やソケットまわりの形状によっては使用できない場合があります。また、チェーンやコードでつり下げられた照明器具、シャンデリア、斜めに取り付けられたランプ等には使用できません。

	品番	標準販売価格
ランプチェンジャーセット	DLC-180	¥ 4,980
(別売)キャッチヘッド	DLC-CH	¥ 3,300
(別売)ポール	DLC-AP18	¥ 3,300

ランプチェンジャー フレキセット

斜めに取り付けられている電球を交換できる

ランプに対してキャッチヘッドがまっすぐになるようにヒモを引っ張り、高さや向きを調整し、ランプの取り外し、取り付けをします

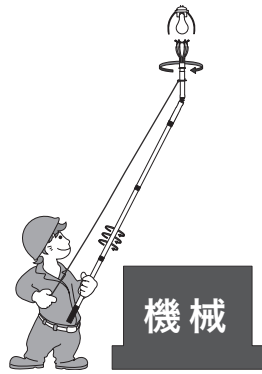
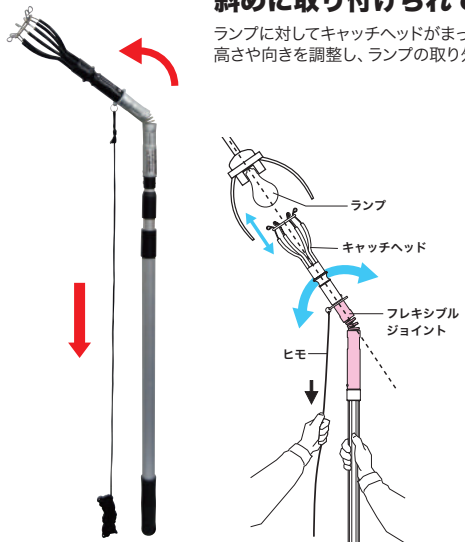

機械等がある真下から作業出来ない場合でもランプ交換作業が可能

■セット内容(ランプチェンジャー フレキセット)

- ランプチェンジャー DLC-180 1個
- フレキシブルジョイント DLC-CH-FJ 1個

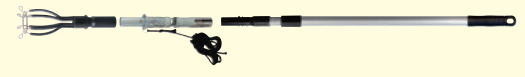

■(別売)フレキシブルジョイント

- フレキシブルジョイント DLC-CH-FJ 1個

※この製品は、別売の「ランプチェンジャー」DLC-180(1.8mタイプ)と組み合わせて使用してください。

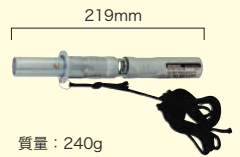

	品番	標準販売価格
ランプチェンジャー フレキセット	DLC-180-FJ	¥ 15,400
(別売)フレキシブルジョイント	DLC-CH-FJ	¥ 9,800

破損ランプキャッチャー (ランプチェンジャー用)

ランプチェンジャー・ポールにセットして使用 破損ランプ交換用キット

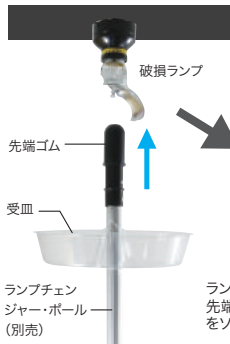

- 適合ランプ:フィラメント電球(口金E17、E26) シリカ電球、ボールランプ、レフランプなど
- ※この製品は、別売の「ランプチェンジャー・ポール」DLC-AP33M(3.3m)、DLC-AP18(1.8m)と組み合わせて使用してください。

ランプに対してポールをまっすぐに差し込んで、ランプの根元に先端ゴムが密接するように押し当て、ポールを回転させてランプをソケットから外します

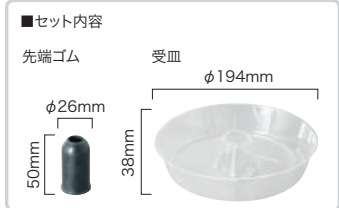
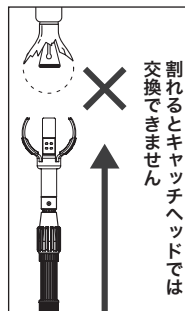

品番	標準販売価格
DLC-CH-BC26	¥ 3,100

ランプチェンジャー用キャッチヘッド

●適合ランプ
シリカ電球、クリア電球、耐震電球、
街灯用電球、LED電球、ボールランプ、
レフランプ(ミニ)、電球形蛍光灯



220mm

質量: 82g

●適合ランプ径: φ45~75
●最大広がり幅: φ110

品番	標準販売価格
DLC-CH	¥3,300

●適合ランプ
シリカ電球、クリア電球、
耐震電球、街灯用電球



124mm

質量: 52g

●適合ランプ径: φ55~60
●最大広がり幅: φ78~85

品番	標準販売価格
DLC-CH1	¥2,000

●適合ランプ
シリカ電球、クリア電球、
耐震電球、街灯用電球、
ボールランプ



125mm

質量: 50g

●適合ランプ径: φ65~80
●最大広がり幅: φ82~97

品番	標準販売価格
DLC-CH2	¥2,700

●適合ランプ
ボールランプ



135mm

質量: 60g

●適合ランプ径: φ90~95
●最大広がり幅: φ99~114

品番	標準販売価格
DLC-CH3	¥2,900

●適合ランプ
レフランプ



156mm

質量: 70g

●適合ランプ径: φ100~110
●最大広がり幅: φ119~129

品番	標準販売価格
DLC-CH4	¥4,000

●適合ランプ
高輝度放電灯(HIDランプ
一般形)、メタルハライドラ
ンプ、ナトリウム灯、水銀灯



161mm

質量: 74g

●適合ランプ径: φ70
●最大広がり幅: φ87

品番	標準販売価格
DLC-CH8	¥5,100

●適合ランプ
高輝度放電灯(HIDランプ
一般形)、メタルハライドラ
ンプ、ナトリウム灯、水銀灯



200mm

質量: 222g

●適合ランプ径: φ90~100
●最大広がり幅: φ117~127

品番	標準販売価格
DLC-CH9	¥8,400

●適合ランプ
高輝度放電灯(HIDランプ
一般形)、メタルハライドラ
ンプ、ナトリウム灯、水銀灯



198mm

質量: 168g

●適合ランプ径: φ110~120
●最大広がり幅: φ137~147

品番	標準販売価格
DLC-CH10	¥8,500

●適合ランプ
ボールランプ、クリプトンランプ



124mm

質量: 34g

●適合ランプ径: φ45~50
●最大広がり幅: φ68~73

品番	標準販売価格
DLC-CH11	¥2,400

●適合ランプ
レフランプ(ミニ)



120mm

質量: 28g

●適合ランプ径: φ50
●最大広がり幅: φ64

品番	標準販売価格
DLC-CH12	¥2,400

●適合ランプ
クリプトンランプ



128mm

質量: 26g

●適合ランプ径: φ35
●最大広がり幅: φ50

品番	標準販売価格
DLC-CH14	¥2,400

●適合ランプ
レフランプ



150mm

質量: 54g

●適合ランプ径: φ80
●最大広がり幅: φ92

品番	標準販売価格
DLC-CH17	¥4,100

●適合ランプ
高輝度放電灯
(HIDランプ反射形)、
メタルハライドラ
ンプ、ナトリウム灯、
水銀灯



228mm

質量: 215g

●適合ランプ径: φ160~183
●最大広がり幅: φ180~210

品番	標準販売価格
DLC-CH19	¥8,800

●適合ランプ
高輝度放電灯
(HIDランプ一般形)、
メタルハライドラ
ンプ、ナトリウム灯、
水銀灯



278mm

質量: 205g

●適合ランプ径: φ140~180
●最大広がり幅: φ170~210

品番	標準販売価格
DLC-CH20	¥10,800

軟質樹脂製 マルチタイプ

●適合ランプ
ツインタイプ蛍光灯(ツイン2、ツイン3)、スパイラル蛍光灯、
白熱電球、電球形蛍光灯、セラミックメタルハライドランプ



211mm

質量: 110g

●適合ランプ径: φ40~60
●最大広がり幅: φ55~80

品番	標準販売価格
DLC-CH21	¥7,600

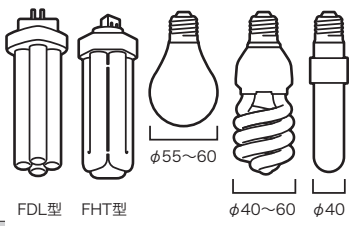

FDL型 FHT型

φ55~60

φ40~60 φ40

●適合ランプ
セラミックメタル
ハライドランプ



190mm

質量: 80g

●適合ランプ径: φ20~30
●最大広がり幅: φ70~90

品番	標準販売価格
DLC-SCH1	¥5,000

●適合ランプ
セラミックメタルハ
ライドランプ(直管
型 口金E39)



280mm

質量: 140g

●適合ランプ径: φ65(400形)
●最大広がり幅: φ140~160

品番	標準販売価格
DLC-SCH3	¥8,300

●適合ランプ
セラミックメタルハ
ライドランプ(直管
型 口金E39)

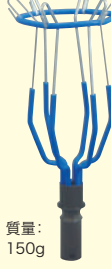

320mm

質量: 150g

●適合ランプ径: φ100(1000形)
●最大広がり幅: φ175~200

品番	標準販売価格
DLC-SCH4	¥9,400

●適合ランプ
セラミックメタルハ
ライドランプ(直管
型 口金E39)



320mm

質量: 160g

●適合ランプ径: φ120(1500/2000形)
●最大広がり幅: φ195~220

品番	標準販売価格
DLC-SCH5	¥10,500

ランプチェンジャー用キャッチヘッド

●適合ランプ
高輝度放電灯(HID)
ランプ一般型、
シリカ球



質量: 100g
225mm

φ55~75
(10~200形)

●適合ランプ径: φ55~75 (10~200形)
●最大広がり幅: φ85~105

品番	標準販売価格
DLC-SCH6	¥8,100

●適合ランプ
高輝度放電灯(HID)
ランプ一般型



質量: 130g
305mm

φ90~120
(110~500形)

●適合ランプ径: φ90~120(110~500形)
●最大広がり幅: φ120~150

品番	標準販売価格
DLC-SCH7	¥9,400

●適合ランプ
高輝度放電灯(HID)
ランプ一般型



質量: 160g
360mm

φ140~200
(700~1000形)

●適合ランプ径: φ140~200(700~1000形)
●最大広がり幅: φ170~230

品番	標準販売価格
DLC-SCH8	¥10,500

●適合ランプ
ビームランプ、
蛍光ランプ(ビーム型)



質量: 90g
205mm

φ120~121

●適合ランプ径: φ120~121mm
●最大広がり幅: φ139~140mm

品番	標準販売価格
DLC-SCH9	¥7,700

●適合ランプ:
・ダイクロハロゲン電球(E11)
・レフランプ(ミニ)(E17に限る)



吸盤(シリコン)
93mm
φ63

口金 E11 φ50
口金 E17 φ45~50 (25~45形)
質量: 27g

※この製品は、別売の「ランプチェンジャー・ポール」DLC-AP33M(3.3m)、DLC-AP18(1.8m)と組み合わせて使用してください。

品番	標準販売価格
DLC-CH-SC	¥3,300

●適合ランプ:
・ダイクロハロゲン電球(E11)
・レンズが平面のLED電球(E11)
・レフランプ(ミニ)(E17に限る)



吸盤(シリコン)
90mm
φ35

口金 E11 φ50
口金 E17 φ50
質量: 25g

※この製品は、別売の「ランプチェンジャー・ポール」DLC-AP33M(3.3m)、DLC-AP18(1.8m)と組み合わせて使用してください。

※照明器具の内径が小さい場合、φ35(DLC-CH-SC35)の方を使用してください。

品番	標準販売価格
DLC-CH-SC35	¥3,300

●適合ランプ
ツイン蛍光灯(ツイン1)
・FPL(2本管形)36/55
・FHP(高周波点灯用2本形)
23 / 32 / 45

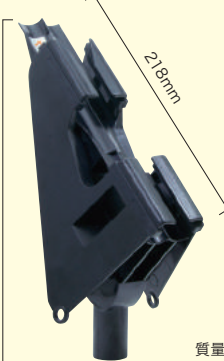

25.4mm
218mm

●適応器具
ツイン蛍光灯用ベースライト
下面開放型

品番	標準販売価格
DLC-CH-TW	¥13,200

ひもを引張り、キャッチヘッドのツメを開いてランプを挟みます。



セット内容
●キャッチヘッド本体
●短いひも(約0.5m)×1
●長いひも(約4m)×1
●リング×1

ランプチェンジャー (横型ダウンライト用)

着脱が難しい **横型ダウンライト** 対応の
コンパクト蛍光灯 FHT型
ランプチェンジャーが新登場

●適合電球: コンパクト蛍光灯 FHT型24 / 32 / 42W
●適合器具: 横型ダウンライト (電球が水平に取付)
※床面から高さ2~4mの天井に設置されるもの
●使用方法:
下から垂直に伸ばしてランプを掴み、向かって右側へ少し回して外します。取付け時は器具の電極と同じ向きになるように差し込み、向かって左側へ回します。

新製品

伸長時 約2m

軽量アルミ製ポール

キャッチヘッド+1.8mポールのセット
全長: 約2m(伸長時)、約1m(収納時)
質量: 約0.5kg

キャッチヘッドのみ
お持ちのランプチェンジャー・ポールに取付けてご使用ください。
注)使用は約4mまでの高さに限ります

適用ポール: DLC-AP18, DLC-AP33M
サイズ: 幅47×奥行82×高さ94mm
質量: 30g

品番	標準販売価格
DLC-180-FHT	¥5,400
DLC-CH-FHT	¥2,400

ミニランプチェンジャー

指先が入らない **狭所の電球交換** に
配電盤・制御盤の表示用電球などの交換に

●比較的高温でも交換作業ができるシリコングリップ
●ドライバー型・電球の大きさに合わせた2本セット

指が入らない場所の電球交換など

ミニランプチェンジャーで交換できる!

新製品

●適合ランプ:
MCH-0811 (オレンジ) 最大広がり巾: φ10~13
φ8~11
MCH-1214 (イエロー) 最大広がり巾: φ14~16
φ12~14

品番	標準販売価格
ミニランプチェンジャーセット	MCH-0814S ¥3,900

直管ランプチェンジャー(回転式)

1人で、高所の直管蛍光灯(ソケット回転式)を交換できる

新製品



- 足場や高所作業車不要
- ランプを掴んで、ポールを回すだけの簡単操作
- ポールはアルミ製で軽く、操作も楽々

3.3mセット

クランプヘッドとポール(3.3m)のセット

- 全長:約1.9~3.3m
- 段数:2段
- 質量:1.2kg

クランプヘッドのみ

お持ちのアルミポールに取り付けてご使用ください
(1.8mポールを除く)



- 全長:幅300×奥行40×高さ160mm
- 質量:0.5kg

軽量アルミ製ポール

適合する蛍光灯

FL、FLR、FHF、T8形
(管径:φ25~32.5mm)
18W~40Wの直管蛍光灯に適合

注意



この製品は直管蛍光灯の器具の「回転式」専用です。「プッシュ式」等他の器具には使用できません。

	品番	標準販売価格
新製品 直管ランプチェンジャー(回転式)3.3mセット	DLC-330-RTM	¥ 36,000
クランプヘッドのみ	DLC-RT	¥ 15,400

直管ランプチェンジャー(プッシュ式)

1人で、高所の直管蛍光灯(プッシュ式)を交換できる

新製品



- 足場や高所作業車不要
- ポールはアルミ製で軽く、操作も楽々

3.3mセット

クランプヘッドとポール(3.3m)のセット

- 全長:約2.0~3.4m
- 段数:2段
- 質量:1.5kg

クランプヘッドのみ

お持ちのアルミポールに取り付けてご使用ください
(1.8mポールを除く)



- 全長:幅300×奥行40×高さ270mm
- 質量:1.0kg

軽量アルミ製ポール

付属品

- サポーター(蛍光灯の取付けサポート)
 - ガイド(蛍光灯のピン位置決め)
 - 交換用網状マット×2枚
- ※網状マット貼付用の両面テープは付属していません



適合する蛍光灯

FL、FLR、FHF、T8形
(管径:φ25~32.5mm)
18W~40Wの直管蛍光灯に適合

注意



この製品は直管蛍光灯の器具の「プッシュ式」専用です。「回転式」等他の器具には使用できません。

	品番	標準販売価格
新製品 直管ランプチェンジャー(プッシュ式)3.3mセット	DLC-330-PSM	¥ 42,000
クランプヘッドのみ	DLC-PS	¥ 21,800

ライティングクリーナー

ランプチェンジャー・ポールにセットして使用

照明器具や高所の掃除用ヘッド

ワイヤー芯を曲げて使用できる

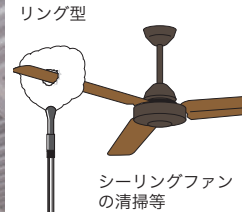
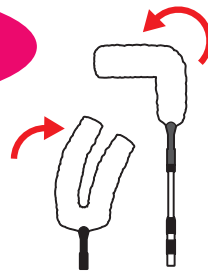

●ライティングクリーナーセット



セット内容	品番	標準販売価格
DLC-LC03、DLC-LC04、DLC-LC07、1.8mポール	DLC-LC180S	¥ 10,800

●ランプチェンジャークリーナーセット

ランプ交換 & お掃除 照明をいつも明るくきれいにキープ



セット内容	品番	標準販売価格
DLC-180、DLC-LC01、DLC-LC03	DLC-180LCA	¥ 8,300

●ライティングクリーナー ブラシ単品 材質 糸:ポリエステル 芯:SPC

形状	サイズ(mm)	質量	品番	標準販売価格
ストレート型(小)	200×200×220	50g	DLC-LC01	¥ 1,500
ストレート型(中)	200×200×370	80g	DLC-LC02	¥ 1,900
ストレート型(大)	200×200×530	130g	DLC-LC03	¥ 2,600
U字型(小)	200×300×360	140g	DLC-LC04	¥ 3,600
U字型(中)	200×300×450	200g	DLC-LC05	¥ 4,300
U字型(大)	200×300×600	280g	DLC-LC06	¥ 5,300
リング型	200×400×400	190g	DLC-LC07	¥ 4,100

電動ライティングクリーナー

高所の清掃がラクラク



●電動ライティングクリーナー 本体 駆動電源:単四アルカリ電池 4本



仕様	品番	標準販売価格
サイズ:φ45×330mm 質量:220g	DLC-LCD	¥ 6,100

●電動ライティングクリーナー ブラシ単品 材質 糸:ポリエステル 芯:SPC



形状	サイズ(mm)	質量	品番	標準販売価格
ストレートS	φ130×150	35g	DLC-LCD01	¥ 1,500
ストレートM	φ150×350	90g	DLC-LCD02	¥ 2,000
ストレートL	φ150×420	110g	DLC-LCD03	¥ 2,800

●電動ライティングクリーナー 1.8m ポールセット DLC-LCD180S



セット内容	品番	標準販売価格
電動ライティングクリーナー本体、ブラシ3種、1.8mポール	DLC-LCD180S	¥ 13,200



⚠ 表面に細かな穴や凹凸、複雑な形状のものにブラシを近づけないでください。ブラシが巻きこんだり、からまったりして破損やケガの原因となります。

セードキャッチャー

高さ9mまでのセードをキャッチ

ランプチェンジャーとの併用で高天井照明器具
(チェーン吊りタイプ)のランプ交換が可能

足場不要・高所作業車不要

適合セード径:
φ300~φ600mm

セードを
がっちり
キャッチ

新製品

セードキャッチャー



ランプチェンジャー(別売)

ランプ位置が
ピッタリ
合致

ランプチェンジャーを
ガイド溝に沿わせれば
ランプ位置へまっすぐ!

ガイド溝



作業が早い
足場不要

コスト削減
高所作業車不要



セードキャッチャーセット
DLC-SC760M



セードキャッチャー
DLC-SC02

セードキャッチャーポール
DLC-SP76M

別売のランプチェンジャー
と、セードキャッチャーの
2人組で作業します

※ランプチェンジャーについて
は2ページをご参照くださ
い。

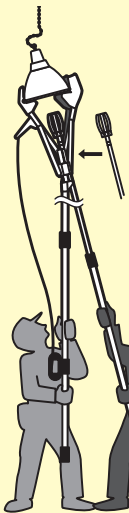

セードキャッチャー側

ランプチェンジャー側

適合セード:
φ300~φ600mm



ハードケース付



	仕様	質量	品番	標準販売価格
セードキャッチャーセット	DLC-SC02+DLC-SP76M	約5kg	DLC-SC760M	¥119,900
セードキャッチャー	全長:885mm	約2kg	DLC-SC02	¥64,900
セードキャッチャー用ポール	全長:7.6m(伸)~1.9m(縮) 最大径:φ68.5mm	約3kg	DLC-SP76M	¥61,600

ミニセードキャッチャー

吊下げ照明器具の
セードを 掴んで 動きを 押さえる!

ランプ交換を補助

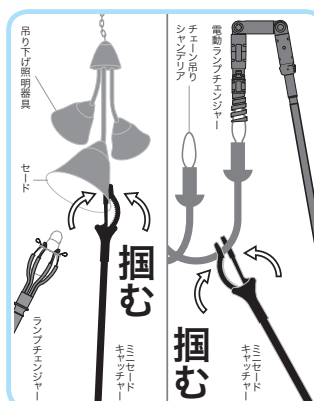
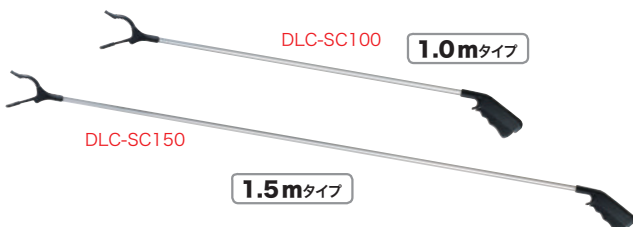

使用方法

レバーをにぎるとアームが閉じて、
照明器具のセード等をつかむことが
できます。



●ポール材質: アルミ

サイズ(mm)	質量	品番	標準販売価格
85×21×1000	150g	DLC-SC100	¥980
85×21×1500	200g	DLC-SC150	¥1,280

電動ランプチェンジャー

天井・壁面、様々な電球に対応!

電動交換

- 先端部は角度調節でき、天井・壁面・高所の様々なランプ取付方向に対応
- 吸着ヘッドは強力吸引機能付で、キャッチヘッド交換できないランプ形状や取付状態にも対応
- 乾電池式で電源不要 (006P 9V×3個)
- 高さ3.5mまでOK



角度調節

ランプの方向に合わせて調節

様々なランプを楽々キャッチし、交換できる



付属 キャッチヘッド

●適合ランプ
→P.4 DLC-CH
適合ランプ参照

※付属のジョイントを使えば、ランプチェンジャー用キャッチヘッド (DLC-CHシリーズ) は全て取り付けて使用可能

付属 吸着ヘッド

●適合ランプ (ランプ外径 単位: φmm)

LED電球	シリカ電球 クリア電球 耐震電球	ボールランプ	レフランプ	レフランプ	ビームランプ	ダイクロ ハロゲン 電球	
55-65	45-75	45-95	60-70	45-60	80-100	112-121	50
付属 吸盤φ55mm					付属 吸盤φ90mm		別売 吸盤φ28mm

簡単操作
指1本で簡単リモコン操作

電動ランプチェンジャー

1.8mフルセット DLC-DM180 セット内容

●リモコン取付面ファスナー (2枚)
●アルカリ乾電池 006P・9V 6LR61 (3個・動作確認用) ※

1.8mポール (DLC-AP18)

電動ユニット DLC-DM セット内容

●リモコン取付面ファスナー (2枚)
●アルカリ乾電池 006P・9V 6LR61 (3個・動作確認用) ※

※ポール、キャッチヘッド (DLC-CH) は別売です。

ランプチェンジャー (従来品) をお持ちの方は、ランプチェンジャーポールと電動ユニットを接続してお使いいただけます。

※付属の電池は動作確認用です。必ず新しい電池もご用意ください。(アルカリ乾電池 006P・9V 6LR61 推奨)

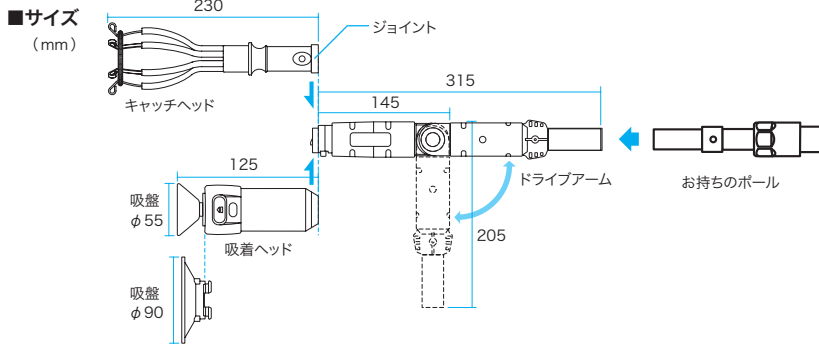

電動ランプチェンジャー用 別売アクセサリーパーツ

エクステンションアーム

シャンデリア (上向き)

エクステンションアームの追加で **360°OK** 上向き、斜め上向きもOK

品番 標準販売価格
DLC-DM-EA ¥ 6,200

シャンデリア球用キャッチヘッド

●適合ランプ シャンデリア球 (LED球・電球) φ29~32

品番 標準販売価格
DLC-CH-CL ¥ 4,700

吸着ヘッド用吸盤 (φ28mm)

●適合ランプ ダイクロハロゲン電球

品番 標準販売価格
DLC-DM-SC28 ¥ 2,800

	セット内容	質量 (電池込)	品番	標準販売価格
1.8mフルセット	ランプチェンジャー DLC-180 (1.8mポール + キャッチヘッド)、電動ユニット DLC-DM	約 880g	DLC-DM180	¥ 22,000
電動ユニットのみ	ドライブアーム、リモコン、吸着ヘッド、吸盤 (φ55、φ90)、ジョイント、リモコン取付面ファスナー ×2枚、アルカリ乾電池 006P・9V 6LR61 ×3個 (動作確認用) ※	約 600g	DLC-DM	¥ 18,000

これ1つでほとんどの 火災感知器 が交換可能

- 脚立や踏み台を使わずに高所(約4mまで)の交換ができる
- アルミ製ポールで軽く、操作しやすい

適合サイズ

- 適合火災感知器サイズ:
φ95~110mm(径)、高さ15mm以上
- 最大広がり巾: φ125~140mm

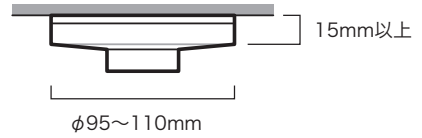

埋め込み型や薄型設計の火災感知器は適合しません。適合する寸法の火災感知器であっても、構造や状態により取り外し、取付ができない場合があります。

取り外しできない例



キャッチヘッドと接触しない形状



ネジ止め式

仕様

- 全長(伸): 約3.4m
- 全長(縮): 約2m
- 段数: 2段
- 最大径: φ40mm
- 質量: 0.8kg

新製品

	品番	標準販売価格
火災感知器チェンジャー	DLC-KC330M	¥ 29,800
ヘッド部のみ	DLC-CH-KC	¥ 8,500

※ヘッド部を6m、9.3mポールに取付けても使用できます。
※高さ、環境によっては熟練を要する場合があります。



ヘッド部のみ
DLC-CH-KC

軽量アルミポール

ポールの継手を反時計方向に軽く回すだけで強固なロックがかかります。感知器交換時の回転力に耐えることができます。

DLC-KC330M
(3.3m)

新製品



火災感知器チェンジャー

雲台付ポール (カメラ等用)

高所での 撮影、計測 に便利

- 屋根などの高所や手の届きにくいところなどに、カメラやビデオカメラ、ポケテジ(当社計測器)等を支持することができる。
- カメラやビデオの取付方向を調節できる。
- 伸縮自在のアルミ製ポールで軽く、操作しやすい



新製品

※500gまで
(雲台に取付けられる機器の重さ)

DLC-CU
(ヘッド部のみ)

カメラ雲台へは、一般的なカメラ、ビデオカメラが取り付けられます。その他に、当社のポケテジ(風速計、照度計)が取り付け可能です。
※遠隔操作が必要な場合はWi-fi等(又はリモコン等)対応機種をご使用ください。



軽量アルミポール

DLC-CUP180
(1.8mタイプ)

非常誘導灯点検棒

高所の 非常灯、誘導灯 の点検スイッチを操作できる

- 伸縮自在のアルミ製ポールで軽く、操作しやすい
- 引き紐式、押しボタン式に対応!
- 伸縮自在のアルミ製ポールで軽く、操作しやすい



DLC-HTB
(ヘッド部のみ)

新製品

軽量アルミポール

DLC-HTB180
(1.8mタイプ)

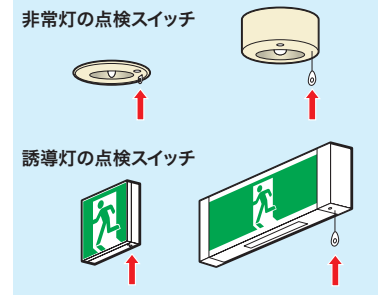

点検スイッチ ヒモ部

ヒモ部を挟んで引張ります。ヒモの先に付いた樹脂部(平板形状)がどの方向に向いても操作可能

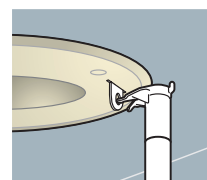

点検スイッチ先端輪部

樹脂製輪部を引張る操作が可能突起部を輪の中に入れて操作します。先端に厚みを持っているので抜けにくくなっています。



点検ボタン

点検ボタンを押す操作が可能突起部を点検ボタンの位置に合わせて、押し上げて確認します。

	サイズ	質量	品番	標準販売価格
1.8mタイプ	約1.8m(縮)/約0.9m(縮)、3段	0.3kg	DLC-CUP180	¥ 7,000
ヘッド部のみ	幅70×奥行40×高さ100mm	65g	DLC-CU	¥ 4,700

新製品

	サイズ	質量	品番	標準販売価格
1.8mタイプ	約1.8m(縮)/約0.9m(縮)、3段	0.3kg	DLC-HTB180	¥ 6,600
ヘッド部のみ	幅27×奥行56×高さ63mm	15g	DLC-HTB	¥ 3,700

新製品

高天井の舞台照明器具の向きを操作

舞台、劇場、撮影スタジオ、ホール、ホテル、ショーウィンドーなどに取付けされた照明器具（バーライト、スポットライト）を下から調整するシュート作業に最適

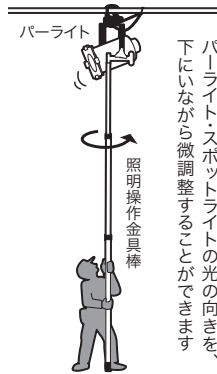
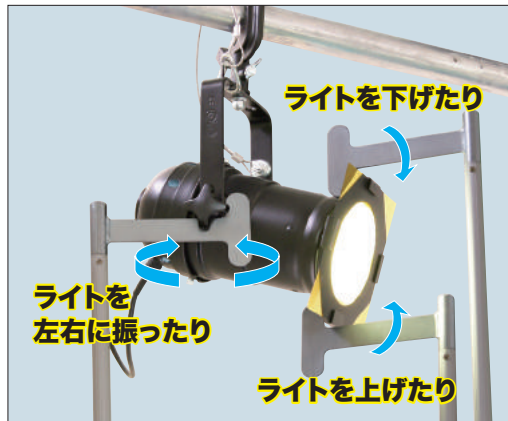

- ポールは伸縮自在で自由な高さに対応（1.9～最大9.3m）
- 舞台装置があるところにはほとんど置いてあります。介錯棒（かいしゃくぼう）や操作棒などと呼ばれています。

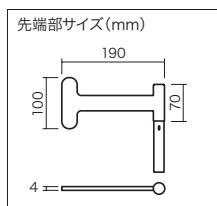

段数	全長（伸）	全長（縮）	ポール最大径	質量	品番	標準販売価格
2段	約3.3m	1.9m	φ41mm	1.1kg	DLC-LAH330M	¥ 33,900
4段	約6m	1.9m	φ53mm	2kg	DLC-LAH600M	¥ 49,000
7段	約9.3m	1.9m	φ69mm	3.6kg	DLC-LAH930M	¥ 77,000

新製品

約9.3m
7段
DLC-LAH930M

約6m
4段
DLC-LAH600M

約3.3m
2段
DLC-LAH330M

軽量アルミポール

キャリスライダー

万能運搬シート

摩擦の少ないポリエチレンシートで
重い荷物もスイスイ運べる



屋内外で使用可
コンクリートやアスファルトの上でもOK!
OAフロアの上でもスムーズに滑る!

柔軟で便利!

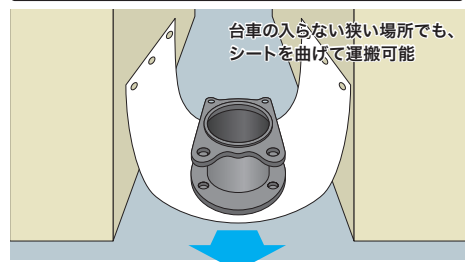

薄くて便利!

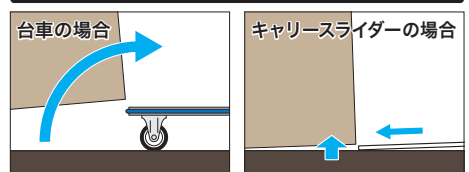

荷物を持ち上げて載せなければならぬ

端を少し持ち上げて差し込むだけでOK

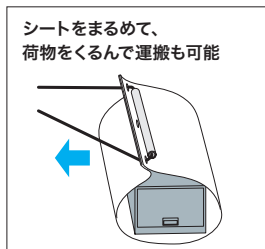

- 重量物を載せてソリのように引っ張り運搬
- 少しの傾斜や段差があっても運搬可能
- 厚さ1.5mmの薄型シートで、普段の置き場所に困らない
- 用途：重量物の移動、段差のある場所での荷物の移動等
- シートサイズ：長さ1500×幅600×厚さ1.5mm
- シート質量：1.2kg
- パイプ長さ：420mm
- 許容重量：150kg

品番	標準販売価格
CRS-0615	¥ 19,800

電球形蛍光ランプ(スパイラル型)

水銀灯[※]に代わる

省エネ・エコ交換球として最適

白熱電球
水銀灯
ハロゲン球
の交換球に



※安定器(バラスト)や調光器が付いた灯具には使用できません。(工事が必要です)

△ 次のような器具には使用できません

- 調光機能の付いた器具(100%点灯でも使用不可) ●非常用照明器具
- 誘導灯器具 ●水銀灯器具 ●HD器具 ●密閉型器具(当社作業灯除く)
- 寸法が合わない器具(口金サイズが合わない、取付部分が狭くて口金が入りきらない等)

85
W形

- 85Wで水銀ランプ300W相当の明るさ(4800 lm)
- 電気代:約3分の1 ●長寿命:シリカ電球の約3倍
- インバーター回路内蔵、瞬間点灯、チラツキなし

105
W形

- 105Wで水銀ランプ300~500W相当の明るさ(6800 lm)
- 電気代:約3分の1 ●エネルギー効率:64lm/W
- インバーター回路内蔵、瞬間点灯、チラツキなし

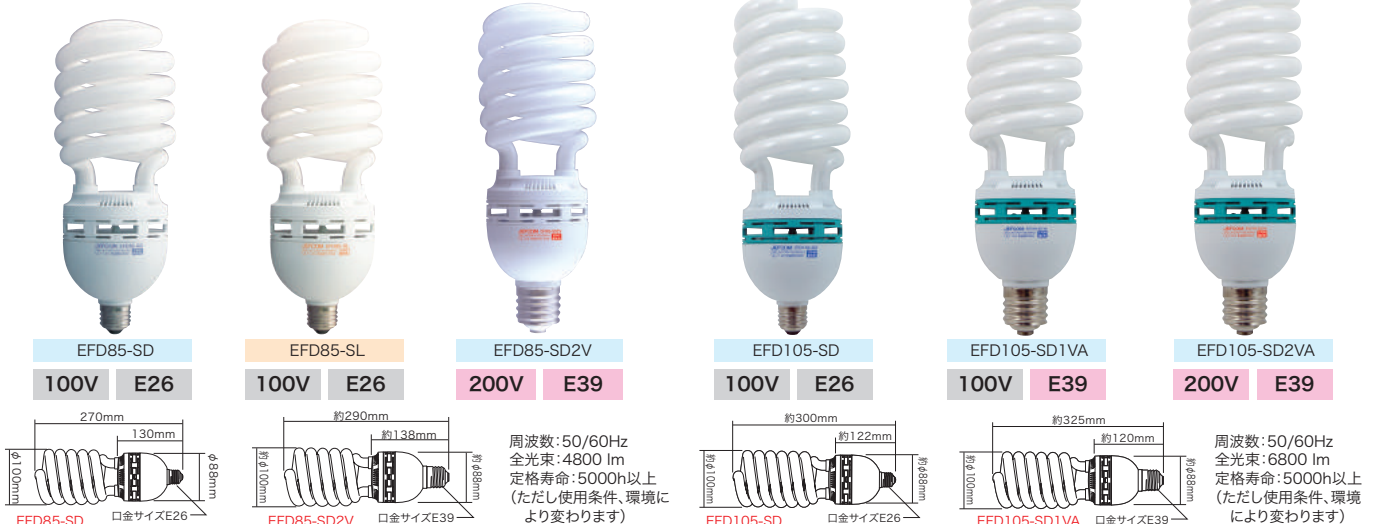

定格入力電圧	光色	色温度	定格入力電流	定格消費電力	質量	品番	標準販売価格
AC100V	昼光色	6400K	1.2A	75W	404g	EFD85-SD	¥5,500
	電球色	2800K	1.2A	75W	404g	EFD85-SL	¥5,500
AC200V	昼光色	6200-6500K	0.8A	85W	450g	EFD85-SD2V	¥5,500

定格入力電圧	光色	色温度	定格入力電流	定格消費電力	質量	品番	標準販売価格
AC100V	昼光色	6500K	1.2A	105W	400g	EFD105-SD	¥8,800
AC100V	昼光色	6500K	1.2A	105W	476g	EFD105-SD1VA	¥8,800
AC200V	昼光色	6500K	0.5A	105W	476g	EFD105-SD2VA	¥8,800

LEDランプ(コーン型)

防水構造の高出力LEDランプ



- 難燃性PC樹脂仕様でさびや塩害に強い
- 非常に明るい360度ビーム方式(水平)
- 作業灯、撮影灯など...多種多様な応用
- 落下防止用ワイヤー付属(700mm)

用途:工事現場照明、屋外各種照明、配管・電気工事、坑内現場等の照明に 自動車整備、修理工場、車庫、倉庫、物置等の照明に 省エネ用の交換ランプに

IP64
屋外用

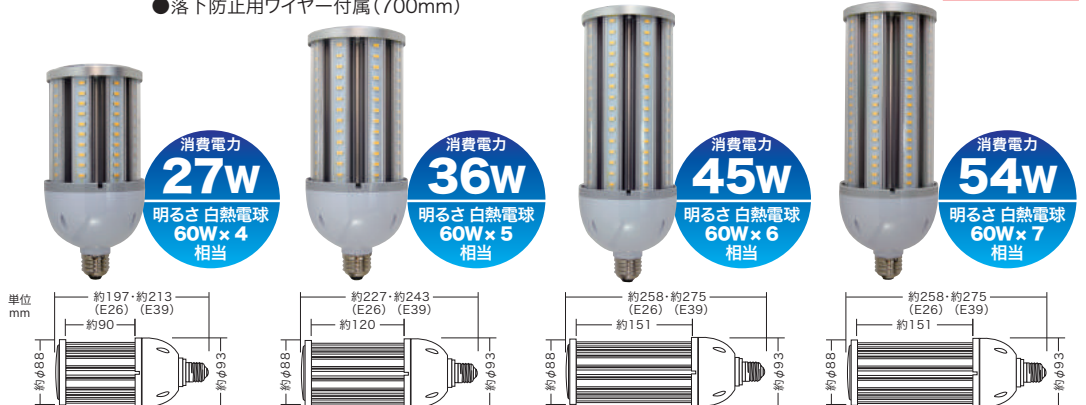

使用電圧範囲:AC85~265V
エネルギー:102 lm/W
効率ビーム幅:360度(水平)
演色評価数:Ra80以上
色温度:4000~4500K
使用環境条件:-20~+40°C
湿度85%以下
屋外用:IP64
材質:難燃性 PC樹脂

定格入力電圧	光色	種類	LED数	定格入力電流	定格消費電力	全光束	定格寿命	サイズ(mm)	口金	質量	品番	標準販売価格
AC100V (50/60Hz)	白色	27W形	90個	0.28A	27W	2900lm	30000h以上	約φ93×197	E26	645g	LLB27-E26BW	¥39,000
		36W形	117個	0.36A	36W	3760lm	30000h以上	約φ93×227	E26	745g	LLB36-E26BW	¥45,000
		45W形	144個	0.44A	45W	4500lm	30000h以上	約φ93×258	E26	830g	LLB45-E26BW	¥49,000
		54W形	162個	0.5A	54W	5600lm	30000h以上	約φ93×258	E26	880g	LLB54-E26BW	¥55,000
AC200V (50/60Hz)	白色	27W形	90個	0.14A	27W	2900lm	30000h以上	約φ93×213	E39	645g	LLB27-E39BW	¥39,000
		36W形	117個	0.18A	36W	3760lm	30000h以上	約φ93×243	E39	745g	LLB36-E39BW	¥45,000
		45W形	144個	0.22A	45W	4500lm	30000h以上	約φ93×275	E39	830g	LLB45-E39BW	¥49,000
		54W形	162個	0.25A	54W	5600lm	30000h以上	約φ93×275	E39	880g	LLB54-E39BW	¥55,000

このカタログの価格はすべて税抜価格です

ジェフコム株式会社

〒579-8014 東大阪市中石切町3-13-16

ジェフコム 検索

カ-170509-S1