

MRS-4800

マジックリール(シングルタイプ) 取扱説明書

このたびは、デンサン マジックリールをお買い上げいただきまして、まことにありがとうございました。ご使用前に必ず本説明書をお読みください。

⚠ 安全上のご注意

- ご使用前に取扱説明書に記載している内容をよくお読みになり、指示に従って正しく使用してください。
- お読みになった取扱説明書はお使いになる方がいつでも見られる所に必ず保管してください。
- ご使用前に損傷部分又は不具合がないかをチェックし、異常がある場合は使用しないでください。異常があったまま使用しますと重大な事故の原因になる恐れがあります。
- 取扱説明書に書いている用途以外には使用しないでください。
- 当社に無断で改造したり分解したりしないでください。重大な事故になる恐れがあります。
- 子供に触れさせないでください。

特長

●空転防止ブレーキ付ガイド

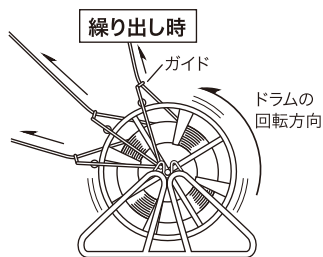

ガイドが電線をサポートし、もつれやドラムからはみだしを防止します。

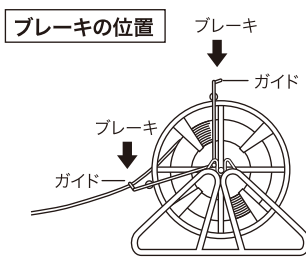

ケーブルの繰り出しをやめるとガイドが下がってブレーキがかかり、ドラムの回転が止まります。また、ガイドを真上の位置にしてもブレーキがかかります。

●携帯に便利

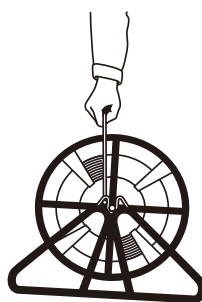

収納可能電線

VVF(VA)線:最大2.6×3C 100mまで
 IV線:最大5.5mm² 300mまで

収納可能容量(mm)

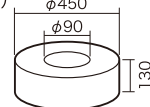

サイズ

本体

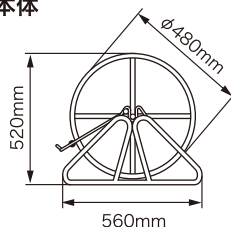

質量:4.8kg

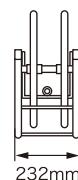

ドラムのみ

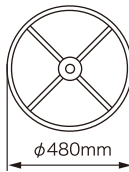

質量:2.4kg

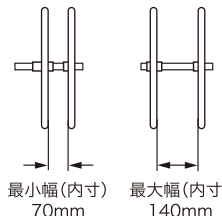

●本体1台でドラムを入れ替え、何個でも対応

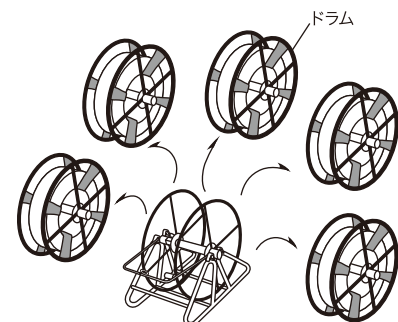

- ドラムは積重ね保管ができます。
 (横引き回転ドラムとしての使用はおやめください)
- 別売回転補助台(MK-M)の装着も可能



積重ね保管

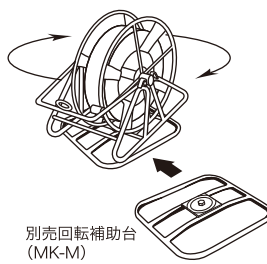

別売回転補助台(MK-M)

使用方法

- 1 リールフレームよりドラムをはずし、ドラムの右側のシャフト(短い方)を矢印の方向にはずします。

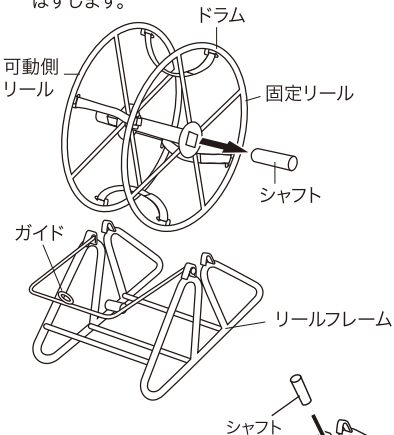

- 2 はずしたシャフトを本体フレームに、図のように差します。(紛失防止)



- 3 ドラムの可動側リールをはずします。

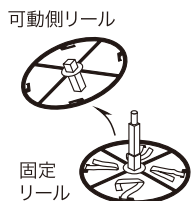

- 4 ドラムをセットします。ケーブルの先端が必ず下図の位置になるようセットします。



- 5 可動側リールをセットし、マジックテープで固定します。(その際、可動側リールの裏表を間違えないようにしてください)

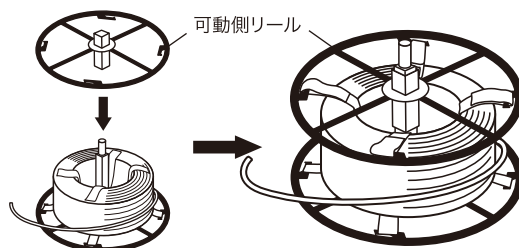

- 6 シャフトを元の位置に直し、リールフレームにドラムをセットします。

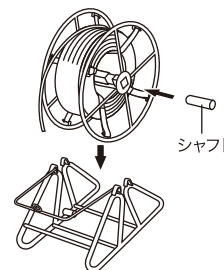

- 7 ケーブルをガイドに通して使用してください。

