

IZ-PC-■

バンキャビネット カルプラシリーズ 取扱説明書

このたびは デンサン バンキャビネット をお買い上げいただきましてまことにありがとうございました。ご使用前に必ずこの取扱説明書をお読みに
なり、指示に従って正しく使用してください。お読みになった取扱説明書はお使いになる方がいつでも見られる所に保管してください。

⚠ 注意

- 本製品は、車の荷室内の整理整頓を目的としています。その他の用途、目的には使用しないでください。
- 本製品は樹脂製のため、低温環境では柔軟性が低下します。特に5°C以下の環境では、破損しやすいので、強い衝撃を与えないよう
気をつけてください。
使用温度範囲:5~50°C 保管温度範囲:-10~70°C
- 本製品は屋外や、直射日光・雨のあたる場所では使用しないでください。また紫外線のあたる場所で使用する場合は、紫外線対策を
施してください。
- 平らで水平な場所に設置してください。凸凹のある場所に設置すると、製品が変形して、引き出しが引き出せなくなることがあります。
- 車に搭載後、急ブレーキ、急発進などはできるだけ避けてください。破損、損傷等の原因となります。
- 荷物の積載については耐荷重を守り、またできるだけ片寄りのないように均一に載せてください。
- 引き出しの中に鋭利なものを投げ入れないでください。
- 引き出しの開閉時は、ハンドル、引き出し、レール部分に指や手を挟まないようにしてください。
- 引き出しが満載であったり重量物を収納している場合は、引き出しを最後まで出し切らないでください。引き出しが落下してけがをす
る恐れがあります。
- 引き出しを閉める際は、必ずロック機構が働いている事を確認してください。引き出しが意図せず開き、思わぬ事故の原因になります。
- 引き出しはゆっくりと開閉してください。衝撃などにより破損、損傷の原因となります。
- 改造したり、分解したりしないでください。重大な事故の原因になる恐れがあります。
- 子供に触れさせないでください。
- 使用する前に、変形・破損等がないか点検してください。ネジが緩んでいる場合は締め直してください。異常がある場合は、使用しない
でください。重大な事故の原因になる恐れがあります。

■梱包セットの内訳

IZ-PC-B-SG

(ベースユニット1個分)

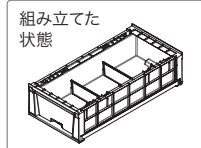

外装(1個)

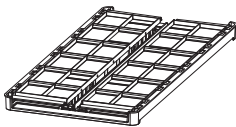

前後枠(2個)

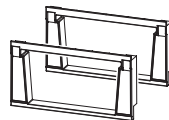

引き出し(1個)

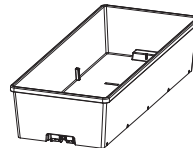

仕切板(2枚)



タッピングネジ
(14本)

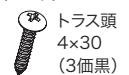

取扱説明書

IZ-PC-B-TW

(ベースユニット2個分)

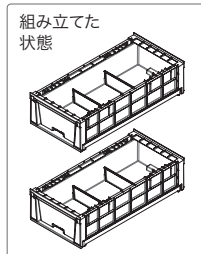

外装(2個)

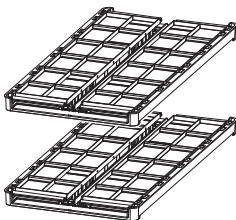

前後枠(4個)

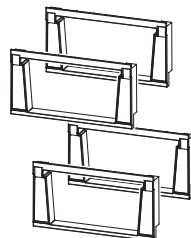

引き出し(2個)

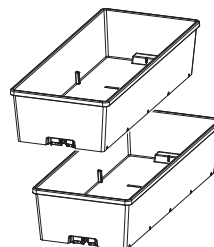

仕切板(4枚)

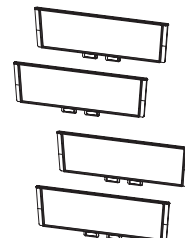

タッピングネジ
(26本)



取扱説明書

天板 IZ-PC-038T

幅380×奥行780×厚さ12mm



天板 IZ-PC-076T

幅765×奥行780×厚さ12mm

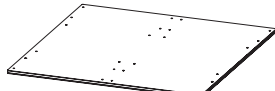

天板 IZ-PC-095T

幅950×奥行780×厚さ12mm

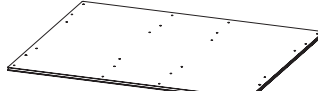

天板 IZ-PC-115T

幅1150×奥行780×厚さ12mm

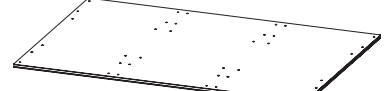

■組み合わせ時の注意点

- ベースユニットの積み重ねは4段までにしてください。

必ずお客様で転倒防止策を講じてください。

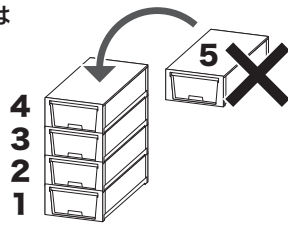

- キャビネットを前後に並べる場合、連結はできません。また、引き出し方向も片側になります。

必ずお客様で移動防止策を講じてください。

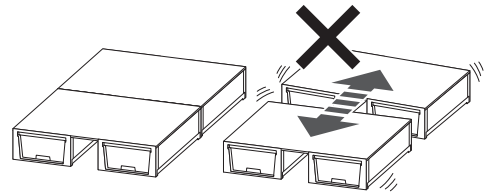

- ベースユニットを横3列に並べるときは、1段ごとに天板を設置してください。

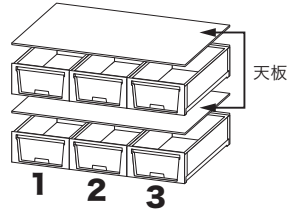

- ベースユニットを横2列で3段以上積み重ねるときは、1段目の上にも天板を設置してください。

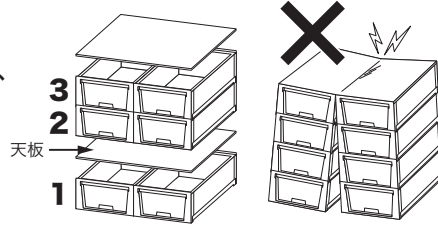

接地面に固定する場合は、外装を4カ所ネジで固定してから、ベースユニットを組み立ててください。直接、接地面に固定できない場合は、合板等を敷いてからその上に固定してください。

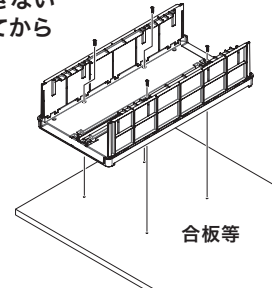

■キャビネットの組み合わせ例

ベースユニットと天板を使って、お好みの形に組み合わせてください。(A~Dは3ページの組立手順を参照してください)

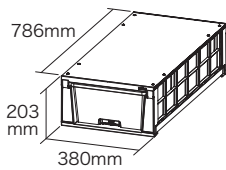

使用品番
IZ-PC-B-SG(ベースユニット1個)
IZ-PC-038T(幅380mm天板1枚)

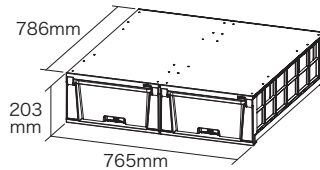
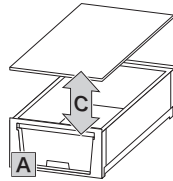

使用品番
IZ-PC-B-TW(ベースユニット2個)
IZ-PC-076T(幅760mm天板1枚)

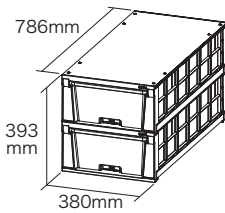
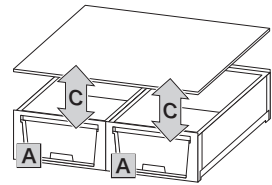

使用品番
IZ-PC-B-TW(ベースユニット2個)
IZ-PC-038T(幅380mm天板1枚)

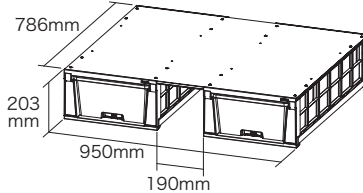
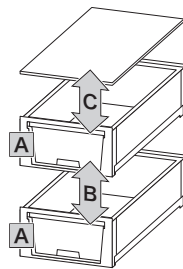

使用品番
IZ-PC-B-TW(ベースユニット2個)
IZ-PC-095T(幅950mm天板1枚)

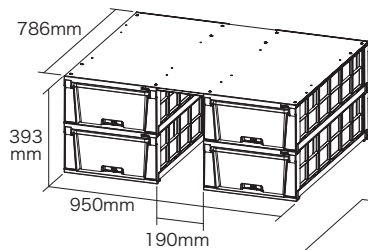
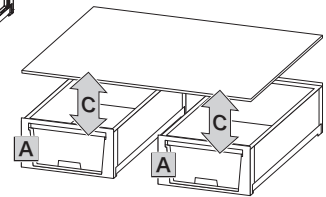

使用品番
IZ-PC-B-TW ×2セット
(ベースユニット4個)
IZ-PC-095T
(幅950mm天板1枚)

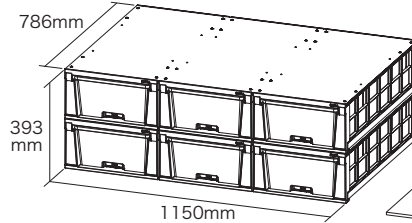
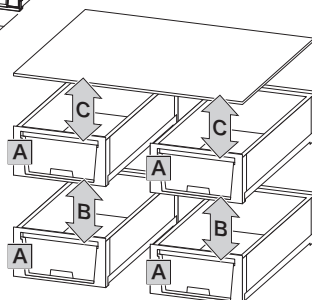

使用品番
IZ-PC-B-TW ×3セット
(ベースユニット6個)
IZ-PC-115T ×2枚
(幅1150mm天板2枚)

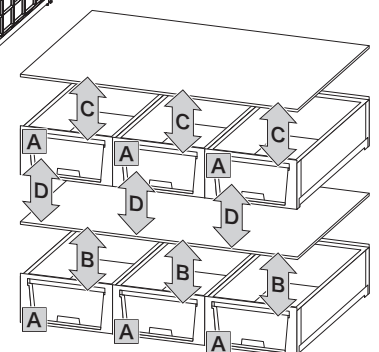

■組立手順

本製品の組み立ては、下記[A]～[D]の4種の作業の組み合わせで行います。お客様のお好みにあわせて、必要な作業を確認してください。(2ページ参照)

[A] ベースユニットの作成

①外装の両サイド部を立てる

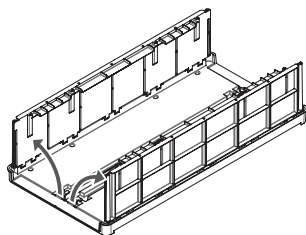

②外装に前後枠(2カ所)をはめこむ

前後枠を、溝をあわせて差し込み、前後枠の下部中央にあるツメがカチッと音がするまで確実に押し込んでください。

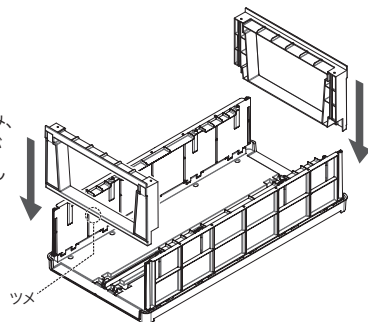

③引き出しをセットする

引き出しは、前後どちらからでも入れることができます。仕切板は必要に応じて、引き出しに取り付けてください。

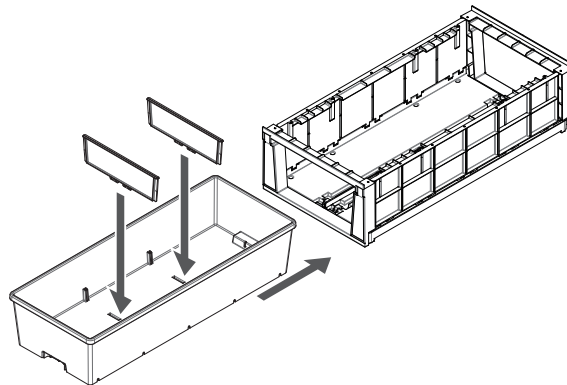

[B] ベースユニットの2段積み

下段のベースユニットの前後枠と外装を付属のタッピングネジで4カ所、ネジ止めします。(右図①) その上に上段の外装を乗せて、付属のタッピングネジで4カ所をネジ止めします。(右図②) その後、[A]を参考に前後枠、引き出しを取り付けてください。

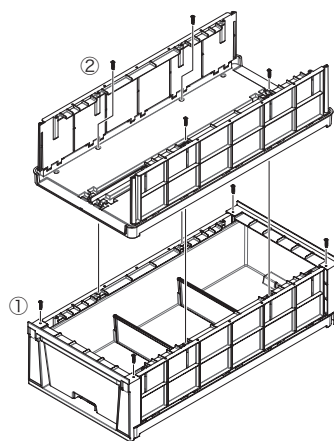

[C] ベースユニットの上に天板を固定

組み立てたベースユニットの上に天板を乗せて、付属のタッピングネジで8カ所をネジ止めします。

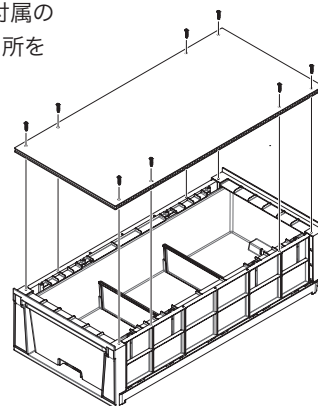

[D] 天板の上にベースユニットを固定

天板を取り付けたベースユニットの上に外装を乗せて、付属のタッピングネジで4カ所をネジ止めします。その後、[A]を参考に前後枠、引き出しを取り付けてください。

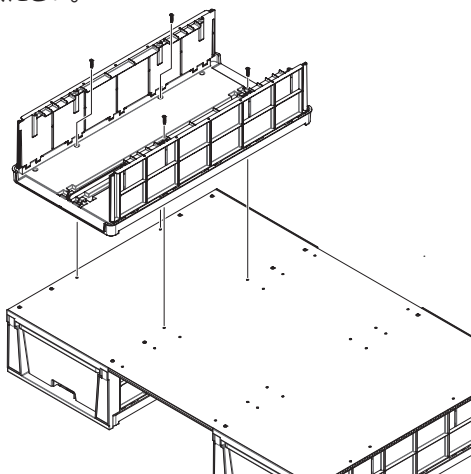

ネジを締める際の注意

- 最初に一通り仮止めしてから、あらためてしっかり締めてください。
- 天板は樹脂製です。締めすぎると白化してネジがめりこんでいくので、白化しないように徐々に締めてください。
- 下図のネジ位置と順を参考にして、対角線上に締めてください。

[B][D] (4カ所)の場合

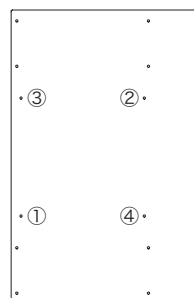

[C] (8カ所)の場合

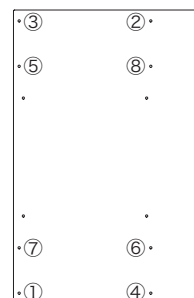

■引き出しの使い方

引き出しは、前後どちらからでも引き出せます。

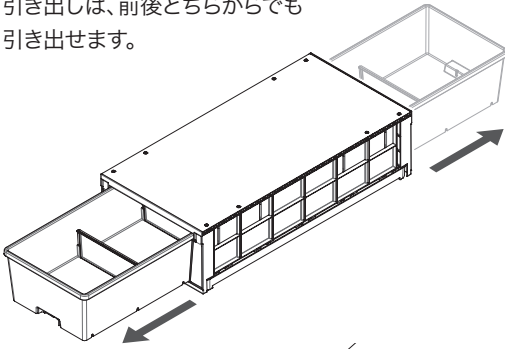

引き出しを開けるときは、取っ手部の内側にあるストッパーを押し上げながら引き出します。

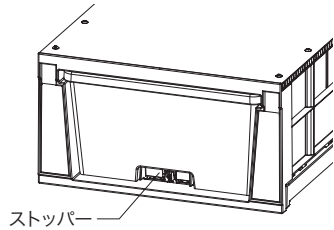

引き出しを抜き出すには…

引き出しは、抜けてしまわないようにストッパーがついています。引き出し内側の穴に小型の細いドライバーなどを差し込み、内側からハンドルを押し上げるとストッパーが外れるので、ハンドルを押し上げながら引き出しを引き抜いてください。再度、引き出しを入れる場合は、そのまま押し込んでください。

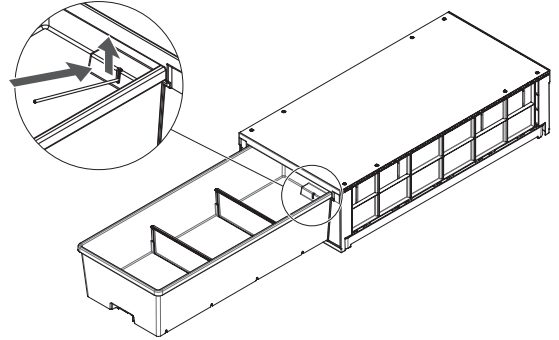

■お手入れ

薄めた中性洗剤を含ませた布で、汚れをふき取ってください。

■仕様

- 引き出し収納スペース(内寸・約):幅278×奥行747×高さ140mm
- 引き出し耐荷重:49N(5kgf)
- 天板耐荷重:196N(20kgf)
- 使用温度範囲:5~50°C
- 保管温度範囲:-10~70°C

引き出し耐荷重

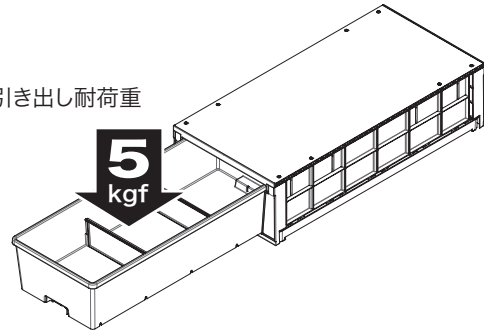

天板耐荷重

