



**照明機器**

**LIGHTING SOLUTION**

## 作業用照明器具

P566

電圧フリー作業灯	566
一般作業灯	568
LED ライト	572
ヘッドライト	581
投光器	584
照明用三脚	591
注意喚起用点滅灯	594

## ランプ

P596

電飾用ランプ	596
--------	-----

## イルミネーション (ソフトネオン)

P600

ソフトネオン (PR-E340)	602
ソフトネオン (共通部品)	606

## イルミネーション (ルミネーション®)

P608

SJ-NH シリーズ	612
LED スtring NH / LED クロスネット NH / LED アイススクルカーテン NH / SJ-NH シリーズ共通部品	
SJ シリーズ	622
セット品 / LED スtring / LED クロスネット / LED アイススクルカーテン / LED ジョイントモチーフ / LED テーブライト / LED プロジェクションライト / SJ シリーズ共通部品	
SJX シリーズ	644
LED スtring SJX / LED ミニツリー SJX / LED モチーフ SJX / LED ソフトネオン SJX / LED ホタル SJX / LED フラッシュボール SJX / LED フォール SJX / SJX シリーズ共通部品	
SDX シリーズ	660
LED ツリー SDX / LED モチーフ SDX / LED ソフトネオン SDX	

## LED 製品の設置について の注意

P664

## イルミネーション (テーブライト)

P666

フレキネオン	666
テーブライト	668

## プロジェクション ライト (投照器)

P672

## センサースイッチ

P680



# 電圧フリー作業灯

作業用照明器具

## 電圧フリー作業灯

### LEDパンドル(Vフリースリムタイプ)

#### Vフリー仕様(100V-200V)

- スリムで軽量、頑丈なLEDパイプ型作業灯
- クールな明るさの6000Kの白色LEDを採用、全光束5000lmで明るい
- 密閉構造で、防雨型(保護等級IP63)
- 付属金具で壁面などに固定・吊り下げ使用可能
- PDL-VF50J(連結タイプ)は、最大12本を連結可能
- 【別売】ライトベーススタンド対応 P592参照



パイプ色:透明

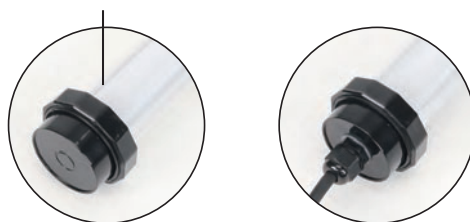

**電圧フリー**  
(85~242V)  
100V、200V系どちらの電源でも切替なしでOK

- 昼白色  
6000  
ケルビン
- 屋外用  
IP63
- パイプ径  
45  
mm
- 全光束  
5000  
ルーメン
- ライトベース  
スタンド  
対応

**NEW**

単独タイプ  
PDL-VF50

延長ケーブル  
約0.3m  
連結タイプ  
PDL-VF50J

- 両端に防雨型のプラグとソケットを付けた連結タイプ
- 12本まで連結可能

光色	昼光色
周波数(Hz)	50/60
定格電圧(V)	AC100~200
定格消費電力(W)	50
定格入力電流(A)	0.5
LED数	280個
全光束(lm)	5000
平均演色評価数	Ra>80
照射角	120°
使用環境条件	-10°C~40°C 常湿85%以下
LED色温度(K)	6000
力率	0.85以上

電源ケーブル	0.75mm <sup>2</sup> ×2、2極プラグ
ケーブル長(m)	約3
延長ケーブル長(m)	0.3(連結タイプ)
パイプ色	透明
パイプ材質	ポリカーボネート
キャップ部材質	ABS
屋外用	IP63
付属金具	固定金具×2(割りピン付)
連結可能数	最大12本(PDL-VF50J)

**[用途]**  
屋外での工事現場、  
散水設備のあるビニール  
ハウス、酪農施設、  
イベントの仮設照明など

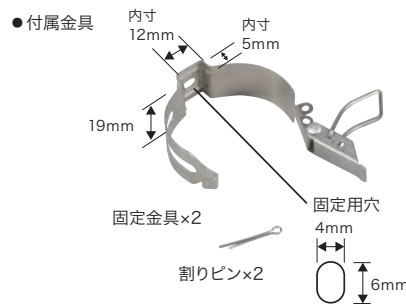

タイプ	サイズ(mm)	質量(kg)	品番	標準販売価格
単独タイプ	φ45×1500	1.2	<b>PDL-VF50</b>	¥ 40,000
連結タイプ	φ45×1500	1.4	<b>PDL-VF50J</b>	¥ 42,000

※このページに掲載されている製品は作業用照明器具です。常設照明として使用しないでください。

電圧フリー  
作業灯

LED  
ライト

ヘッドライト

投光器

照明用三脚

注意喚起用  
点滅灯

**NEW**  
発売予定



## LEDパンドル(Vフリースリムタイプ)

### Vフリー仕様(100V-200V)

- スリムで軽量、頑丈なLEDパイプ型作業灯
- クールな明るさの6000Kの白色LEDを採用、全光束3000lmで明るい
- 密閉構造で、防雨型(保護等級IP63)
- 付属金具で壁面などに固定・吊り下げ使用可能
- PDL-VF30J(連結タイプ)は、最大20本を連結可能
- 【別売】ライトベーススタンド対応 P592参照



パイプ色:透明

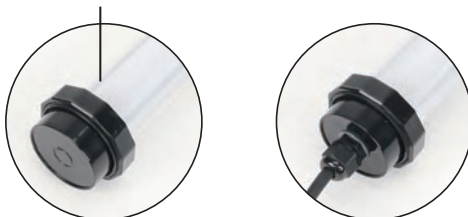

**電圧フリー**  
(85~242V)  
100V、200V系どちらの電源でも切替なしてOK

- 昼白色  
**6000**  
ケルビン
- 屋外用  
**IP63**
- パイプ径  
**45**  
mm
- 全光束  
**3000**  
ルーメン
- ライトベース  
スタンド  
対応

単独タイプ  
PDL-VF30



連結タイプ  
PDL-VF30J

延長ケーブル  
約0.3m

- 両端に防雨型のプラグとソケットを付けた連結タイプ
- 20本まで連結可能

電圧フリー  
作業灯  
一般作業灯

LED  
ライト

ヘッドライト

投光器

照明用三脚

注意喚起  
点滅灯

光色	昼光色
周波数(Hz)	50/60
定格電圧(V)	AC100~200
定格消費電力(W)	30
定格入力電流(A)	0.3
LED数	225個
全光束(lm)	3000
平均演色評価数	Ra>80
照射角	120°
使用環境条件	-10℃~40℃ 常湿85%以下
LED色温度(K)	6000
力率	0.85以上

電源ケーブル	0.75mm <sup>2</sup> ×2、2極プラグ
ケーブル長(m)	約3
延長ケーブル長(m)	0.3(連結タイプ)
パイプ色	透明
パイプ材質	ポリカーボネート
キャップ部材質	ABS
屋外用	IP63
付属金具	固定金具×2(割りピン付)
連結可能数	最大20本(PDL-VF30J)

【用途】  
屋外での工事現場、  
散水設備のあるビニール  
ハウス、酪農施設、  
イベントの仮設照明など

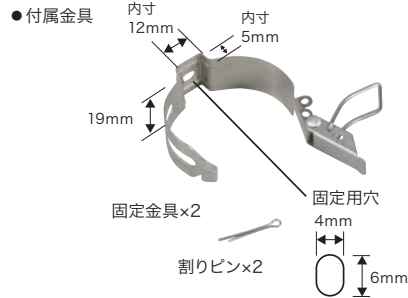

タイプ	サイズ(mm)	質量(kg)	品番	標準販売価格
単独タイプ	φ45×1200	1.1	<b>PDL-VF30</b>	¥ 30,000
連結タイプ	φ45×1200	1.2	<b>PDL-VF30J</b>	¥ 32,000

NEW  
発売予定



# 一般作業灯

作業用照明器具

## 一般作業灯

### LEDパンドル(全周光タイプ)



### 全周囲360°照らすことができるLED作業灯

- 自然な明るさの6000Kの白色LEDを採用、全光束4500lmで明るい
- 密閉構造で、防雨型(保護等級IP63)
- 付属金具で壁面などに固定・吊り下げ使用可能
- PDL-AR45J(連結タイプ)は、最大13本を連結可能
- 水を通さず空気だけを通す換気弁搭載

- 昼光色 6000ケルビン
- 屋外用 IP63
- パイプ径 70mm
- 全光束 4500ルーメン
- ライトベース スタンド 対応



**NEW**

単独タイプ PDL-AR45

連結タイプ PDL-AR45J



延長ケーブル 約0.3m

- 両端に防雨型のプラグとソケットを付けた連結タイプ
- 13本まで連結可能

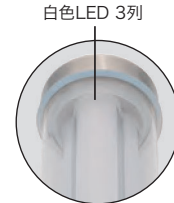

白色LED 3列



換気弁

パイプ色(発光部):透明  
パイプ色(非発光部):乳白色

●付属金具

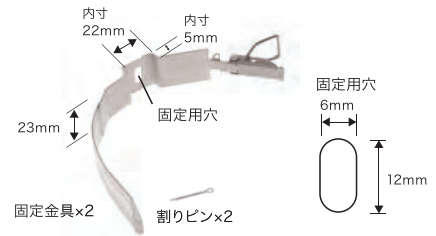

[用途]

屋外での工事現場、食品工場、医薬品倉庫、散水設備のあるビニールハウス、酪農施設、イベントの仮設照明など

光色	昼光色	電源ケーブル	0.75mm <sup>2</sup> ×2.2極プラグ
周波数(Hz)	50/60	ケーブル長(m)	約3
定格電圧(V)	AC100	延長ケーブル長(m)	0.3(PDL-45J)
定格消費電力(W)	45	パイプ色	透明
定格入力電流(A)	0.45	パイプ材質	ポリカーボネート
LED数	324個	金属キャップ部材質	ステンレス
全光束(lm)	4500	定格寿命	40000時間
平均演色評価数	Ra>80	屋外用	IP63
照射角	360°	付属金具	固定金具×2(割りピン付)
使用環境条件	-10°C~40°C 常湿85%以下	連結可能数	最大13本(PDL-AR45J)
LED色温度(K)	6000		
力率	0.85以上		

タイプ	サイズ(mm)	質量(kg)	品番	標準販売価格
単独タイプ	φ70×1205	2.4	<b>PDL-AR45</b>	¥ 40,000
連結タイプ	φ70×1205	2.6	<b>PDL-AR45J</b>	¥ 45,000

### LEDパンドル(スリムタイプ)



### スリムで軽量、頑丈なLEDパイプ型作業灯

- クールな明るさの6000Kの白色LEDを採用、全光束5000lmで明るい
- 密閉構造で、防雨型(保護等級IP63)
- 付属金具で壁面などに固定・吊り下げ使用可能
- PDL-50J(連結タイプ)は、最大12本を連結可能
- 水を通さず空気だけを通す換気弁搭載

- 昼光色 6000ケルビン
- 屋外用 IP63
- パイプ径 45mm
- 全光束 5000ルーメン
- ライトベース スタンド 対応

単独タイプ PDL-50

連結タイプ PDL-50J



延長ケーブル 約0.3m

- 両端に防雨型のプラグとソケットを付けた連結タイプ
- 12本まで連結可能

パイプ色:透明

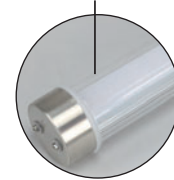

換気弁

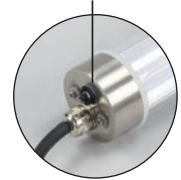

●付属金具

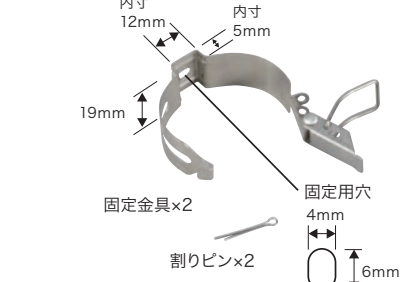

[用途]

屋外での工事現場、食品工場、医薬品倉庫、散水設備のあるビニールハウス、酪農施設、イベントの仮設照明など

光色	昼光色	電源ケーブル	0.75mm <sup>2</sup> ×2.2極プラグ
周波数(Hz)	50/60	ケーブル長(m)	約3
定格電圧(V)	AC100	延長ケーブル長(m)	0.3(PDL-50J)
定格消費電力(W)	50	パイプ色	透明
定格入力電流(A)	0.5	パイプ材質	ポリカーボネート
LED数	280個	金属キャップ部材質	ステンレス
全光束(lm)	5000	定格寿命	40000時間
平均演色評価数	Ra>80	屋外用	IP63
照射角	120°	付属金具	固定金具×2(割りピン付)
使用環境条件	-10°C~40°C 常湿85%以下	連結可能数	最大12本(PDL-50J)
LED色温度(K)	6000		
力率	0.85以上		

タイプ	サイズ(mm)	質量(kg)	品番	標準販売価格
単独タイプ	φ45×1500	1.2	<b>PDL-50</b>	¥ 30,800
連結タイプ	φ45×1500	1.4	<b>PDL-50J</b>	¥ 33,000

LED

ヘッドライト

投光器

照明用三脚

注意喚起用  
点滅灯

NEW

発売予定

## LEDパンドル(スリムタイプ)



### スリムで軽量、頑丈なLEDパイプ型作業灯

- クールな明るさの6000Kの白色LEDを採用、全光束3000lmで明るい
- 密閉構造で、防雨型(保護等級IP63)
- 付属金具で壁面などに固定・吊り下げ使用可能
- PDL-30J(連結タイプ)は、最大20本を連結可能
- 水を通さず空気だけを通す換気弁搭載

昼光色  
**6000**  
ケルビン

屋外用  
**IP63**

パイプ径  
**45**  
mm

全光束  
**3000**  
ルーメン

ライトベース  
スタンド  
対応

単独タイプ  
PDL-30

連結タイプ  
PDL-30J



延長ケーブル  
約0.3m

- 両端に防雨型のプラグとソケットを付けた連結タイプ
- 20本まで連結可能

光色	昼光色	電源ケーブル	0.75mm×2、2極プラグ
周波数(Hz)	50/60	ケーブル長(m)	約3
定格電圧(V)	AC100	延長ケーブル長(m)	0.3(PDL-30J)
定格消費電力(W)	30	パイプ色	透明
定格入力電流(A)	0.3	パイプ材質	ポリカーボネート
LED数	225個	金属キャップ部材質	ステンレス
全光束(lm)	3000	定格寿命	40000時間
平均演色評価数	Ra>80	屋外用	IP63
照射角	120°	付属金具	固定金具×2(割りピン付)
使用環境条件	-10℃~40℃ 常湿85%以下	連結可能数	最大20本(PDL-30J)
LED色温度(K)	6000		
力率	0.85以上		

[用途]

屋外での工事現場、食品工場、医薬品倉庫、散水設備のあるビニールハウス、酪農施設、イベントの仮設照明など

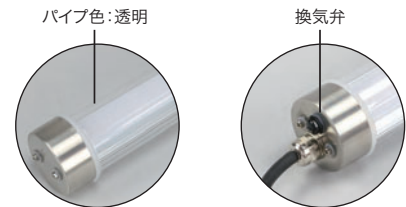

パイプ色:透明

換気弁

●付属金具

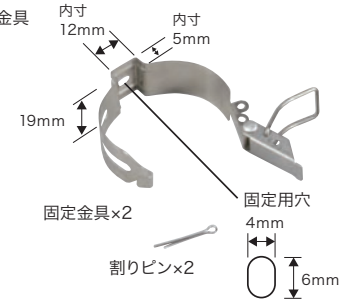

内寸 12mm

内寸 5mm

19mm

固定金具×2

固定用穴 4mm

割りピン×2

6mm

タイプ	サイズ(mm)	質量(kg)	品番	標準販売価格
単独タイプ	φ45×1200	1.1	<b>PDL-30</b>	¥ 27,500
連結タイプ	φ45×1200	1.3	<b>PDL-30J</b>	¥ 29,700

## LEDパンドル(スリム乳白タイプ)



### スリムで軽量、頑丈なLEDパイプ型作業灯(乳白色タイプ)

- 自然な明るさの5000Kの白色LEDを採用、全光束3100lmで明るい
- 密閉構造で、防雨型(保護等級IP63)
- 付属金具で壁面などに固定・吊り下げ使用可能
- PDL-30MJ(連結タイプ)は、最大20本を連結可能

昼白色  
**5000**  
ケルビン

屋外用  
**IP63**

パイプ径  
**45**  
mm

全光束  
**3100**  
ルーメン

ライトベース  
スタンド  
対応

単独タイプ  
PDL-30M

連結タイプ  
PDL-30MJ



延長ケーブル  
約0.3m

- 両端に防雨型のプラグとソケットを付けた連結タイプ
- 20本まで連結可能

光色	昼白色	電源ケーブル	0.75mm×2、2極プラグ
周波数(Hz)	50/60	ケーブル長(m)	約3
定格電圧(V)	AC100	延長ケーブル長(m)	0.3(PDL-30MJ)
定格消費電力(W)	30	パイプ色	乳白色
定格入力電流(A)	0.3	パイプ材質	ポリカーボネート
LED数	228個	金属キャップ部材質	ステンレス
全光束(lm)	3100	定格寿命	40000時間
平均演色評価数	Ra>80	屋外用	IP63
照射角	120°	付属金具	固定金具×2、六角レンチ
使用環境条件	-10℃~40℃ 常湿85%以下	連結可能数	最大20本(PDL-30MJ)
LED色温度(K)	5000		
力率	0.95以上		

[用途]

屋外での工事現場、食品工場、医薬品倉庫、散水設備のあるビニールハウス、酪農施設、イベントの仮設照明など



パイプ色:乳白色

●付属金具

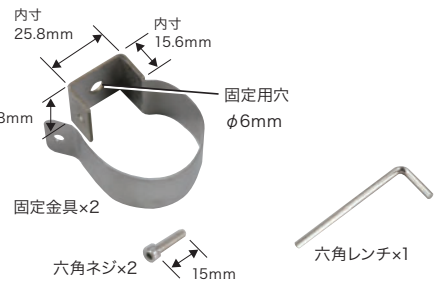

内寸 25.8mm

内寸 15.6mm

25.8mm

固定用穴 φ6mm

固定金具×2

六角ネジ×2

15mm

六角レンチ×1

タイプ	サイズ(mm)	質量(kg)	品番	標準販売価格
単独タイプ	φ45×1225	1.0	<b>PDL-30M</b>	¥ 26,400
連結タイプ	φ45×1225	1.1	<b>PDL-30MJ</b>	¥ 28,600

※このページに掲載されている製品は作業用照明器具です。常設照明として使用しないでください。

# 一般作業灯

作業用照明器具

## LEDパンドル(ダブルタイプ)

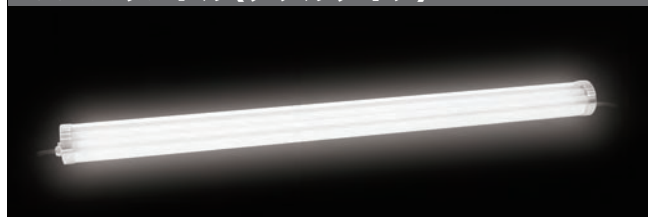

### 軽量で、頑丈なLEDパイプ型作業灯 (透明タイプ)

- 付属金具で壁面などに固定・吊り下げ使用可能
- 自然な明るさの5000Kの白色LEDが2列に配置されて、全光束4800lm
- 密閉構造で、防雨型(保護等級IP63)
- PDL-W40J(連結タイプ)は、最大14本を連結可能

- 昼光色 5000ケルビン
- 屋外用 IP63
- パイプ径 80mm
- 全光束 4800ルーメン
- ライトベース スタンド 対応

単独タイプ PDL-W40



連結タイプ PDL-W40J



延長ケーブル 約0.3m

- 両端に防雨型のプラグとソケットを付けた連結タイプ
- 14本まで連結可能

光色	昼光色	電源ケーブル	0.75mm <sup>2</sup> ×2.2極プラグ
周波数(Hz)	50/60	ケーブル長(m)	約3
定格電圧(V)	AC100	延長ケーブル長(m)	0.3(PDL-W40J)
定格消費電力(W)	40	パイプ色	透明
定格入力電流(A)	0.4	パイプ材質	ポリカーボネート
全光束(lm)	4800	金属キャップ部材質	ステンレス
平均演色評価数	Ra>80	定格寿命	40000時間
照射角	120°	屋外用	IP63
使用環境条件	-10°C~40°C 常湿85%以下	付属金具	固定金具×2
LED色温度(K)	5000	連結可能数	最大14本(PDL-W40J)
力率	0.95以上		



白色LED 2列



両端部ステンレス製

パイプ色:透明

● 付属金具

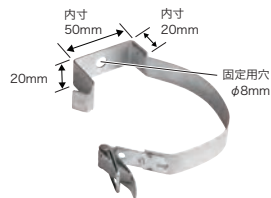

[用途]  
屋外での工事現場、食品工場、医薬品倉庫、散水設備のあるビニールハウス、酪農施設、イベントの仮設照明など

タイプ	サイズ(mm)	質量(kg)	品番	標準販売価格
単独タイプ	φ80×1220	1.80	<b>PDL-W40</b>	¥ 36,300
連結タイプ	φ80×1220	1.98	<b>PDL-W40J</b>	¥ 38,500

## LEDパンドル(スリムタイプ)



### スリムで軽量、頑丈なLEDパイプ型作業灯

- クールな明るさの6000Kの白色LEDを採用、全光束2000lmで明るい
- 密閉構造で、防雨型(保護等級IP63)
- 付属金具で壁面などに固定・吊り下げ使用可能
- PDL-20J(連結タイプ)は、最大27本を連結可能
- 水を通さず空気だけを通す換気弁搭載

- 昼光色 6000ケルビン
- 屋外用 IP63
- パイプ径 45mm
- 全光束 2000ルーメン
- ライトベース スタンド 対応

単独タイプ PDL-20



連結タイプ PDL-20J



延長ケーブル 約0.3m

- 両端に防雨型のプラグとソケットを付けた連結タイプ
- 27本まで連結可能

光色	昼光色	電源ケーブル	0.75mm <sup>2</sup> ×2.2極プラグ
周波数(Hz)	50/60	ケーブル長(m)	約3
定格電圧(V)	AC100	延長ケーブル長(m)	0.3(PDL-20J)
定格消費電力(W)	20	パイプ色	透明
定格入力電流(A)	0.2	パイプ材質	ポリカーボネート
LED数	160個	金属キャップ部材質	ステンレス
全光束(lm)	2000	定格寿命	40000時間
平均演色評価数	Ra>80	屋外用	IP63
照射角	120°	付属金具	固定金具×2(割りピン付)
使用環境条件	-10°C~40°C 常湿85%以下	連結可能数	最大27本(PDL-20J)
LED色温度(K)	6000		
力率	0.85以上		



パイプ色:透明

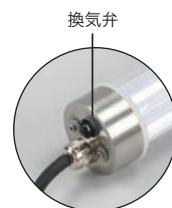

換気弁

● 付属金具

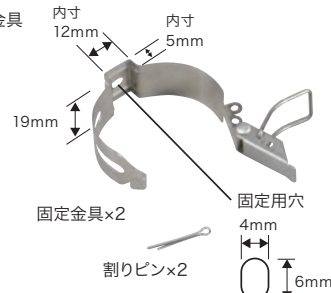

[用途]  
屋外での工事現場、食品工場、医薬品倉庫、散水設備のあるビニールハウス、酪農施設、イベントの仮設照明など

タイプ	サイズ(mm)	質量(kg)	品番	標準販売価格
単独タイプ	φ45×900	0.8	<b>PDL-20</b>	¥ 24,200
連結タイプ	φ45×900	1.0	<b>PDL-20J</b>	¥ 26,400

作業灯

一般作業灯

LEDライト

ヘッドライト

投光器

照明用三脚

注意喚起用 点滅灯

NEW 発売予定



### LEDパンドル(スリムタイプ)



#### スリムで軽量、頑丈なLEDパイプ型作業灯

- クールな明るさの6000Kの白色LEDを採用、全光束1000lmで明るい
- 密閉構造で、防雨型(保護等級IP63)
- 付属金具で壁面などに固定・吊り下げ使用可能
- 水を通さず空気だけを通す換気弁搭載

- 昼光色 6000ケルビン
- 屋外用 IP63
- パイプ径 45mm
- 全光束 1000ルーメン
- ライトベース スタンド 対応

単独タイプ PDL-10

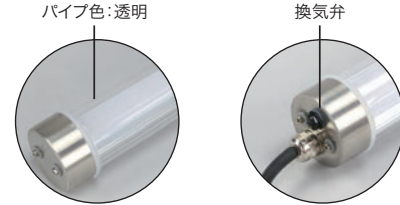

**[用途]**  
屋外での工事現場、食品工場、医薬品倉庫、散水設備のあるビニールハウス、酪農施設、イベントの仮設照明など

光色	昼光色
周波数(Hz)	50/60
定格電圧(V)	AC100
定格消費電力(W)	10
定格入力電流(A)	0.1
LED数	80個
全光束(lm)	1000
平均演色評価数	Ra>80
照射角	120°
使用環境条件	-10℃~40℃ 常湿85%以下
LED色温度(K)	6000
力率	0.85以上

電源ケーブル	0.75mm <sup>2</sup> ×2、2極プラグ
ケーブル長(m)	約3
パイプ色	透明
パイプ材質	ポリカーボネート
金属キャップ部材質	ステンレス
定格寿命	40000時間
屋外用	IP63
付属金具	固定金具×2(割りピン付)

タイプ	サイズ(mm)	質量(kg)	品番	標準販売価格
単独タイプ	φ45×450	0.7	<b>PDL-10</b>	<b>¥ 20,000</b>

### マグネットホルダー

#### 灯具を、鉄のフレームなどに固定できる強力マグネット付ホルダー

- 2個入(割りピン×2付属)



**[対応製品]**  
LEDパンドル(全周光タイプ)  
PDL-AR45, PDL-AR45J



壁面に取り付ける時は、2つのマグネットが縦に並ぶように取り付けてください。誤った取り付け方をすると、灯具の重みで落下する恐れがあります。

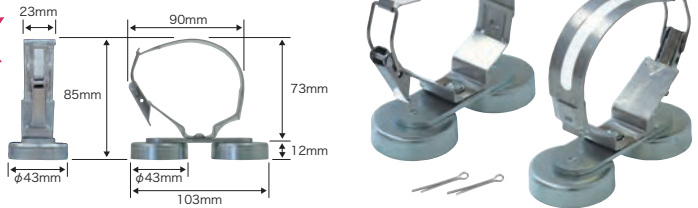

適応パイプ径(mm)	サイズ(mm)	質量(g)	品番	標準販売価格
φ70	43×85×103	210	<b>PMH-700</b>	<b>¥ 8,000</b>

※製品には鋭利な部分がございますので、取り付け作業時には保護手袋をするなどご注意ください。

### マグネットホルダー

#### 灯具を、鉄のフレームなどに固定できる強力マグネット付ホルダー

- 2個入(割りピン×2付属)



**[対応製品]**  
LEDパンドル(スリムタイプ)  
PDL-20, PDL-20J, PDL-30, PDL-30J,  
PDL-30M, PDL-30MJ,  
PDL-VF30, PDL-VF30J,  
PDL-50, PDL-50J

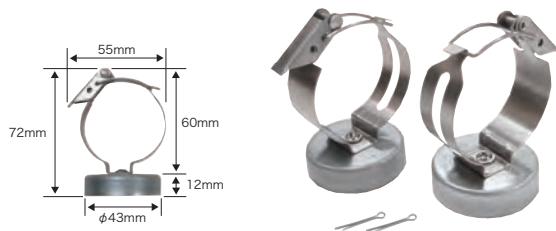

適応パイプ径(mm)	サイズ(mm)	質量(g)	品番	標準販売価格
φ45	43×55×72	90	<b>PMH-450</b>	<b>¥ 4,000</b>

※製品には鋭利な部分がございますので、取り付け作業時には保護手袋をするなどご注意ください。

### 固定金具

#### LEDパンドルシリーズ専用固定金具

- 2個入(割りピン×2付属)
- 呼び径:4 ビス穴×1カ所

**[対応製品]**  
LEDパンドル(スリムタイプ)  
PDL-20, PDL-20J, PDL-30, PDL-30J,  
PDL-30M, PDL-30MJ, PDL-VF30, PDL-VF30J, PDL-50, PDL-50J



適応パイプ径(mm)	サイズ(mm)	質量(g)	品番	標準販売価格
φ45	60×55×20	30	<b>PDL-45MF</b>	<b>¥ 2,800</b>

※製品には鋭利な部分がございますので、取り付け作業時には保護手袋をするなどご注意ください。

# LEDライト

作業用照明器具

## LEDライト

### LEDパランドル

#### コンパクトLED作業灯

- LED光源で、長寿命! 省電力! 熱放射低減!
- 軽量コンパクトで使いやすい

充電式  
乾電池式



背面フックで装着使用OK



吊り下げ使用OK



スタンド使用OK



[用途]

- ・AC電源のない場所、移動使用等
- ・配管 ・電気工事、坑内現場、自動車整備、修理工場、車庫、倉庫、物置、養鶏養豚場、家畜飼育作業等の短時間の照明に

#### 明るさ2段階切替 「HIGH」「LOW」

- 充電式(ACアダプター充電方式)
- ACアダプター付属

光束  
300  
ルーメン  
HIGH

充電式  
リチウム  
ポリマー

点灯可能  
約3時間

光束  
100  
ルーメン  
LOW



仕様

入力	AC100V 50/60Hz	点灯時間	約3時間(HIGH) 約8時間(LOW)
出力	DC5V 1000mA	光束 (lm)	300 (HIGH)、 100 (LOW)
LED数	SMD型 0.5W×5個	色温度 (K)	6500~7000
バッテリー	リチウムポリマー電池 3.7V-1500mAh	使用環境条件	-10~40°C、常湿
充電時間	最大約4.5時間		

サイズ(mm)	質量(本体のみ)(g)	品番	標準販売価格
130×66×29	181	PLR-25PK	¥ 5,800

#### 明るさ2方向切替 「MAIN」「SIDE」

- 乾電池式

乾電池式  
単4  
アルカリ

点灯可能  
約2時間



仕様

定格電圧(V)	4.5	点灯時間	約2時間(MAIN)、 約4時間(SIDE)
使用乾電池	単4アルカリ乾電池×3本 (電池は付属しておりません)	光束 (lm)	200 (MAIN)、 80 (SIDE)
LED数	MAIN(SMD型0.5W×5個)、 SIDE(SMD型0.5W×1個)	色温度 (K)	6500~7000
		使用環境条件	-10~40°C、常湿

サイズ(mm)	質量(電池含まず)(g)	品番	標準販売価格
125×65×27	161	PLB-25PK	¥ 2,000

### LEDパランドルRX(充電式・フリーアングルタイプ)

#### フリーアングルタイプ コンパクトLED作業灯

- 軽量コンパクト
- 底部マグネット付
- 充電式(充電中/充電完了表示付)
- HIGH、LOW、スポットの3段階切替

充電式  
リチウム  
イオン

点灯可能  
約2時間  
明るさHIGHの場合

光束  
250  
ルーメン  
HIGH

光束  
125  
ルーメン  
LOW

光束  
50  
ルーメン  
SPOT



HIGH・LOW

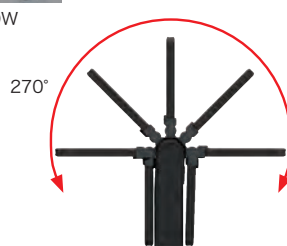

仕様

使用光源	高輝度白色チップLED
LED数	4個+1個(スポット)
色温度(K)	6,500
明るさ (lm)	250 (HIGH)、125 (LOW)、50 (スポット)
照度 (lux) (0.5m時)	350 (HIGH)、175 (LOW)、175 (スポット)
照射角	115° (HIGH/LOW) 60° (スポット)
連続点灯時間	約2時間 (HIGH)、約4時間 (LOW)、約5時間 (スポット)
使用電池	専用リチウムイオン電池 3.7V 1200mAh
充電電圧/電流	5V/1A
充電時間	約3時間
保護等級	IP20
使用環境条件	-10~40°C

サイズ(最大時)(mm)	サイズ(最小時)(mm)	質量(g)	品番	標準販売価格
280×40×32	130×50×32	136	★PLRX-8A	¥ 6,000

※USBアダプター(出力:5V 1.0A以上)が別途必要となります。(USBケーブルは付属)

マグネット

電圧フリー

一般作業灯

LED

ヘッドライト

投光器

照明用三脚

点滅灯  
注意喚起用

NEW  
発売予定

## LEDパンドルRX(充電式・スマートクリップタイプ)

### スマートクリップ付コンパクトLED作業灯

- 薄型、軽量コンパクト
- クリップ、フック、マグネット、スタンドで使える
- 充電式(充電中/充電完了表示付)
- HIGH、LOW 2段階切替(PLRX-4C)
- HIGH、LOW、スポットの3段階切替(PLRX-8C)



点灯可能  
約2時間  
明るさHIGH切替可能

充電式  
リチウム  
イオン



光束  
120  
ルーメン  
HIGH

光束  
60  
ルーメン  
LOW



光束  
220  
ルーメン  
HIGH

光束  
110  
ルーメン  
LOW

光束  
75  
ルーメン  
SPOT



#### 共通仕様

使用光源	高輝度白色チップLED
色温度(K)	6,000
充電電圧・電流	5V 1A
保護等級	IP20
使用環境条件	-10~40°C

#### 仕様

LED数	4個
明るさ(lm)	120(HIGH) 60(LOW)
照度(lux) (0.5m時)	200(HIGH) 100(LOW)
照射角	120°
連続点灯時間	約2時間(HIGH) 約4時間(LOW)
使用電池	専用リチウムイオン電池 3.7V 600mAh
充電時間	約2.5時間

サイズ(mm)	質量(g)	品番	標準販売価格
120×54×24	77	PLRX-4C	¥ 4,500

※USBアダプター(出力:5V 1.0A以上)が別途必要となります。(USBケーブルは付属)

#### 仕様

LED数	8個+1個(スポット)
明るさ(lm)	220(HIGH)、110(LOW)、75(スポット)
照度(lux) (0.5m時)	400(HIGH)、200(LOW)、700(スポット)
照射角	120°(HIGH/LOW) 40°(スポット)
連続点灯時間	約2時間(HIGH)、約4時間(LOW) 約3時間(スポット)
使用電池	専用リチウムイオン電池 3.7V 1200mAh
充電時間	約3時間

サイズ(mm)	質量(g)	品番	標準販売価格
180×54×27	131	PLRX-8C	¥ 6,000

## LEDパンドルRX(充電式・フラットタイプ)

### フラットタイプ コンパクトLED作業灯

- 薄型、軽量コンパクト
- 背面マグネット付
- 充電式(充電中/充電完了表示付)
- HIGH、LOW、スポットの3段階切替

点灯可能  
約2時間  
明るさHIGH切替可能

充電式  
リチウム  
イオン



#### 共通仕様

使用光源	高輝度白色チップLED
色温度(K)	6,000
充電電圧・電流	5V 1A
保護等級	IP20
使用環境条件	-10~40°C



光束  
100  
ルーメン  
HIGH

光束  
50  
ルーメン  
LOW

光束  
50  
ルーメン  
SPOT



光束  
250  
ルーメン  
HIGH

光束  
125  
ルーメン  
LOW

光束  
65  
ルーメン  
SPOT



#### 仕様

LED数	4個+1個(スポット)
明るさ(lm)	100(HIGH)、50(LOW)、50(スポット)
照度(lux) (0.5m時)	300(HIGH)、150(LOW)、900(スポット)
照射角	110°(HIGH/LOW) 35°(スポット)
連続点灯時間	約2時間(HIGH)、約4時間(LOW)、約2.5時間(スポット)
使用電池	専用リチウムイオン電池 3.7V 600mAh
充電時間	約2.5時間

サイズ(mm)	質量(g)	品番	標準販売価格
150×34×13	52	PLRX-4F	¥ 3,800

※USBアダプター(出力:5V 1.0A以上)が別途必要となります。(USBケーブルは付属)

#### 仕様

LED数	10個+1個(スポット)
明るさ(lm)	250(HIGH)、125(LOW)、65(スポット)
照度(lux) (0.5m時)	400(HIGH)、200(LOW)、900(スポット)
照射角	110°(HIGH/LOW) 35°(スポット)
連続点灯時間	約2時間(HIGH)、約4時間(LOW)、約4時間(スポット)
使用電池	専用リチウムイオン電池 3.7V 1200mAh
充電時間	約3時間

サイズ(mm)	質量(g)	品番	標準販売価格
250×34×13	88	PLRX-10F	¥ 5,500



# LEDライト

作業用照明器具

## LEDパンドルRX(充電式・フリーアングルタイプ)

### 調光ボリューム付 フリーアングルLED作業灯

- メインライトは点灯方向を180°反転でき、折りたたみも可能
- 調光ボリュームによりLEDライトの明るさを自由に調光可能
- メインライトは記憶機能により消灯直前の明るさで点灯
- 底部マグネット、フック付
- 電池残量がわかるインジケータ表示付



調光ボリューム  
(ON・OFF、明るさ調整)



折りたたみ時



インジケータ  
(充電残量)



明るさ調整



点灯可能  
約18時間  
明るさLOWの場合

充電式  
リチウム  
イオン

光束  
HIGH~LOW  
660~60  
ルーメン

光束  
120  
ルーメン

約2~18時間  
MAIN

約9時間  
SPOT

仕様

消費電力	7W(MAIN)、1W(SPOT)	
LED色温度	MAIN	6000~7000K
	SPOT	5500~6500K
光束	MAIN	660lm(HIGH)~60lm(LOW)
	SPOT	120lm
点灯時間	MAIN	約2時間(HIGH)~約18時間(LOW)
	SPOT	約9時間
充電電圧/電流	5V/1A	
充電時間	約3.5時間	
内蔵電池	リチウムイオン電池(3.7V、2600mAh)	
保護等級	IP30	
使用環境	-10°C~40°C、常湿	

サイズ(最大時)(mm)	サイズ(最小時)(mm)	質量(g)	品番	標準販売価格
397×68×46	221×68×46	370	PLRX-700A	¥ 7,000

※USBアダプター(出力:5V 1.0A以上)が別途必要となります。(USBケーブルは付属)

電圧フリー  
一般作業灯

## LEDパンドルRX(充電式・フレキシブルタイプ)

### 調光ボリューム付 フレキシブルLED作業灯

- LEDライトを自由な方向に照射可能
- 調光ボリュームによりLEDライトの明るさを自由に調光可能
- メインライトは記憶機能により消灯直前の明るさで点灯
- 底部マグネット、フック付
- 電池残量がわかるインジケータ表示付

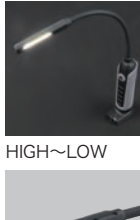

フレキシブルに  
曲げられる



調光ボリューム  
(ON・OFF、明るさ調整)



明るさ調整



インジケータ  
(充電残量)



点灯可能  
約25時間  
明るさLOWの場合

充電式  
リチウム  
イオン

光束  
HIGH~LOW  
500~40  
ルーメン

光束  
120  
ルーメン

約2~25時間  
MAIN

約9時間  
SPOT

仕様

消費電力	5W(MAIN)、1W(SPOT)	
LED色温度	MAIN	6000~7000K
	SPOT	5500~6500K
光束	MAIN	500lm(HIGH)~40lm(LOW)
	SPOT	120lm
点灯時間	MAIN	約2時間(HIGH)~約25時間(LOW)
	SPOT	約9時間
充電電圧/電流	5V/1A	
充電時間	約4.5時間	
内蔵電池	リチウムイオン電池(3.7V、2600mAh)	
保護等級	IP30	
使用環境	-10°C~40°C、常湿	

サイズ(mm)	質量(g)	品番	標準販売価格
475×67×45	330	PLRX-500A	¥ 6,500

※USBアダプター(出力:5V 1.0A以上)が別途必要となります。(USBケーブルは付属)

LED  
ライト

ヘッドライト

投光器

照明用三脚

注意喚起用  
点滅灯

## LEDパンドルRX(充電式・スティックタイプ)

### 調光ボリューム付 ボールジョイントLED作業灯

- LEDライトを自由な角度に向けることができる
- 調光ボリュームによりLEDライトの明るさを自由に調光可能
- スリム形状のメインライト、スポットライトは、手が入りにくい箇所でも明るく照らすことができる
- 底部マグネット、フック付
- 電池残量がわかるインジケータ表示付



SPOT



インジケータ  
(充電残量)

スポットライトボタン



調光ボリューム  
(ON・OFF、明るさ調整)



点灯可能  
約14時間  
明るさLOWの場合

充電式  
リチウム  
イオン

光束  
HIGH~LOW  
650~60  
ルーメン

光束  
120  
ルーメン

約1.5~14時間  
MAIN

約9時間  
SPOT

仕様

消費電力	7W(MAIN)、3W(SPOT)	
LED色温度	MAIN	6000~7000K
	SPOT	5500~6500K
光束	MAIN	650lm(HIGH)~60lm(LOW)
	SPOT	120lm
点灯時間	MAIN	約1.5時間(HIGH)~約14時間(LOW)
	SPOT	約9時間
充電電圧/電流	5V/1A	
充電時間	約4時間	
内蔵電池	リチウムイオン電池(3.7V、2600mAh)	
保護等級	IP30	
使用環境	-10°C~40°C、常湿	

サイズ(mm)	質量(g)	品番	標準販売価格
384×40×45	250	PLRX-07ST	¥ 6,800

※USBアダプター(出力:5V 1.0A以上)が別途必要となります。(USBケーブルは付属)

NEW  
発売予定

## LEDパンドルRX(スマホ充電機能付)

### スマホ充電機能付 小型LED作業灯

- HIGHとLOWの2段階切替
- WIDE～SPOTのフォーカス機能
- 連続5時間点灯
- 充電式(充電中/充電完了表示付)
- ストラップ付



USB タイプCポート  
(本体充電)

USB 出力ポート  
(スマホ充電)



点灯可能 約 <b>5</b> 時間 <small>明るさLOWの場合</small>	充電式 <b>リチウム イオン</b>	光束 <b>330</b> ルーメン 約 <b>4</b> 時間 HIGH	光束 <b>140</b> ルーメン 約 <b>5</b> 時間 LOW
---	----------------------------	---	--

#### 仕様

モード	HIGH	LOW
光束(Lm)	330	140
点灯時間(H)	約4	約5
色温度(K)	7200	
充電時間(H)	約4	
付属品	USBタイプC ケーブル約0.5m	
インジケータ	充電中赤 完了緑	
バッテリー	3.7V 2000mAh リチウムイオン	
USB出力	5V-1A	
照射角度	約25～66度	
使用環境	5～40℃	

サイズ(mm)	質量(g)	品番	標準販売価格
φ25×120	120	<b>PLRX-PMA</b>	¥ <b>3,800</b>

※USBアダプター(出力:5V 1.0A以上)が別途必要となります。(USBケーブルは付属)

## LEDパンドル(モノアイタイプ)

### リチウムイオン電池内蔵の 円形LEDライト

- ボールジョイントでLEDライトを自由な角度に向ける事ができる
- 底面のマグネットで金属面に固定可能
- 収納式フックで、吊り下げ使用OK
- 密閉構造で、埃にも強いIP64



点灯可能 約 <b>7.5</b> 時間 <small>明るさLOWの場合</small>	点灯可能 約 <b>4</b> 時間 <small>明るさHIGHの場合</small>	充電式 <b>リチウム イオン</b>	光束 <b>320</b> ルーメン HIGH	光束 <b>160</b> ルーメン LOW
---	--	----------------------------	----------------------------------	---------------------------------



#### 仕様

使用光源	高輝度白色チップLED
消費電力	3W
LED数	1個
色温度(K)	6,200
明るさ(lm)	320(HIGH)、160(Low)
連続点灯時間	約4時間(HIGH)、約7.5時間(LOW)
内蔵電池	リチウムイオン電池 18650 3.7V 2600mAh
充電電圧/電流	5V/1A
充電時間	約4時間
保護等級	IP64
使用環境条件	-10～40℃

サイズ(mm)	質量(g)	品番	標準販売価格
78×76×52	225	<b>PLRX-3M</b>	¥ <b>4,000</b>

※USBアダプター(出力:5V 1.0A以上)が別途必要となります。(USBケーブルは付属)

# LEDライト

作業用照明器具

## LEDランタン(充電式)

### リチウムイオン電池内蔵の小型LEDライト

- ハンドライトモードで投影範囲(スポット↔ワイド)を調節可能
- ランタンモードで明るさ3段階調節可能
- モバイルバッテリー機能搭載
- 強力磁石付で、金属面へ固定可能
- 吊り下げハンドルで、フックなどに吊り下げ、手持ちもできる

点灯可能  
約24時間  
明るさLOWの場合  
ランタン  
モード

充電式  
リチウム  
イオン

●ハンドライトモード

光束  
600  
ルーメン  
約2.3時間  
HIGH

光束  
280  
ルーメン  
約4.5時間  
LOW

●ランタンモード

光束  
180  
ルーメン  
約6時間  
HIGH

光束  
80  
ルーメン  
約12時間  
MID

光束  
40  
ルーメン  
約24時間  
LOW

動画は  
コチラ



ランタンモード



ハンドライトモード



WIDE

SPOT



モバイルバッテリー機能

※スマートフォン本体とその充電ケーブルは付属しません。付属のケーブルは、本器を充電するためのケーブルです。



赤色点滅モード



LEDインジケータ  
(充電残量)

仕様

点灯モード	全光束(明るさの段階)、点灯時間		
	HIGH	LOW	—
ハンドライトモード	2.3時間	4.5時間	—
	600 lm	280 lm	—
ランタンモード	HIGH	MID	LOW
	6時間	12時間	24時間
	180 lm	80 lm	40 lm
赤色点滅モード	ゆっくり	速く	—
	18時間	38時間	—

消費電力	最大10W(ハンドライトモードHIGHの場合)
LED色温度	6500K
給電機能	5V、1A(約2時間)
充電時間	4時間
付属品	USBタイプC ケーブル約1m
内蔵電池	リチウムイオン電池(3.7V、4000mAh)
保護等級	IP64
使用環境	-10°C~40°C、常湿

サイズ(mm)	質量(g)	品番	標準販売価格
110×65×65	380	PLRX-LT01M	¥ 9,800

## LEDランタン(充電式)

### リチウムイオン電池内蔵の小型LEDライト

- ハンドライトモードで投影範囲(SPOT↔WIDE)を調節可能
- ランタンモードで2色(白と電球色)、明るさ3段階調節可能
- モバイルバッテリー機能搭載
- 強力磁石付で、金属面へ固定可能
- 吊り下げハンドルで、フックなどに吊り下げ、手持ちもできる

点灯可能  
約24時間  
明るさLOWの場合  
ランタン  
モード

充電式  
リチウム  
イオン

●ハンドライトモード

光束  
600  
ルーメン  
約2.3時間  
HIGH

光束  
120  
ルーメン  
約4.5時間  
LOW

●ランタンモード(白)

光束  
180  
ルーメン  
約6時間  
HIGH

光束  
80  
ルーメン  
約12時間  
MID

光束  
40  
ルーメン  
約24時間  
LOW

●ランタンモード(電球色)

光束  
120  
ルーメン  
約8時間  
HIGH

光束  
80  
ルーメン  
約15時間  
MID

光束  
50  
ルーメン  
約30時間  
LOW

発売予定  
2024

仕様

点灯モード	全光束(明るさの段階)、点灯時間		
	HIGH	無段階調光	LOW
ハンドライトモード	2.3時間	—	4.5時間
	800 lm	—	120 lm
ランタンモード(白)	HIGH	MID	LOW
	6時間	12時間	24時間
	180 lm	80 lm	40 lm
ランタンモード(電球色)	HIGH	MID	LOW
	8時間	15時間	30時間
	120 lm	80 lm	50 lm

消費電力	最大10W(ハンドライトモードHIGHの場合)
LED色温度	6000K(白) / 2700K(電球色)
給電機能	5V、1A(約2時間)
充電時間	4時間
付属品	マイクロUSBケーブル(約1m)
内蔵電池	リチウムイオン電池(3.7V、4000mAh)
保護等級	IP64
使用環境	-10°C~40°C、常湿

サイズ(mm)	質量(g)	品番	標準販売価格
110×65×65	380	PLRX-LT01MS	¥ 9,800

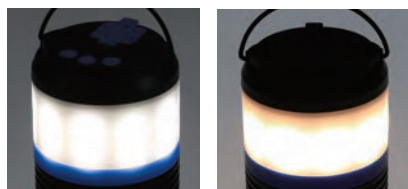

ランタンモード(白)

ランタンモード(電球色)



ハンドライトモード

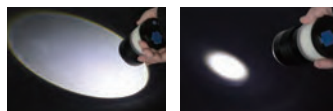

WIDE

SPOT



電圧フリー

一般作業灯

LED

ヘッドライト

投光器

照明用三脚

注意喚起用  
点滅灯

NEW  
発売予定



## LEDランタン(充電式)

点灯モードは全周モードと半周モードの2種類  
全周モード(4種類)、半周モード(3種類)の計7種類の明るさ

- 大型照明で屋外仕様(IP64)
- 充電式で最大5200ルーメンの明るさ
- 持ち運びやすい取っ手と吊り下げ用フックがあり多彩な使用方法が可能



取っ手



吊り下げフック



**NEW**



半周モード



全周モード

## ●全周モード

点灯可能  
約14時間  
明るさLOWの場合  
全周・半周  
モード

充電式  
リチウム  
イオン

光束  
5200  
ルーメン  
約2時間  
MAX

光束  
2000  
ルーメン  
約4時間  
HIGH

光束  
1000  
ルーメン  
約8時間  
MID

光束  
400  
ルーメン  
約14時間  
LOW

## ●半周モード

光束  
2000  
ルーメン  
約4時間  
HIGH

光束  
1000  
ルーメン  
約8時間  
MID

光束  
400  
ルーメン  
約14時間  
LOW

動画は  
コチラ



## 仕様

点灯モード	明るさの段階、点灯時間、全光束			
	MAX	HIGH	MID	LOW
全周モード	2時間	4時間	8時間	14時間
	5200 lm	2000 lm	1000 lm	400 lm
半周モード	HIGH	MID	LOW	
	4時間	8時間	14時間	
	2000 lm	1000 lm	400 lm	

消費電力	最大10W(全周モードMAXの場合)
LED色温度	6500K
充電時間	約3.7時間
付属品	専用ACアダプター(DC15V、1.5A)
内蔵電池	リチウムイオン電池(11.1V、5200mAh)
保護等級	IP64
使用環境	-10℃~40℃、常湿

サイズ(mm)	質量(kg)	品番	標準販売価格
φ158×286	2.7	PLRX-LT02	¥ 50,000

作業用照明器具

電圧フリー  
作業灯  
一般作業灯LED  
ライト

ヘッドライト

投光器

照明用三脚

注意喚起  
点滅灯NEW  
発売予定

# LEDライト

作業用照明器具

## LEDパンドルRX(充電式・スクエアタイプ)

### 多彩な点灯モードのあるLED作業灯

- マグネット付で金属部に取り付け可能
- モバイルバッテリー機能(5V 1A)
- 完全防水仕様(IP65)

発売予定  
2024



※画像は  
PLRX-250SQ



PLRX-150SQ



PLRX-250SQ



PLRX-300SQ

仕様(PLRX-150SQ)

全光束	225lm(最大時)
点灯時間	14時間(SPOT), 8時間(MAIN), 6時間(オレンジ), 26時間(青/赤), 18時間(SOS 赤/青)
内蔵電池	2500mAh
消費電力	3W

仕様(PLRX-250SQ)

全光束	375lm(最大時)
点灯時間	16時間(SPOT), 10時間(MAIN), 8時間(オレンジ), 28時間(青/赤), 20時間(SOS 赤/青)
内蔵電池	4400mAh
消費電力	5W

仕様(PLRX-300SQ)

全光束	525lm(最大時)
点灯時間	18時間(SPOT), 12時間(MAIN), 10時間(オレンジ), 30時間(青/赤), 22時間(SOS 赤/青)
内蔵電池	6600mAh
消費電力	7W

共通仕様

色温度	6000K/CRI Ra>80
給電機能	5V 1A すべてのUSB給電(充電)機器において 本器からの給電機能を保証するものではありません
付属品	USBタイプCケーブル(約50cm)
保護等級	IP65
使用環境	-10°C~40°C、常湿

サイズ(mm)	質量(g)	品番	標準販売価格
42×42×155	172	<b>PLRX-150SQ</b>	¥ 7,000
42×42×213	250	<b>PLRX-250SQ</b>	¥ 8,700
42×42×284	337	<b>PLRX-300SQ</b>	¥ 10,000

電圧フリー  
作業灯

一般作業灯

LED  
ライト

ヘッドライト

投光器

照明用三脚

点滅灯  
注意喚起用

NEW  
発売予定

## LEDミニライト(充電式)

### スリムなアルミボディ採用のペン型LEDライト

- MAINとTOPの2種類のLED
- 底面マグネット付
- 連続17時間点灯(MAIN LOW)
- 専用USBケーブル付属(タイプC-タイプAオス)
- ※USBアダプター(出力:5V 1.0A以上)が別途必要となります。

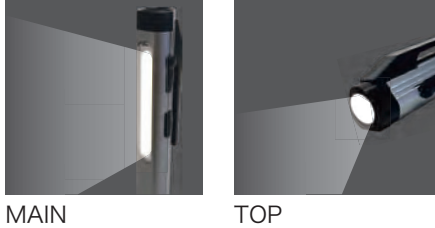

USB typeC 調光機能付

点灯可能 約17時間 MAIN(LOW)の場合

充電式 リチウムイオン

光束 300ルーメン MAIN HIGH

光束 250ルーメン TOP

発売予定 2024

#### 仕様

使用電池	リチウムイオン電池
定格電圧	3.7V、600mAh
LED種類	COB型5W(MAIN)、ChipLED型3W(TOP)
運用時間	4時間(HIGH)、17時間(LOW)、10時間(TOP)
光束(lm)	300(MAIN HIGH)、30(MAIN LOW)、250(TOP)
材質	アルミニウム・ABS(ボディ)、PMMA(透明部分)
充電端子	USBタイプC端子
充電時間	2時間
付属品	USBタイプC ケーブル約50cm

サイズ(mm)	質量(本体のみ)(g)	品番	標準販売価格
174×19×22	57	PLRX-3PA	¥ 4,500

## LEDミニライト(充電式)

### スリムなアルミボディ採用のペン型LEDライト

- MAINとSPOTの2種類のLED
- マグネット付クリップ・底面マグネット付
- 連続3時間点灯(LOW)
- 充電式
- 専用USBケーブル付属(タイプC-タイプAオス)
- ※USBアダプター(出力:5V 1.0A以上)が別途必要となります。

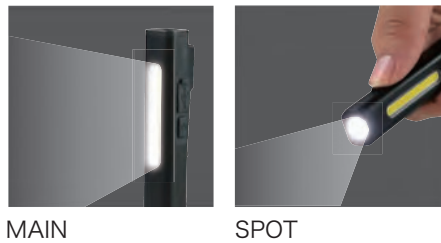

USB typeC 点灯可能 約3時間 明るさLOWの場合

充電式 リチウムイオン

光束 200ルーメン HIGH

光束 100ルーメン LOW

光束 100ルーメン SPOT



#### 仕様

使用電池	リチウムイオン電池
定格電圧	3.7V、800mAh
LED種類	COB型2W(MAIN)、SMD型1W(SPOT)
運用時間	1.5時間(HIGH)、3時間(LOW・SPOT)
色温度(K)	6400(MAIN・SPOTどちらも)
演色性	Ra >80(HIGH・LOW)、Ra >70(SPOT)
光束(lm)	200(HIGH)、100(LOW・SPOT)
使用環境条件	-10~40℃、常湿
材質	アルミニウム(ボディ)、PC(透明部分)
充電端子	USBタイプC端子
充電時間	2時間
付属品	USBタイプC ケーブル約1m

サイズ(mm)	質量(本体のみ)(g)	品番	標準販売価格
140×21×20	68	PLRX-2PA	¥ 3,800

## LEDミニライト(充電式)

### スリムなペン型LEDライト

- MAINとSPOTの2種類のLED
- 磁石付クリップ
- 連続2.5時間点灯
- 充電式
- USBアダプター付

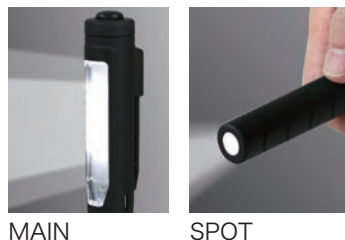

マイクロUSBケーブル

点灯可能 約2.5時間 MAIN点灯の場合

充電式 リチウムイオン

光束 120ルーメン MAIN

光束 100ルーメン SPOT

#### 仕様

使用電池	リチウムイオン電池
定格電圧	3.7V、750mAh
LED数	SMD型0.2W×7個(MAIN)、SMD型1W(SPOT)
運用時間	2.5時間(MAIN)、3時間(SPOT)
色温度(K)	6500(MAIN・SPOTどちらも)
光束(lm)	120(MAIN)、100(SPOT)
使用環境条件	-10~40℃、常湿
消費電力(W)	1.4(MAIN)、1(SPOT)
材質	ABS(ボディ)、PC(透明部分)
充電端子	マイクロUSB端子
充電時間	2時間
充電器	5V、1.0A USBアダプター、1.0mmマイクロUSBケーブル

サイズ(mm)	質量(本体のみ)(g)	品番	標準販売価格
171×26×21	57	PLR-1PA	¥ 3,500

電圧フリー

一般作業灯

LEDライト

ヘッドライト

投光器

照明用三脚

注意喚起用点滅灯

NEW 発売予定



# LEDライト

作業用照明器具

## LEDミニライト(ペン型)

### 可動クリップで照射角度自在!

- 磁石内蔵で金属面に取り付け可能
- 磁石付可動クリップで色々な所にひっかけ可能
- SMD型LEDを10個搭載
- 乾電池式
- スリムなデザイン

光束  
**150**  
ルーメン

実用  
点灯時間  
約**2**時間

乾電池式  
単**4**  
アルカリ



胸ポケットに

分電盤に



磁石付  
可動クリップ

#### 仕様

使用乾電池	単4アルカリ乾電池×3本 (電池は付属しておりません)
定格電圧(V)	4.5
LED数	SMD型LED10個
色温度(K)	7000~8000
運用時間	2時間以上
光束(lm)	150
使用環境条件	-10~40℃

サイズ(mm)	質量(g)	品番	標準販売価格
22×31×150	34	<b>PLZ-1PA</b>	¥ <b>1,980</b>

電圧フリー  
作業灯

一般作業灯

## LEDジャバラライト

### 首掛け使用もOK 両手が空いて便利

- フレキシブルチューブで照射角度自在
- 柱への巻き付け・自立点灯、取り外しての使用も可能

実用点灯時間  
**10**時間

乾電池式  
単**4**  
アルカリ



取外して使用可能

自立可能

巻き付け可能



#### 仕様

使用電池	単4アルカリ乾電池×6本 (LEDライト部2個×3本) (電池は付属しておりません)	色温度(K)	10,000~13,000
定格電圧	4.5V	光束	最大42ルーメン(片側)
LED数	12個×2	使用環境条件	-10℃~40℃



サイズ(mm)	質量(g)	品番	標準販売価格
φ46×770(±10)	304	<b>PSL-80</b>	¥ <b>1,980</b>

LED  
ライト

ヘッドライト

投光器

照明用三脚

## 極細フレキライト

### フレキシブルLEDライト

- フレキシブルワイヤで照射角度自在
- 懐中電灯・ペンライトでは照らせない隙間や入り組んだ場所を明るく照らす
- 高輝度LED使用で明るい

実用点灯時間  
約**25**時間

乾電池式  
単**4**  
アルカリ



動画は  
コチラ



#### 仕様

使用電池	単4形アルカリ乾電池×3本 (電池は付属していません)
LED数	1個
使用光源	φ5mm 高輝度白色LED
指向特性	45°
光束	最大 3 lm
連続点灯時間	約25時間
使用環境条件	-10℃~40℃

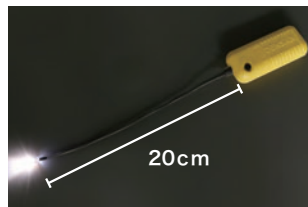

隙間や入り組んだ場所を明るく照らす

サイズ(mm)	質量(g)	品番	標準販売価格
85×37×20	25	<b>PLB-200GH</b>	¥ <b>980</b>

NEW  
発売予定

ヘッドライト

LEDパランドル(充電式・ヘルメットライトタイプ)

タッチレスセンサー付 LEDヘッドライト

- 3つの発光モード 調光可能
- タッチレスセンサー機能付
- 本体は角度調整可能

USB typeC  
タッチレスセンサー付  
調光機能付

3種類発光  
180°可動クリップ  
充電式リチウムイオン



動画は  
コチラ



SPOT LED	High	200lm	約3時間
	Low	20 lm	約50時間
RED LED	High	40lm	約3.5時間
	Low	1 lm	約60時間
FLAT LED	High	120lm	約3.5時間
	Low	20 lm	約70時間

- 使用電池 : リチウムイオン電池 3.7V、1000mAh
- 充電時間 : 2.5時間
- 材質 : ABS(本体)、PC(レンズ)
- 付属品 : USBタイプCケーブル(1m)、バンド用パーツ、ヘルメット用バンド  
\*充電用のUSBアダプターは別途必要です。

サイズ(mm)	質量(g)	品番	標準販売価格
50×49×31	50	PLRX-8H	¥ 5,000

電圧フリー  
作業灯  
一般作業灯

LEDパランドルRX(充電式・ヘルメットライトタイプ)

充電式でヘルメットなどのバイザー部に挟んで使用

- タッチレスセンサー付
- 濡れた手や手袋のままでも触れずにON/OFF可能
- 本体は上方に角度調整可能
- LED3個搭載で5種類の点灯パターン
- バイザーから外れにくい滑り止めラバー付

USB typeC  
タッチレスセンサー付  
点灯可能 約8時間  
充電式リチウムイオン

光束 120ルーメン  
約3.5時間  
MAIN + SIDE

光束 90ルーメン  
約4.5時間  
MAIN HIGH

光束 50ルーメン  
約8時間  
MAIN LOW

光束 60ルーメン  
約8時間  
SIDE  
SIDE点滅 5.5時間

動画は  
コチラ



仕様

使用電池	リチウムイオン電池
定格電圧	3.7V、500mAh
色温度(K)	6400
材質	ABS(ボディ)、PC(透明部分)
充電端子	USBタイプC端子
充電時間	1.5時間
付属品	USBタイプCケーブル約1m

サイズ(mm)	質量(g)	品番	標準販売価格
64×61×26	43	PLRX-7H	¥ 3,000

\*USBアダプター(出力:5V 1.0A以上)が別途必要となります。(USBケーブルは付属)

LED  
ライト

ヘッドライト

投光器

照明用三脚

LEDパランドルRX(充電式・ヘッドライトタイプ)

タッチレスセンサー付LEDヘッドライト

- 汚れた手や手袋のままでも触れずにON/OFF可能
- 充電式
- 充電中/充電完了インジケータ表示付
- HIGH、LOW、AREAの3段階切替

マイクロUSBケーブル  
点灯可能 約7.5時間  
充電式リチウムポリマー  
タッチレスセンサー付

光束 260ルーメン  
HIGH

光束 100ルーメン  
LOW

光束 110ルーメン  
AREA

動画は  
コチラ



仕様

モード	HIGH	LOW	AREA
光束(Lm)	260	100	110
点灯時間(H)	約4.5	約7.5	約5
色温度(K)	6250~7400		
充電時間(H)	約4		
付属品	マイクロUSBケーブル約0.5m		
インジケータ	青LED5個		
バッテリー	3.7V 1800mAh リチウムポリマー		
照射角度	約90~120度		
使用環境	5~40℃		

サイズ(mm)	質量(g)	品番	標準販売価格
49×70×41	100	PLRX-6H	¥ 3,500

\*USBアダプター(出力:5V 1.0A以上)が別途必要となります。(USBケーブルは付属)

注意喚起用  
点滅灯

NEW  
発売予定

# ヘッドライト

作業用照明器具

## LEDパランドルRX(充電式・ヘッドライトタイプ)

### タッチレスセンサー付LEDヘッドライト

- 汚れた手や手袋のままでも触れずにON/OFF可能
- ヘッド部は上下方向に5段階(最大55度)の調整が可能
- 充電式
- 充電中/充電完了インジケータ表示付
- HIGH、LOWの2段階切替



タッチレスセンサー



タッチレスセンサーの前で手を通過させると点灯します。再度、手を通過させると消灯します。

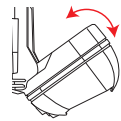

角度を調整できます。



HIGH・LOW

#### 仕様

消費電力	3W	使用電池	リチウムポリマー電池 3.7V 1500mAh
色温度(K)	6250~6750	保護等級	IP65
明るさ(lm)	280(HIGH)、 100(LOW)、 280(センサーモード)	使用環境条件	-10~40℃、常湿
連続点灯時間	約2時間(HIGH)、 約5.5時間(LOW)、 約2時間(センサーモード)		
充電電圧・電流	5V 1A		
充電時間	約2.5時間		

サイズ(mm)	質量(g)	品番	標準販売価格
78×47×46	110	★ PLRX-3H	¥ 4,900

※USBアダプター(出力:5V 1.0A以上)が別途必要となります。(USBケーブルは付属)

電圧フリー  
一般作業灯

## LEDパランドルRX(充電式・ヘッドライトタイプ)

### タッチレスセンサー付LEDヘッドライト

- 汚れた手や手袋のままでも触れずにオン/オフ可能
- 薄型、軽量コンパクト
- 充電式
- HIGH、LOW、スポットの3段階切替



タッチレスセンサー



タッチレスセンサーの前で手を1回往復すると点灯します。再度、手を1回往復すると消灯します。

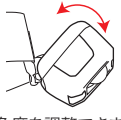

角度を調整できます。



HIGH・LOW



SPOT



動画は  
コチラ

#### 仕様

使用光源	高輝度白色チップLED	連続点灯時間	約1.5時間(HIGH)、 約3時間(LOW)、 約3時間(スポット)
LED数	4個+1個(スポット)	充電電圧・電流	5V 1A
色温度(K)	6,500	充電時間	約2.5時間
明るさ(lm)	150(HIGH)、 75(LOW)、 75(スポット)	使用電池	専用リチウムイオン電池 3.7V 800mAh
照度(lux) (0.5m時)	200(HIGH)、 100(LOW)、 2000(スポット)	保護等級	IP54
照射角	95°(HIGH)、 110°(LOW)、 15°(スポット)	使用環境条件	-10~40℃

サイズ(mm)	質量(g)	品番	標準販売価格
74×41×41	73	★ PLRX-4H	¥ 6,000

※USBアダプター(出力:5V 1.0A以上)が別途必要となります。(USBケーブルは付属)

LED  
ライト

ヘッドライト

投光器

照明用三脚

注意喚起用  
点滅灯

## LEDパランドルX(乾電池式・ヘッドライトタイプ)

### タッチレスセンサー付LEDヘッドライト

- 汚れた手や手袋のままでも触れずにオン/オフ可能
- 薄型、軽量コンパクト
- 乾電池式
- HIGH、LOWの2段階切替
- 本体は角度調整可能

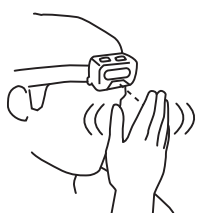

タッチレスセンサーの前で手を1回往復すると点灯します。再度、手を1回往復すると消灯します。



HIGH・LOW



#### 仕様

使用光源	高輝度白色チップLED	連続点灯時間	約2.5時間(HIGH)、 約7時間(LOW)
LED数	5個	使用電池	単4形アルカリ乾電池×3個 (電池は付属していません)
色温度(K)	7,000	保護等級	IP54
明るさ(lm)	150(HIGH)、 75(LOW)	使用環境条件	-10~40℃
照度(lux) (0.5m時)	250(HIGH)、 125(LOW)		
照射角	100°(HIGH)、 120°(LOW)		

※連続点灯時間は照度が半減するまでの時間です。

サイズ(mm)	質量(g)	品番	標準販売価格
70×53×40	65	★ PLX-5H	¥ 3,300

★印の商品は、在庫限りで販売を終了します。在庫をご確認ください。

NEW  
発売予定



## LEDパランドルRX(充電式・ヘッドライトタイプ)

### タッチレスセンサー付LEDヘッドライト

- 充電式
- ヘッド部は取外し可能、ヘッド部の背面マグネット付
- 充電中/充電完了表示付
- スポット、ワイドの切替ができます。
- ボトムライトで足元を明るく照らします。



タッチレスセンサーの前で手を1回往復すると点灯します。再度、手を1回往復すると消灯します。

光束 **250** ルーメン  
ワイド

光束 **120** ルーメン  
ボトム

充電式  
リチウム  
ポリマー

点灯可能  
約**3時間**  
ボトムライトの場合

タッチ  
レス  
センサー付



#### 仕様

使用光源	COB LED	使用電池	専用リチウムポリマー電池3.8V 1600mAh
色温度(K)	5,500~6,500	充電電圧・電流	5V 1A
照射角(°)	18(スポット)、120(ワイド)、120(ボトム)	充電時間	約2~3時間
明るさ(lm)	150(スポット)、250(ワイド)、120(ボトム)	保護等級	IP54
照度(lux)(1.0m時)	1200(スポット)、50(ワイド)、100(ボトム)	使用温度	0~40°C
連続点灯時間(時間)	約2.5(スポット)、約2.5(ワイド)、約3.0(ボトム)	保管温度	-10~50°C

サイズ(mm)	質量(g)	品番	標準販売価格
83×56×42	200	<b>PLRX-5HDX</b>	<b>¥ 8,000</b>

※USBアダプター(出力:5V 1.0A以上)が別途必要となります。(USBケーブルは付属)

## LEDヘッドライト

### 超高輝度LEDで明るいヘッドライト

- 充電式(※)/乾電池 両用タイプ
- LED1灯タイプ(OFF→HIGH→LOW→FLASH 切替式)
- 可動式ヘッド
- フォーカスコントロール機能(スポット⇄ワイド無段階調節)



ヘルメットに装着

#### 仕様

使用光源	高輝度白色チップLED×1個	充電時間	約7~8時間
色温度(K)	6,000~7,000	使用電池	専用リチウムイオン電池 3.7V 2200mAh×2個、または 単4形アルカリ乾電池×3
明るさ(lm)	350(HIGH)、100(LOW)	照射特性	フォーカスコントロール機能、スポット⇄ワイド(無段階調節)
点灯時間	【充電電池使用時】 約3時間30分(HIGH)、 約14時間(LOW)、 約6時間(FLASH)、 【乾電池使用時】 約1時間(HIGH)、 約8時間30分(LOW)、 約3時間30分(FLASH)	保護等級	IPX3(防雨型)
		使用環境条件	-10~40°C

サイズ(mm)	質量(電池含)(g)	品番	標準販売価格
ヘッド部分 幅35×奥行55×高さ35	217	<b>PLH-350</b>	<b>¥ 4,900</b>
バッテリーボックス部分 幅100×奥行35×高さ50			

※USBアダプター(出力:5V 1.0A以上)が別途必要となります。(USBケーブルは付属)

乾電池式  
単**4**  
アルカリ

充電式  
リチウム  
イオン

点灯可能  
約**1時間**  
乾電池の場合

点灯可能  
約**3.5時間**  
乾電池の場合

光束  
**350**  
ルーメン  
HIGH

- 充電式(※)
- LED3灯タイプ(OFF→中央1灯→両側2灯→全点灯→全点滅 切替式)
- 可動式ヘッド



ヘルメットに装着



後方安全灯赤LED  
(消灯→点灯→点灯→点灯→点滅)

#### 仕様

使用光源	高輝度白色チップLED×3個	充電時間	約7~8時間
色温度(K)	6,000~7,000	使用電池	専用リチウムイオン電池 3.7V 2200mAh×2個
明るさ(lm)	650(3灯全点灯)、 450(中央1灯点灯) 400(両側2灯点灯)	保護等級	IPX3(防雨型)
点灯時間	約4時間30分(3灯全点灯)、 約6時間30分(中央1灯点灯)、 約8時間(両側2灯点灯)、 約10時間30分(3灯全点滅)	使用環境条件	-10~40°C

サイズ(mm)	質量(電池含)(g)	品番	標準販売価格
ヘッド部分 幅85×奥行57×高さ45	288	<b>PLH-650</b>	<b>¥ 6,400</b>
バッテリーボックス部分 幅100×奥行35×高さ50			

※USBアダプター(出力:5V 1.0A以上)が別途必要となります。(USBケーブルは付属)

充電式  
リチウム  
イオン

点灯可能  
約**4.5時間**  
乾電池の場合

光束  
**650**  
ルーメン  
3灯全点灯

## ヘッドライト滑り止め

- 2個入
- 適用品番  
PLRX-7H、PLRX-8H



クリップに装着

サイズ(mm)	質量(g)	品番	標準販売価格
幅28×奥行23×高さ2.5	4	<b>PLRX-HSP-A</b>	<b>¥ 500</b>

## ヘルメットクリップ

- 2個入



ヘッドライト装着時のヘルメットとゴムベルトのズレを防止

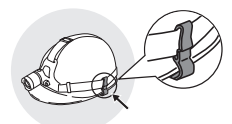

サイズ(mm)	質量(g)	品番	標準販売価格
幅17×奥行18×高さ53	14	<b>PL-CL</b>	<b>¥ 500</b>

NEW  
発売予定

## 投光器

### LEDパンドルRX (充電式・雲台タイプ)



#### 充電式LED投光器

屋外用 IP54

- コードレス(充電式)なので電源の無い場所での照明に便利
- 軽量コンパクトでスリムなデザイン
- 衝撃に強い樹脂を使用
- 充電状態/電池残量表示機能付
- USB出力付(5V 2A)
- 雲台用穴径φ10.5mm



共通仕様(雲台タイプ)

使用光源	高輝度白色チップLED
色温度(K)	6,500
照射角(°)	120
保護等級	IP54
使用環境条件	-10~40°C



HIGH、LOW、明るさ2段階切替



充電式  
リチウム  
イオン

約2時間  
明るさHIGHの場合

光束  
1000  
ルーメン

光束  
500  
ルーメン

HIGH LOW

仕様

LED数	40個	使用電池	専用リチウムイオン電池 3.6V 5000mAh
明るさ(lm)	1000(HIGH) 500(LOW)	充電時間	約3.5時間
照度(lux) (0.5m時)	1200(HIGH) 600(LOW)	USB アダプター	入力 AC100V~ 240V 50/60Hz 出力 DC5V 2A
連続点灯時間	約2時間(HIGH) 約4時間(LOW)	USB出力	5V 2A

サイズ(mm)	質量(g)	品番	標準販売価格
230×135×43	885	<b>PLRX-40U</b>	<b>¥ 11,000</b>



HIGH、MID、LOWの明るさ3段階切替



充電式  
リチウム  
イオン

約2.5時間  
明るさHIGHの場合

光束  
2000  
ルーメン

光束  
1000  
ルーメン

光束  
500  
ルーメン

HIGH MID LOW

仕様

LED数	72個	使用電池	専用リチウムイオン電池 3.6V 12000mAh
明るさ(lm)	2000(HIGH) 1000(MID) 500(LOW)	充電時間	約6時間
照度(lux) (0.5m時)	2400(HIGH) 1200(MID) 600(LOW)	USB アダプター	入力 AC100V~ 240V 50/60Hz 出力 DC5V 3A
連続点灯時間	約2.5時間(HIGH) 約5時間(MID) 約10時間(LOW)	USB出力	5V 2A

サイズ(mm)	質量(kg)	品番	標準販売価格
275×163×47	1.48	<b>★ PLRX-72U</b>	<b>¥ 16,000</b>

### LEDパンドルRXシリーズ(交換部品)

#### LEDパンドルRX用交換部品



PLRX-72U-CG

PLRX-40U-CG

PLRX-CB

品名	仕様	品番	標準販売価格
LEDパンドルRX PLRX-72U用 充電器(アダプタ)	入力: AC100V ~ 240V 50/60Hz 0.5A 出力: DC5V 3A	<b>★ PLRX-72U-CG</b>	<b>¥ 4,000</b>
LEDパンドルRX PLRX-40U用 充電器(アダプタ)	入力: AC100V ~ 240V 50/60Hz 0.3A 出力: DC5V 2A	<b>PLRX-40U-CG</b>	<b>¥ 3,000</b>
LEDパンドルRX用 充電ケーブル	長さ: 1m	<b>PLRX-CB</b>	<b>¥ 1,000</b>

★印の商品は、在庫限りで販売を終了します。在庫をご確認ください。

## LEDパナンドルX(AC・雲台タイプ)

### 軽量コンパクト スリムLED投光器

- 軽量コンパクトでスリムなデザイン
- 衝撃に強い樹脂を使用
- HIGH、LOW、明るさ2段階切替
- USB出力付(5V 1A)
- アース付き3Pプラグ
- 雲台用穴径φ10.5mm



※2Pコンセントに取付ける場合は、3P→2Pプラグ変換アダプターを別途ご用意ください。



HIGH・LOW

屋外用 IP54

AC電源  
光束3000ルーメン  
HIGH  
光束1500ルーメン  
LOW



#### 仕様

使用光源	高輝度白色チップLED	定格電流(A)	0.29(100V)、0.14(200V)
色温度(K)	6,500	定格消費電力(W)	28
照射角(°)	120	USB出力	5V 1A
LED数	72個	ケーブル長(m)	5 (VCTF 0.75mm×3)、アース付き3Pプラグ
明るさ(lm)	3000(HIGH)、1500(LOW)	保護等級	IP54
照度(lux)(0.5m時)	3600(HIGH)、1800(LOW)	使用環境条件	-10~40°C
入力電圧	AC100~240V 50/60Hz		

サイズ(mm)	質量(kg)	品番	標準販売価格
275×163×47	1.85	★PLX-72U	¥ 16,000

## LEDワークライト(充電式)

### コードレス(充電式)なので 電源のない場所での照明に便利

- コードレス(充電式)なので電源のない場所での照明に便利
- 耐衝撃性、耐久性に優れたアルミニウム製ボディ
- 点灯は4つのモード
- USB出力付(5V 1A)
- 強力マグネットで鉄板等に固定可能
- 電池残量表示機能付

発売予定  
2024



屋外用 IP44

光束2000ルーメン  
約1.5時間  
HIGH  
光束1200ルーメン  
約2.5時間  
MID  
光束600ルーメン  
約5時間  
LOW  
充電式リチウムイオン  
USB typeC  
調光機能付

LOW・MID・HIGHの明るさ+REDの4段階切替  
下記各モードに点滅モードもあり

点灯モード	LOW	MID	HIGH	RED
短押し2回	点滅	点滅	点滅	点滅
発光色	白	白	白	赤
点灯時間	約5時間	約2.5時間	約1.5時間	-
光束(lm)	600	1200	2000	-

#### 仕様

使用光源	COB LED	USB出力	5V 1A
色温度(K)	6,500	保護等級	IP44
波長(nm)	620	使用温度	0°C~40°C
LED	5W COB (白・赤混合)	保管温度	-10°C~50°C
使用電池	リチウムイオン電池 3.7V 4000mAh	材質	アルミニウム+ABS、PC(透明カバー)
充電時間	約5時間	充電端子	USBタイプC端子

サイズ(mm)	質量(kg)	品番	標準販売価格
180×155×59	0.71	PWL-10UM	¥ 23,000

※USBアダプター(出力:5V 1.0A以上)が別途必要となります。  
(USBケーブルは付属)

★印の商品は、在庫限りで販売を終了します。在庫をご確認ください。

電圧フリー  
作業灯

一般作業灯

LED  
ライト

ヘッドライト

投光器

照明用三脚

注意喚起用  
点滅灯

NEW  
発売予定



# 投光器

作業用照明器具

## LEDパンドルRX(充電/交流電源共用タイプ)

充電 & AC電源 どちらも使用OK!

動画は  
コチラ



- 電源のない場所での照明に便利
- ACコンセントに接続したまま点灯可能  
ロック式プラグのACアダプター
- 耐衝撃性、耐久性に優れたアルミニウム製ボディ
- USB出力付(5V 1A)
- 明るさ5段階切替
- 電池残量表示(10段階)機能付
- 雲台用穴径φ10.5mm
- 発光部から近距離で障害物を検知すると自動的に消灯  
(障害物がなくなると再度点灯)



背面

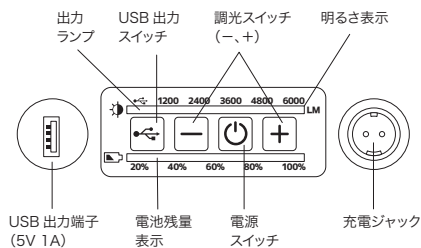

仕様

明るさ (lm)	1	1200 (20%)	使用光源	COB LED
	2	2400 (40%)	色温度 (K)	5,500~6,500
	3	3600 (60%)	照射角 (°)	120
	4	4800 (80%)	使用電池	専用リチウムイオン電池 10.8V 6000mAh
	5	6000 (100%)	充電時間	約3~4時間
照度 (lux) (1.0m時)	1	600 (20%)	ACアダプター	入力: AC100V~240V 50/60Hz 出力: DC12.6V 4.3A
	2	1200 (40%)	USB出力	5V 1A
	3	1800 (60%)	保護等級	IP54
	4	2400 (80%)	使用温度 (°C)	0~40
	5	3000 (100%)	保管温度 (°C)	-10~50
連続点灯時間 (時間)	1	6~7 (20%)		
	2	3~4 (40%)		
	3	2~3 (60%)		
	4	1.5~2 (80%)		
	5	1~1.5 (100%)		

サイズ(mm)	質量(kg)	品番	標準販売価格
194x213x70	2.1	<b>PLRX-200UM</b>	<b>¥ 38,000</b>



交換用別売アダプター

品名	品番	標準販売価格
PLRX-200UM用充電器	<b>PLRX-200UM-CG</b>	<b>¥ 10,000</b>

## LEDパンドルRX(充電式)

### 調光ボリューム付 コンパクトLED作業灯

- 調光ボリューム(アナログ回転式スイッチ)採用  
LEDライトの明るさを自由に調光可能
- 固定穴が付いているので、雲台などにボルト等で固定可能
- 完全密閉構造で、埃にも強いIP64
- 雲台用穴径φ10mm



HIGH・LOW

屋外用 IP64

光束 1000ルーメン 60ルーメン

HIGH LOW

動画は  
コチラ



充電式  
リチウムイオン

点灯可能  
約24時間  
明るさLOWの場合



インジケータ(充電残量) 調光ボリューム(ON・OFF、明るさ調整)



仕様

消費電力	最大10W
LED色温度	6000K
光束	1000lm(HIGH)、60lm(LOW)
点灯時間	約1.5時間(HIGH)、約24時間(LOW)
充電電圧/電流	5V/1A
充電時間	約4時間
内蔵電池	リチウムイオン電池(3.7V、4000mAh)
保護等級	IP64
使用環境	-10°C~40°C、常湿

サイズ(mm)	質量(g)	品番	標準販売価格
131x95x42	400	<b>PLRX-40UM</b>	<b>¥ 6,300</b>

※USBアダプター(出力:5V 1.0A以上)が別途必要となります。(USBケーブルは付属)

作業灯

一般作業灯

LEDライト

ヘッドライト

投光器

照明用三脚

点滅灯  
注意喚起用

NEW  
発売予定

## LED投光器(充電タイプ)



### 明るさ3段階切替+点滅 「HIGH」「MID」「LOW」「FLASH」

- 屋外使用に最適(IP44)
- 非常に明るい広角ビーム方式
- 高信頼性のLEDチップで長寿命
- USB出力付き(5V 1A)
- ACアダプター付属

屋外用 IP44

6.5時間点灯

(LOW点灯時)

コードレス(充電式)

折りたたみ式

コンパクトで軽量  
天井裏・床下等狭い場所に置ける

充電式  
リチウム  
イオン  
約2時間  
明るさHIGHの場合

光束  
800  
ルーメン  
HIGH

光束  
400  
ルーメン  
MID

光束  
200  
ルーメン  
LOW



PDSB-05010S  
(10W型)

パイプの角度は、  
4段階に切替えが  
できます。



折りたたみ時

#### 共通仕様

使用光源	高輝度白色チップLED
色温度(K)	6,500
照射角(°)	120
USB出力	5V 1A
保護等級	IP44
使用環境条件	-5~40°C

種類	LED数	充電時間	連続点灯時間	全光束(lm)	サイズ(幅×奥行×高さ)(mm)	質量(kg)	品番	標準販売価格
10W形	18個	約3~4時間	約2時間(HIGH) 約3.5時間(MID) 約6.5時間(LOW) 約3.5時間(FLASH)	800(HIGH) 400(MID) 200(LOW)	185×155×210(通常使用時) 185×225×50(折りたたみ時)	0.9	★PDSB-05010S	¥ 9,700

#### 仕様(ACアダプター)

	PDSB-05010S-CG	PDSB-05020S-CG
使用電池	専用リチウムイオン電池 7.4V 2600mAh	専用リチウムイオン電池 7.4V 5200mAh
ACアダプター	入力電圧	AC100~240V 50/60Hz 30VA
	出力電圧	DC9V
	出力電流	1A
		DC9V
		2A

#### 交換用別売アダプター

品名	品番	標準販売価格
ACアダプター(10W形)	★PDSB-05010S-CG	¥ 3,000

## LED投光器(ACタイプ)



### 折りたたみ式LED投光器

- 屋外使用に最適(IP44)
- 非常に明るい広角ビーム方式
- 高信頼性のLEDチップで長寿命
- 折りたたみ式でコンパクトに収納可能
- アースなし2Pプラグ

※明るさの切替えはありません。  
※コンセントに挿すとすぐ点灯します。

屋外用 IP44

折りたたみ式

コンパクトで軽量  
天井裏・床下等狭い場所に置ける

AC  
電源  
光束  
800  
ルーメン



PDS-0308S  
(8Wタイプ)

パイプの角度は、  
4段階に切替えが  
できます。



折りたたみ時

#### 共通仕様

使用光源	高輝度白色チップLED
定格電圧(V)	100
周波数(Hz)	50/60
保護等級	IP44
ケーブル長(m)	1.5(VCTF 0.75mm <sup>2</sup> ×2)
色温度(K)	6500
照射角(°)	120
使用環境条件	-5°C~40°C

種類	LED数	定格消費電力(W)	定格入力電流(A)	光束(lm)	サイズ(幅×奥行×高さ)(mm)	質量(kg)	品番	標準販売価格
8W形	20個	8.0	0.08	800	185×155×210(通常使用時) 185×225×50(折りたたみ時)	0.9	★PDS-0308S	¥ 6,200

★印の商品は、在庫限りで販売を終了します。在庫をご確認ください。

# 投光器

作業用照明器具

## LEDキャリングワークライト

### 折りたたんで持ち運びに便利なLED作業灯

- LED色は白色と電球色の切り替えが可能
- 三脚タイプで、高さ192cmまで伸ばせる
- 充電しながら点灯可能  
(充電中は、明るさの切り替えはできません)

光束 <b>500</b> ルーメン LOW	光束 <b>1500</b> ルーメン MID	光束 <b>5000</b> ルーメン HIGH	充電式 リチウム イオン	点灯可能 約 <b>2.5</b> 時間 MID点灯の場合
---------------------------------	----------------------------------	-----------------------------------	--------------------	-------------------------------------

屋内用



白色



電球色

LED色は白色と電球色の切り替えが可能



照明部は、好みの角度に展開できる



持ち運びしやすいキャリアハンドル



ACアダプターのケーブルを巻きつけられるケーブルホルダー

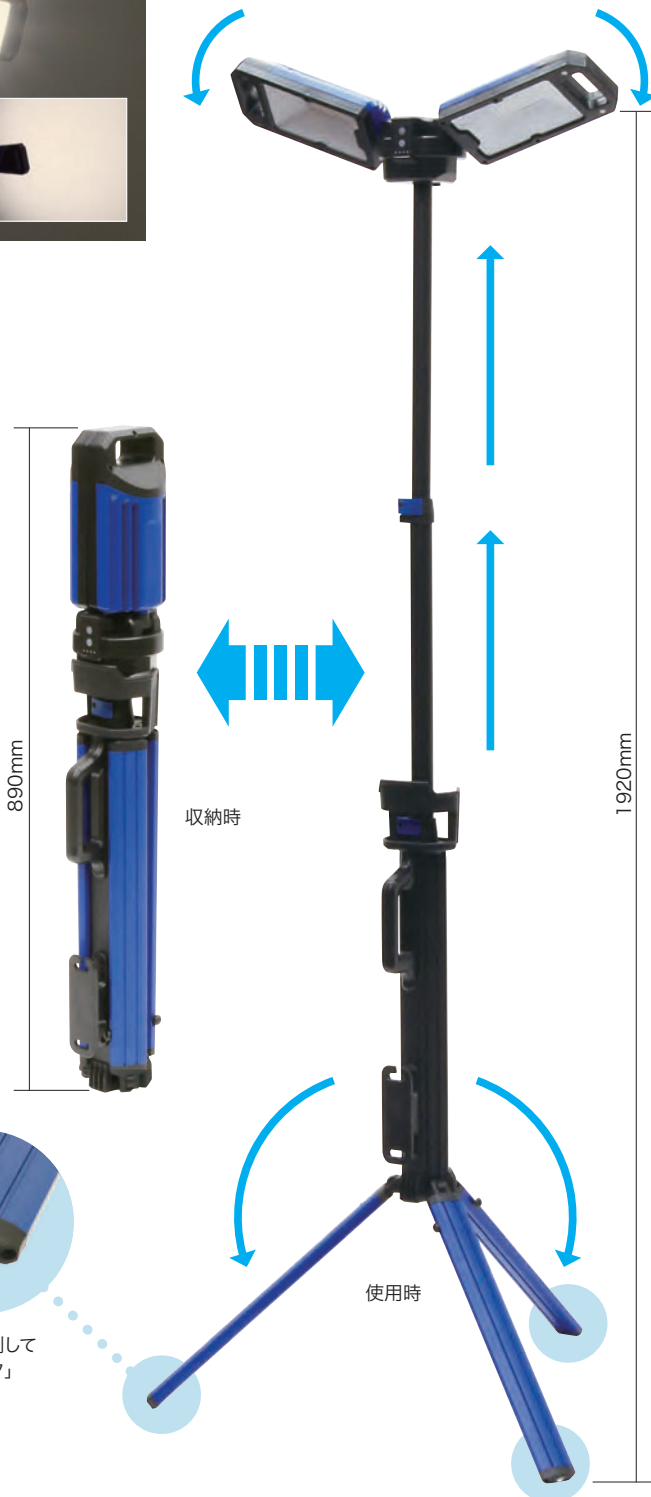

890mm

収納時

1920mm

使用時



土や芝生の上での使用時、地面に突き刺して器具を安定させる「リバーシブルスパイク」

#### LOW・MID・HIGHの明るさ3段階切替

	LOW	MID	HIGH	充電しながら
点灯時間	約5時間	約2.5時間	約1時間	-
光束	500 lm	1500 lm	5000 lm	1700 lm

#### 仕様

使用電池	リチウムイオン電池
定格電圧	7.4V
定格容量	4000mAh
色温度	6000K(白色)、4000K(電球色)
充電時間	約6時間(点灯していない状態)
保護等級	IPX4
付属品	専用ACアダプター、キャリアバッグ

動画はコチラ



サイズ(mm)	質量	品番	標準販売価格
収納時 120×160×890	4.5kg	PCWL-190TW	¥ 50,000
使用時 700×700×1200~1920			

#### 交換用別売アダプター

品名	品番	標準販売価格
AC-DCアダプター	PCWL-190TW-AD N	¥ 7,000

電圧フリー

一般作業灯

LEDライト

ヘッドライト

投光器

照明用三脚

注意喚起用  
点滅灯

NEW  
発売予定



### LEDキャリングワークライト

#### LEDライト部分が取り外せるLED作業灯

- LED色は白色と電球色の切り替えが可能
- 三脚タイプで、高さ144cmまで伸ばせる
- 充電しながら点灯可能  
(充電中は、明るさは「LOW」のみとなります)

光束 <b>700</b> ルーメン	光束 <b>1000</b> ルーメン	光束 <b>2000</b> ルーメン	充電式 リチウム イオン	点灯可能 約 <b>3.5</b> 時間 MID点灯の場合
LOW	MID	HIGH		

屋内用

LEDライト部分は取り外し可能

LEDライト底面のフックとマグネットで高い所や金属面に取り付けられる

吊り下げ

マグネット固定

LEDライト部分の回転

高さ調整

1443mm

660mm

収納時

使用時

白色

電球色

LED色は白色と電球色の切り替えが可能

LOW・MID・HIGHの明るさ3段階切替

	LOW	MID	HIGH
点灯時間	約8.5時間	約3.5時間	約2時間
光束	700 lm	1000 lm	2000 lm

仕様

使用電池	リチウムイオン電池
定格電圧	3.7V
定格容量	4000mAh
色温度	6500K(白色)、4000K(電球色)
充電時間	約4時間 (点灯していない状態、5V2Aのアダプターを使用した場合)
保護等級	IP54
付属品	USBタイプCケーブル、キャリーバッグ

※USBアダプターは付属していません。別途ご用意ください。



動画はコチラ

サイズ(mm)	質量	品番	標準販売価格
収納時 81×81×660	1.84kg	PCWL-140TR	¥ 45,000
使用時 542×542×660~1443			

電圧フリー  
作業灯  
一般作業灯

LED  
ライト

ヘッドライト

投光器

照明用三脚

点滅灯  
注意喚起用

NEW  
発売予定

# 投光器

作業用照明器具

## LEDポンポリーライト

### ほぼ全周囲を照らすことができるLED作業灯

- 上向き・下向きどちらでも設置時の向きにより照射方向を選べる
- オプションのライトスタンド (PD-5ST) で高位置からの照射が可能

**NEW**

動画は  
コチラ



屋外用 IP64

AC  
電源

光束  
9000  
ルーメン



床面にそのまま置いて、コンセントに接続すると  
すぐに点灯します

#### オプション(別売) 使用イメージ



#### 仕様

使用光源	LED
色温度(K)	4,000
明るさ(lm)	9000
入力電圧	AC100V 50/60Hz
定格電流(A)	1
定格消費電力(W)	100
ケーブル長(m)	3(2ピンプラグ付き)
保護等級	IP64
使用環境条件	-10~40℃

サイズ(mm)	質量(kg)	品番	標準販売価格
232×306×300	4.52	<b>PBN-9000TW</b>	<b>¥ 130,000</b>

電圧フリー  
作業灯

一般作業灯

LED  
ライト

ヘッドライト

投光器

照明用三脚

注意喚起用  
点滅灯

**NEW**  
発売予定

## 照明用三脚

### ライトスタンド

#### 雲台つきで安定したライトスタンド

- 三段式ポールで、高さを835mm～2010mmまで自由に調節できる
- 軽くて携帯・移動が楽(質量 約2.6kg)
- 床面保護用のゴム脚付き



**NEW**

#### 本体取付け(1灯用)



三脚スタンドの先端に付属のM6ボルトでライトを取付けます

#### 雲台取付け(2灯用)

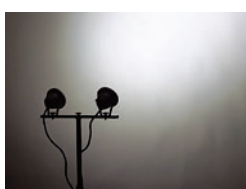

雲台を三脚スタンドに固定してから、ライトを雲台の左右に取付けます



#### 取付用付属品

- 飾りボルト (M6×25)×3
- 六角ボルト (M6×40)×2
- スプリングワッシャー×3
- ワッシャー×5
- ナット (M6)×2

#### 【適用機種】

- LEDボンボリーライト  
PBN-9000TW (1灯用)
- LED/バランドルRX (充電式・雲台タイプ)  
PLRX-40U, PLRX-72U
- LED/バランドルRX (充電式)  
PLRX-40UM
- LED/バランドルRX (充電/交流電源共用タイプ)  
PLRX-200UM
- LEDベースライト  
PDS-C03-03W, PDS-C03-03L,  
PDS-C03-06W, PDS-C03-06L

※台座を取り外して使用してください。

また、固定時はU字金具を一旦取り外す必要があります。

本体サイズ(mm)	雲台サイズ(mm)	質量(kg)	最大搭載質量(kg)	品番	標準販売価格
収納時 98×95×745	30×483×15	2.6 (雲台含む)	5	PD-5ST	¥ 11,000
使用時 920×790×835～2010					

### ライトスタンド用エクステンションポール

ライトスタンド(PD-5ST)に取付けることで、イルミネーションのツリー等装飾のベースが簡単に作れる

**NEW**

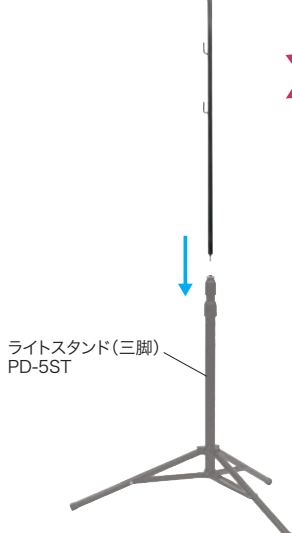
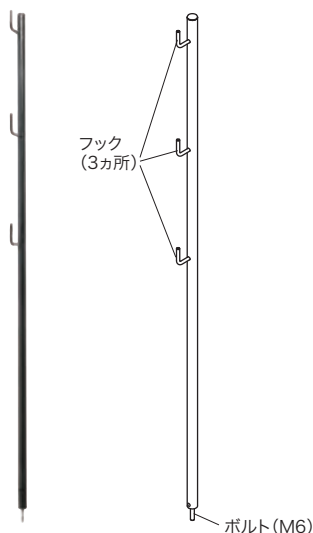

- 【使用したイルミネーション】
- LEDストリングツリー SJ-NH11-25WB
  - LEDジョイントモチーフ SJ-C11LL-JT

サイズ(mm)	質量(kg)	耐荷重(kg)	品番	標準販売価格
15.9×41.5×927	0.5	4	STM-EXP90	¥ 14,000

**NEW**  
発売予定



# 照明用三脚

作業用照明器具

## ライトベーススタンド

### LEDパンドル(スリムタイプ)・LEDパンドル(雲台タイプ)を最大4台取付可能

- LEDパンドル(スリムタイプ)を縦でも横でも、取り付け可能
- ストッパー付キャスター

動画は  
コチラ



LEDパンドル(スリムタイプ) 横向き 取付イメージ



LEDパンドル(スリムタイプ) 縦向き 取付イメージ

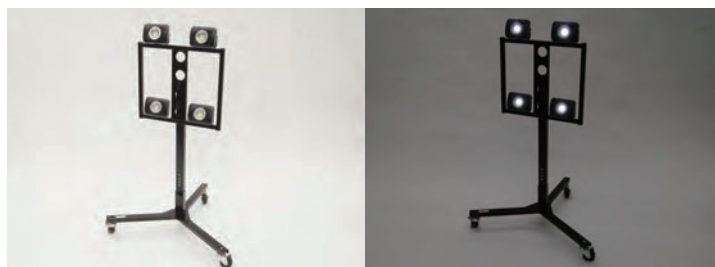

LEDパンドルRX(充電式) 取付イメージ

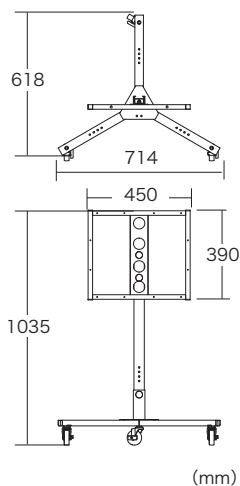

#### 【適用機種】

- LEDパンドル(スリムタイプ)  
PDL-30, PDL-30J, PDL-30M, PDL-30MJ, PDL-20, PDL-20J, PDL-50, PDL-50J  
(最大4台、付属金具で取り付け)  
必要接続部品(付属していません。別途ご用意ください。)  
ネジ(M4x8) ×2本
- LEDパンドルRX(充電式)  
PLRX-70UM (最大4台)  
必要接続部品(付属していません。別途ご用意ください。)  
ネジ(M6x30) ×1本、ワッシャー (M6) ×1個  
PLRX-40UM (最大4台)  
必要接続部品(付属していません。別途ご用意ください。)  
六角ボルト(M6x40) ×1本、  
ワッシャー (M6) ×2個、ナット(M6) ×1個

サイズ(幅×奥行×高さ)(mm)	質量(Kg)	品番	標準販売価格
714×618×1035	6.0	<b>PD-4ST</b>	<b>¥ 30,000</b>

電圧フリー  
作業灯

一般作業灯

LED  
ライト

ヘッドライト

投光器

照明用三脚

注意喚起用  
点滅灯

NEW  
発売予定



注意喚起用点滅灯

LEDピカライン(ローボルト24V)



電圧フリー  
作業灯

一般作業灯

LED  
ライト

ヘッドライト

投光器

照明用三脚

点滅灯  
注意喚起用

ローボルト24Vで安全な注意喚起点滅灯

屋外用 IP44

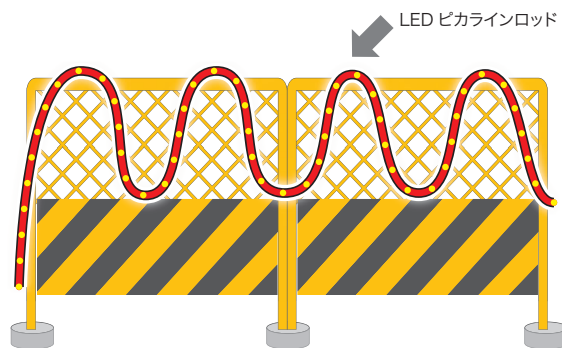

2方向-LED方式で視認性が高い  
(1か所に2つのLEDが反対方向に配置されている)

左側から見ても右側から見ても視認性が高い!

他社製品にない特長

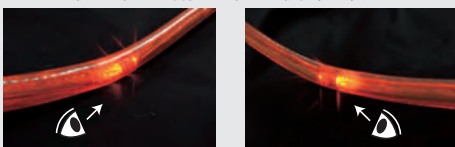

LED間隔: 約28cm  
ロッド直径: φ13mm  
最小曲げ半径: 半径20mm

LEDが1個切れても、他に影響しない新方式回路  
(切れたLEDのみ不点灯)

- 屋外用(保護等級:IP44)
- 交互点滅を8段階の速度で制御できる
- 最大300mまで連結可能
- Y型分岐コードや延長コードの使用で、幅広い設置レイアウトに対応
- AC電源には、絶縁トランスを使用しているので雑音、誘導雷等に非常に強い
- ロッド色: 赤
- LED色: 赤
- ロッド長: 10m /20m /50m

※仮設(6ヵ月以内)照明器具です。恒久施設照明としては使用できません。  
LED寿命の目安は10,000時間(LED寿命は使用条件によって異なります)



## LEDピカライン(ローボルト24V)

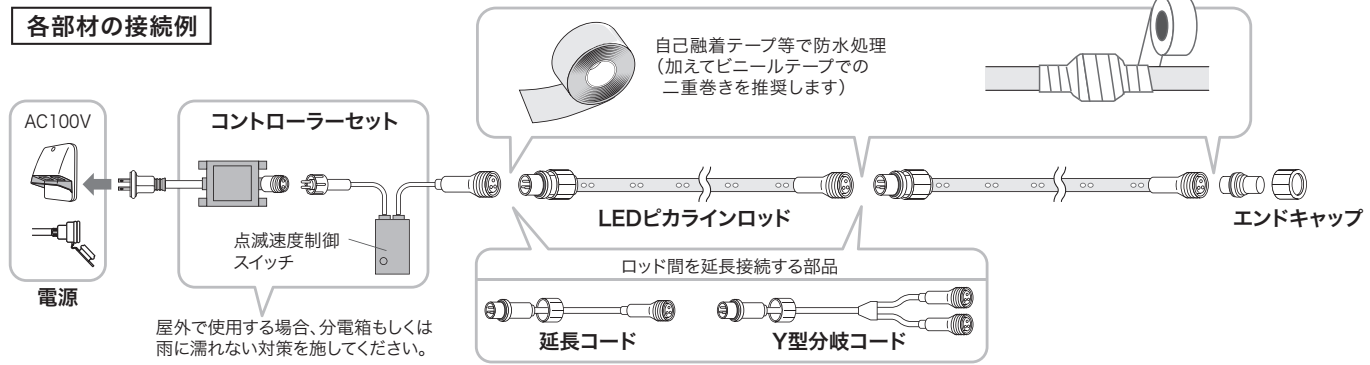

### ロッド・コントローラー・アクセサリ

品名/姿図	特長	品番	標準販売価格
ロッド	ロッド長:10m 定格消費電力:2.2W 定格入力電流:90mA 定格容量:2.2VA 質量:1.5kg(1mあたり150g)	★ PLD-E24-10RR	¥ 21,500
ロッド長:20m Oリング(バックシン) ロッド直径φ13mm エンドキャップ オスコネクター リング 電球間隔 280mm メスコネクター リング	定格消費電力:3.4W 定格入力電流:140mA 定格容量:3.4VA 質量:3.0kg(1mあたり150g)	★ PLD-E24-20RR	¥ 31,300
ロッド長:50m	定格消費電力:6.5W 定格入力電流:270mA 定格容量:6.5VA 質量:7.5kg(1mあたり150g)	★ PLD-E24-50RR	¥ 71,400
コントローラーセット AC-ACアダプタ コントローラー(点滅)	周波数:50/60Hz 定格入力電圧:AC100V 定格消費電力:3.7W(無負荷時) 定格入力電流:82mA(無負荷時) 定格容量:60VA 2次出力電圧:24V 出力コード長:1.8m	★ PLD-C60-01P	¥ 18,700
Y型分岐コード	●LEDピカラインロッド及びコントローラーの出力側(メス型コネクター)と接続し、2系統に並列分岐する ●長さ:5m	★ PLD-Y50	¥ 7,700
延長コード	●LEDピカラインロッドの出力側(メス型コネクター)と入力側(オスコネクター)の間に接続 ●長さ:5m	★ PLD-L50	¥ 5,800
クリップ	●LEDソフトネオン固定用のU字型クリップ。木ネジ、釘止めが可能 ●20個入	PCK-C13	¥ 1,500
チャンネルモール(1.8m)	●LEDソフトネオンロッドを、モールの溝に収めて直線的に配置できる。 木ネジ、釘止めが可能 ●長さ:約1.8m	PCK-CH18	¥ 1,600
分電箱	●外寸(mm):縦260×横144×深さ132 ●内寸(mm):縦237×横121×深さ89 ●質量:0.6kg	PK-1J	¥ 3,600
●雨、水にさらされる環境で使用する場合は必ず分電箱を設置 ●コントローラーセットを収納可能	●外寸(mm):縦301×横184×深さ134 ●内寸(mm):縦273×横158×深さ99 ●質量:0.8kg	PK-3J	¥ 4,300
	●外寸(mm):縦300×横350×深さ160mm ●内寸(mm):縦272×横321×深さ132mm ●質量:2kg	PK-4J	¥ 8,800

電圧フリー  
作業灯

一般作業灯

LED  
ライト

ヘッドライト

投光器

照明用三脚

注意喚起用  
点滅灯

NEW  
発売予定

★印の商品は、在庫限りで販売を終了します。在庫をご確認ください。

## 電飾用ランプ

### LEDサイン球

超高輝度チップLED採用  
全体的に明るく均一に光る

口金サイズ  
E26

屋外用  
IP63

●屋外用LEDサイン球

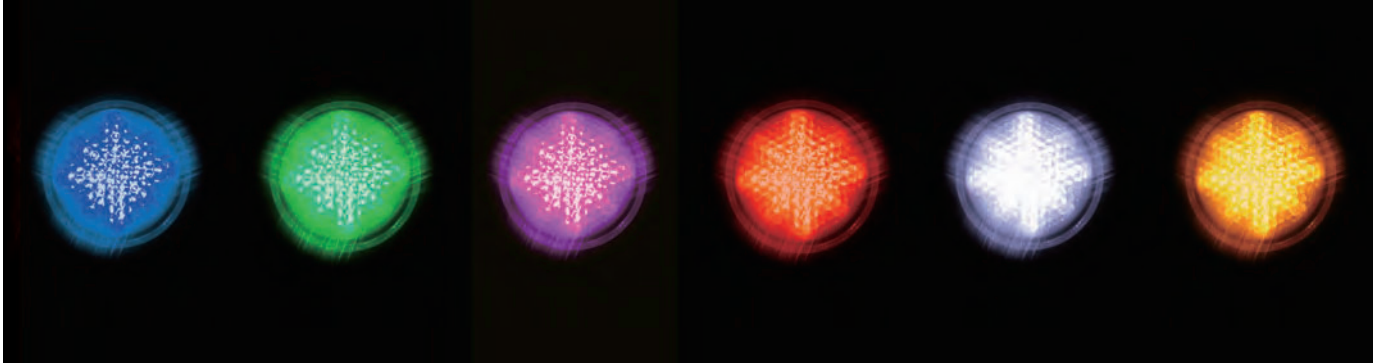

長寿命

省電力

明るい

低コスト

目立つ

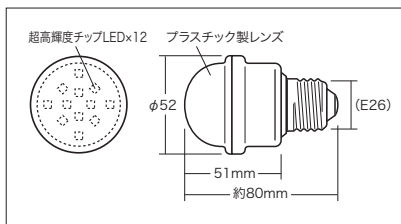

アイデア次第で様々な用途に!

- 電飾看板
- サイン
- 表示灯
- シグナル
- 舞台照明

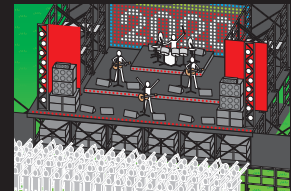
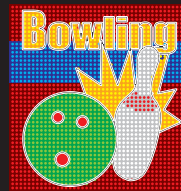
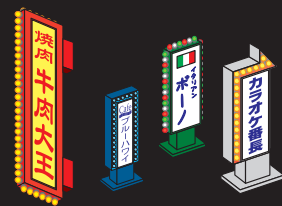

[用途] 店舗、工場、機械設備、倉庫、駐車場等の看板、表示灯、誘導灯、常夜灯等



- LEDの発光色はバラツキが発生することがあります。あらかじめご了承ください。
- 直射日光の当る金属製ボックス等、内部が極めて高温になる場所では内部設置しないでください。熱による変形・不点灯の恐れがあります。

LED数	口金	定格入力電圧	定格消費電力	定格入力電流	定格寿命	質量	光度 (mcd)	色	品番	標準販売価格
12個	E26	AC100V (50/60Hz)	1.2W	25mA	10000h (ただし使用条件、環境により変わります)	約60g	6000	青	PC12W-E26-B	¥3,000
							26000	緑	PC12W-E26-G	¥3,000
							6400	ピンク	PC12W-E26-P	¥3,000
							11200	赤	PC12W-E26-R	¥3,000
							34000	白	PC12W-E26-W	¥3,000
							7200	黄	PC12W-E26-Y	¥3,000

※LED製品の設置についての諸注意は、P664～P665をご参照ください。製品改良等のため、形状や仕様を予告なく変更する場合があります。

## 電球蛍光ランプ(スパイラル型)ブラックライト

### ブラックライト

- 演出照明
- ブラックライトアート
- インバーター回路内蔵、瞬間点灯、チラツキなし

22W

口金サイズ  
E26

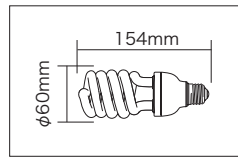

**[用途]**

- 居酒屋やカラオケ屋、アミューズメント施設などの演出照明に
- ブラックライトアート(蛍光塗料で描かれた壁画、看板)の照明に

**△ 次のような器具には使用できません**

- 調光機能の付いた器具(100%点灯でも使用不可)
- 非常用照明器具 ● 誘導灯器具 ● 水銀灯器具
- HID器具 ● 密閉型器具(当社作業灯除く)
- 寸法が合わない器具(口金サイズが合わない、取付部分が狭くて口金が入りきらない等)

定格入力電圧	光色	ピーク波長 (nm)	定格入力電流 (A)	定格消費電力 (W)	全光束 (lm)	定格寿命	全長(mm)	外径	質量(g)	口金	品番	標準販売価格
AC100V (50/60Hz)	黒色	380	0.36	22	48	5000h	154	φ60	95	E26	<b>EFD-22SUV</b>	<b>¥ 3,500</b>





600

ソフトネオン (PR-E340)



614

LED ストリング NH (SJ-NH シリーズ)



624

LED ストリング (SJ シリーズ)

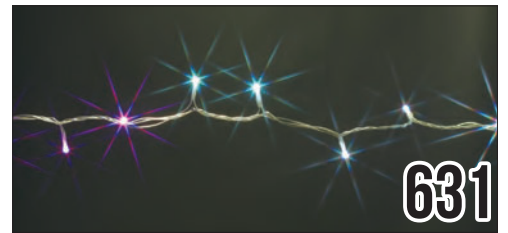

631

LED ワイヤーストリング (SJ シリーズ)



635

LED モチーフ (SJ シリーズ)



640

LED テープライト (SJ シリーズ)

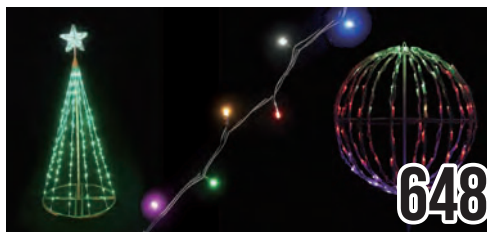

648

マルチパターン点灯 (SJX シリーズ)

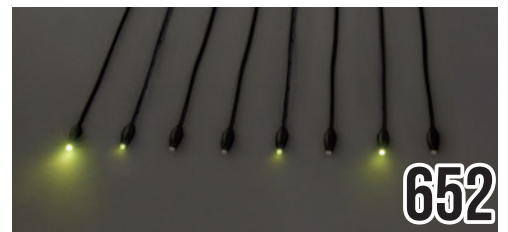

652

LED ホテル SJX (SJX シリーズ)



660

SDX シリーズ

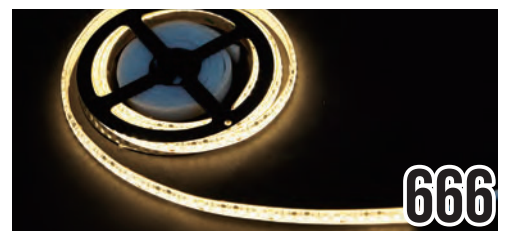

666

テープライト

CONTENTS



616

LED クロスネット NH (SJ-NH シリーズ)



618

LED アイスクルカーテン NH (SJ-NH シリーズ)



632

LED クロスネット (SJ シリーズ)



634

LED アイスクルカーテン (SJ シリーズ)



641

LED プロジェクションライト (SJ シリーズ)



646

LED スtring SJX (SJX シリーズ)



653

LED フラッシュボール SJX (SJX シリーズ)



654

LED フォール SJX (SJX シリーズ)



672

プロジェクションライト (投照器)



680

センサースイッチ



# ソフトネオン

イルミネーション(PRシリーズ)

## ソフトネオン

### LEDソフトネオン

実施例

菊水酒造株式会社 様  
新潟県新発田市  
施工：(有) ばば電気



実施例

新潟県柏崎市西山町  
西山ふるさと公苑 様  
施工：株式会社 竹内電設

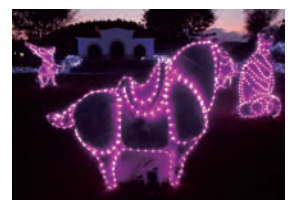
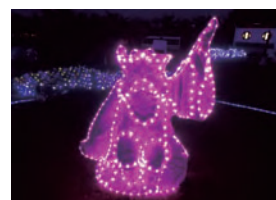
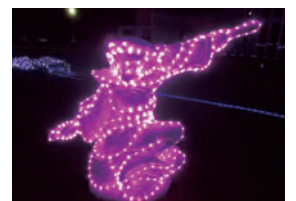
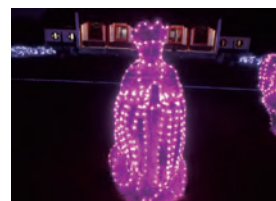

※ご購入前に P664～P665 をご参照ください 下記についての記載事項を必ずお読みください。  
・仮設(6ヵ月以内) ・季節商品 ・設置の注意 ・仕様変更

ソフトネオン  
(PR-E340)

ソフトネオン  
(共通部品)

NEW  
発売予定

## LEDソフトネオン

### 安全なローボルト(24V)仕様

- ロッド長・色のバリエーションが豊富で自由に組合せできる
  - コントローラーで、交互点滅をはじめ、8種の点滅パターン(全点灯含む)を制御できる
  - Y型分岐コード・延長コード(別売)の使用で、幅広い設置レイアウトに対応
  - AC電源には、絶縁トランスを使用しているので雑音、誘導電等に非常に強い
  - 屋外用(保護等級:IP44)
- 
- LED間隔が40mmピッチと狭く、より精細なネオン表現が可能
  - 最大50m(※)まで長尺使用できる  
(※フルカラータイプ・ミックスカラータイプは40mまで)

組立式  
PR  
シリーズ

屋外用

ローボルト  
24V



ロッド径  
φ13

### ローボルト (24V)

- より「安全・安心」のローボルト (24V)
- 家庭用 AC100V から 24V に変換

安全

### 省電力 LED 光源

- 明るく省電力な LED 光源を使用
- LED 色も豊富にラインアップ

節電

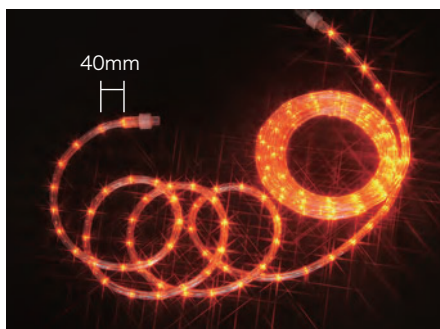

スタンダードタイプ  
P602



フルカラータイプ  
P604



ミックスカラータイプ  
P605

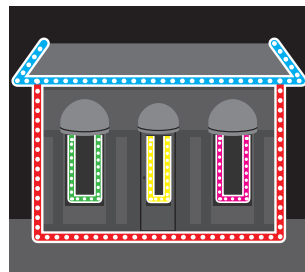
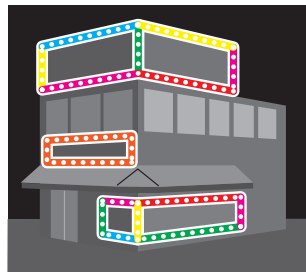
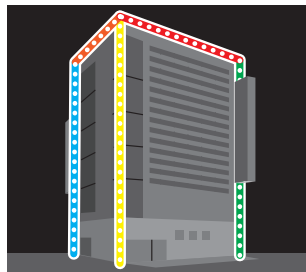

#### □ 用途 □

- イベント装飾・クリスマス装飾等の装飾イルミネーションから、店舗・住宅等の一般イルミネーションまで、幅広く利用できます。(仮設イルミネーション)
- 人の集まる所・ターミナル・ホテル・レストラン・劇場・舞台・展示小間・ショーウィンドウ等の装飾、ビル・橋梁・建造物・看板の輪郭照明、街路樹のデコレーション、一般小売店のウィンドウ装飾、娯楽施設等のイルミネーション、文字・絵の装飾、電飾看板・ディスコライトにも使用。

使い方・詳細は  
P606 ~ P607

※ご購入前に P664~P665 をご参照ください。下記についての記載事項を必ずお読みください。  
・仮設(6ヵ月以内) ・季節商品 ・設置の注意 ・仕様変更

NEW  
発売予定



# ソフトネオン (PR-E340)

イルミネーション (PRシリーズ)

ソフトネオン (PR-E340)  
(共通部品)

## LEDソフトネオン



## PR-E340



新形状  
コネクタ

交互  
点滅

コントローラー  
PR-E3-600C対応

全点灯

整流器  
PR-E3-603D対応

### スタンダードタイプ

- カラー: 13種 (単色11種、2色2種)
- LED間隔: 40mmピッチ
- LED数: 24球/m
- 交互点滅・全点灯
- 最大使用長: 50m

使い方は **P606** 参照  
部品詳細は **P607** 参照

※従来品PR3L・PR3Sシリーズとはコネクタ形状が異なりますが、別売変換コード (P607参照) の使用で新旧シリーズの接続が可能となります。



▶ 点灯パターン動画

ホームページから    スマートフォン等から

ジェフコム 検索

↓

ホームページ内で  
品名または品番検索

LED色	長さ (m)	品番	標準販売価格
アクアブルー	4	PR-E340-04AA	¥ 19,800
	8	PR-E340-08AA	¥ 26,400
	16	PR-E340-16AA	¥ 42,900
青	2	PR-E340-02BB	¥ 15,400
	4	PR-E340-04BB	¥ 19,800
	8	PR-E340-08BB	¥ 26,400
	16	PR-E340-16BB	¥ 42,900
	32	PR-E340-32BB	¥ 75,900
オレンジ	4	PR-E340-04DD	¥ 19,800
	8	PR-E340-08DD	¥ 26,400
	16	PR-E340-16DD	¥ 42,900
緑	4	PR-E340-04GG	¥ 19,800
	8	PR-E340-08GG	¥ 26,400
	16	PR-E340-16GG	¥ 42,900
ホワイトゴールド	2	PR-E340-02HH	¥ 15,400
	4	PR-E340-04HH	¥ 19,800
	8	PR-E340-08HH	¥ 26,400
	16	PR-E340-16HH	¥ 42,900
	32	PR-E340-32HH	¥ 75,900

LED色	長さ (m)	品番	標準販売価格
電球色	2	PR-E340-02LL	¥ 15,400
	4	PR-E340-04LL	¥ 19,800
	8	PR-E340-08LL	¥ 26,400
	16	PR-E340-16LL	¥ 42,900
	32	PR-E340-32LL	¥ 75,900
ミントグリーン	4	PR-E340-04MM	¥ 19,800
	8	PR-E340-08MM	¥ 26,400
	16	PR-E340-16MM	¥ 42,900
ピンク	4	PR-E340-04PP	¥ 19,800
	8	PR-E340-08PP	¥ 26,400
	16	PR-E340-16PP	¥ 42,900
赤	2	PR-E340-02RR	¥ 15,400
	4	PR-E340-04RR	¥ 19,800
	8	PR-E340-08RR	¥ 26,400
	16	PR-E340-16RR	¥ 42,900
	32	PR-E340-32RR	¥ 75,900
チェリーピンク	4	PR-E340-04UU	¥ 19,800
	8	PR-E340-08UU	¥ 26,400

※ご購入前に P664~P665 をご参照ください。下記についての記載事項を必ずお読みください。  
・仮設(6ヵ月以内) ・季節商品 ・設置の注意 ・仕様変更

NEW  
発売予定

## LEDソフトネオン

組立式  
PR  
シリーズ

屋外用

ローボルト  
24V

イルミネーション(PRシリーズ)

ソフトネオン  
(PR-E340)

ソフトネオン  
(共通部品)

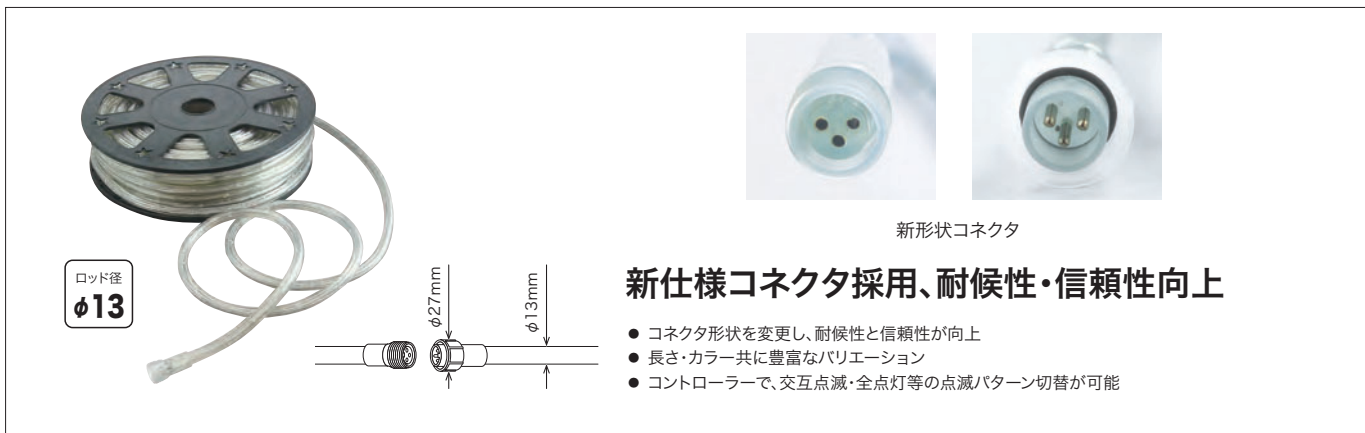

新形状コネクタ

### 新仕様コネクタ採用、耐候性・信頼性向上

- コネクタ形状を変更し、耐候性と信頼性が向上
- 長さ・カラー共に豊富なバリエーション
- コントローラーで、交互点滅・全点灯等の点滅パターン切替が可能

#### 仕様

定格電圧	AC100V 50/60Hz	最大連接長(m)	最大50
定格入力容量(VA)	60	最大連接容量(VA)	60
2次出力電圧(V)	24	ロッド直径(mm)	ロッドφ13、コネクタφ27
制御パターン数	8/パターン(全点灯含む)	ロッド材質	PVC塩化ビニール樹脂
LED発光間隔	40mm交互配列	ロッド曲げ半径	最小半径φ20mmまで
使用環境条件	-10~40°C 常湿 屋外仕様 IP44	ロッド(LED)寿命	10,000時間 (使用条件、環境により変わります)

品番	長さ(m)	定格消費電力(W)	入力電力(※1)(VA)	入力電流(A)	質量(kg)
PR-E340-02□□	2	2.6	2.8	0.12	0.5
PR-E340-04□□	4	5.2	5.6	0.24	0.8
PR-E340-08□□	8	10	11	0.45	1.4
PR-E340-16□□	16	19	20	0.86	3.2(※2)
PR-E340-32□□	32	34	36	1.5	5.9(※2)

□□は色番 AA(アクアブルー・アクアブルー)、BB(青・青)、DD(オレンジ・オレンジ)、GG(緑・緑)、HH(ホワイトゴールド・ホワイトゴールド)、LL(電球色・電球色)、MM(ミントグリーン・ミントグリーン)、PP(ピンク・ピンク)、RR(赤・赤)、UU(チェリーピンク・チェリーピンク)、VV(バイオレット・バイオレット)、WW(白・白)、YY(黄・黄)、BW(青・白)、RG(赤・緑)、RY(赤・黄)、WL(白・電球色)  
 (※1)入力電力は、AC-ACアダプタ入力容量値としています。各色、配線系統により異なります。  
 (※2)リール 0.2kg含

LED色	長さ(m)	品番	標準販売価格
バイオレット	4	PR-E340-04VV	¥ 19,800
バイオレット	8	PR-E340-08VV	¥ 26,400
バイオレット	16	PR-E340-16VV	¥ 42,900
白	2	PR-E340-02WW	¥ 15,400
白	4	PR-E340-04WW	¥ 19,800
白	8	PR-E340-08WW	¥ 26,400
白	16	PR-E340-16WW	¥ 42,900
白	32	PR-E340-32WW	¥ 75,900
黄	4	PR-E340-04YY	¥ 19,800
黄	8	PR-E340-08YY	¥ 26,400
黄	16	PR-E340-16YY	¥ 42,900

LED色	長さ(m)	品番	標準販売価格
青	4	PR-E340-04BW	¥ 19,800
青	8	PR-E340-08BW	¥ 26,400
青	16	PR-E340-16BW	¥ 42,900
赤	4	PR-E340-04RG	¥ 19,800
赤	8	PR-E340-08RG	¥ 26,400
赤	16	PR-E340-16RG	¥ 42,900
赤	4	PR-E340-04RY	¥ 19,800
赤	8	PR-E340-08RY	¥ 26,400
赤	16	PR-E340-16RY	¥ 42,900
白	4	PR-E340-04WL	¥ 19,800
白	8	PR-E340-08WL	¥ 26,400
白	16	PR-E340-16WL	¥ 42,900

※ご購入前に P664~P665 をご参照ください。下記についての記載事項を必ずお読みください。  
 ・仮設(6ヵ月以内) ・季節商品 ・設置の注意 ・仕様変更

NEW  
発売予定

# ソフトネオン (PR-E340)

## LEDソフトネオン

イルミネーション (PRシリーズ)

ソフトネオン (PR-E340) (共通部品)

組立式 PR シリーズ

屋外用

ローボルト 24V



## PR-E340



新形状 コネクタ

フルカラー 点灯

整流器 PR-E3-603D対応

### フルカラータイプ

- フルカラーLEDが個々に自動変色
- カラー:フルカラー
- LED間隔:40mmピッチ
- LED数:24球/m
- フルカラー自動変色
- 最大使用長:40m

使い方は P606 参照  
部品詳細は P607 参照

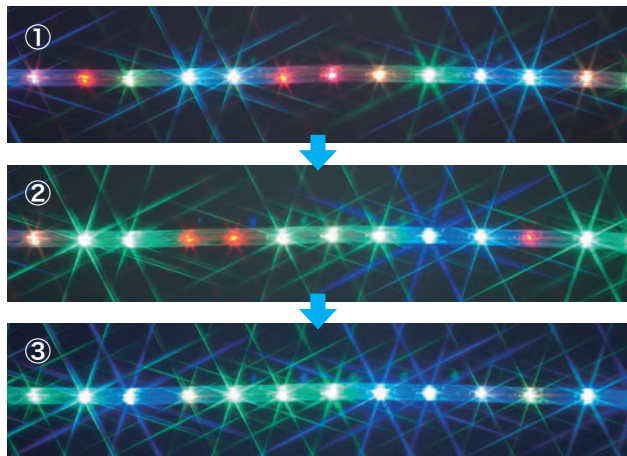

### フルカラー点灯 フルカラー LED 個々が自動変色 (同期しない)

※右記のミックスカラーの様にLED色が固定でなく、LED色が常に変化して個々が同期しないため、色の変化の過程で①の様に暖色・寒色がバランスよく出たり、③の様に寒色のみのももあります。色の変化は右記の動画サイトでご確認ください。

LED側で点灯を制御するフルカラー LEDは全点灯と同様に常時電気を供給する必要があり、制御には整流器 (PR-E3-603D) を使用します。コントローラーを使用の場合は、本来の効果が得られません。

▶ 点灯パターン動画

ホームページから    スマートフォン等から

ジェフコム 検索

↓

ホームページ内で  
品名または品番検索



株式会社松永電工 様  
会社駐車場  
山梨県甲府市

実施例

ソフトネオン  
フルカラータイプ  
(外側)

品番	長さ (m)	定格消費電力 (W)	入力電力(※1) (VA)	入力電流 (A)	質量 (kg)
PR-E340-08FL	8	11.5	12.7	0.52	1.4
PR-E340-16FL	16	21.9	23	0.99	3.2

(※1)入力電力は、AC-ACアダプタ入力容量値としています。各色、配線系統により異なります。

色	長さ (m)	品番	標準販売価格
フルカラー	8	PR-E340-08FL	¥ 28,600
	16	PR-E340-16FL	¥ 47,300

※ご購入前に P664~P665 をご参照ください。下記についての記載事項を必ずお読みください。  
・仮設(6ヵ月以内) ・季節商品 ・設置の注意 ・仕様変更



## LEDソフトネオン

組立式  
PR  
シリーズ

屋外用

ローボルト  
24V

### PR-E340



新形状  
コネクタ

交互  
点滅

コントローラー  
PR-E3-600C対応

全点灯

整流器  
PR-E3-603D対応

### ミックスカラータイプ

- 6色ミックスでカラフル
- カラー:赤・緑・青・白・ピンク・黄
- LED間隔:40mmピッチ
- LED数:24球/m
- 交互点滅・全点灯
- 最大使用長:40m

使い方は **P606** 参照  
部品詳細は **P607** 参照



ロッド径  
φ13

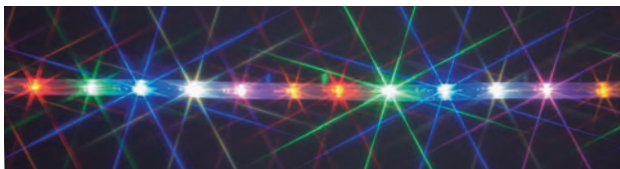

### 点灯パターン動画

ホームページから

スマートフォン等から

ジェフコム 検索

ホームページ内で  
品名または品番検索



品番	長さ(m)	定格消費電力(W)	入力電力(※1)(VA)	入力電流(A)	質量(kg)
PR-E340-08RGBWPY	8	11	12.1	0.5	1.4
PR-E340-16RGBWPY	16	20.9	22	0.95	3.2

(※1)入力電力は、AC-ACアダプタ入力容量値としています。各色、配線系統により異なります。

色	長さ(m)	品番	標準販売価格
赤 緑 青 白 ピンク 黄	8	<b>PR-E340-08RGBWPY</b>	<b>¥ 26,400</b>
	16	<b>PR-E340-16RGBWPY</b>	<b>¥ 42,900</b>



# ソフトネオン

イルミネーション(PRシリーズ)

ソフトネオン (PR-E340)

ソフトネオン (共通部品)

## LEDソフトネオン

- LEDソフトネオンは単独では光りません。下記の様に他の部品と組合せて使用します。
- (別売)AC-ACアダプタと整流器(全点灯)、もしくはコントローラー(点滅・全点灯)が必要となります。
- 変換コードの使用で新旧ソフトネオンの互換が可能です。

### ●各部名称

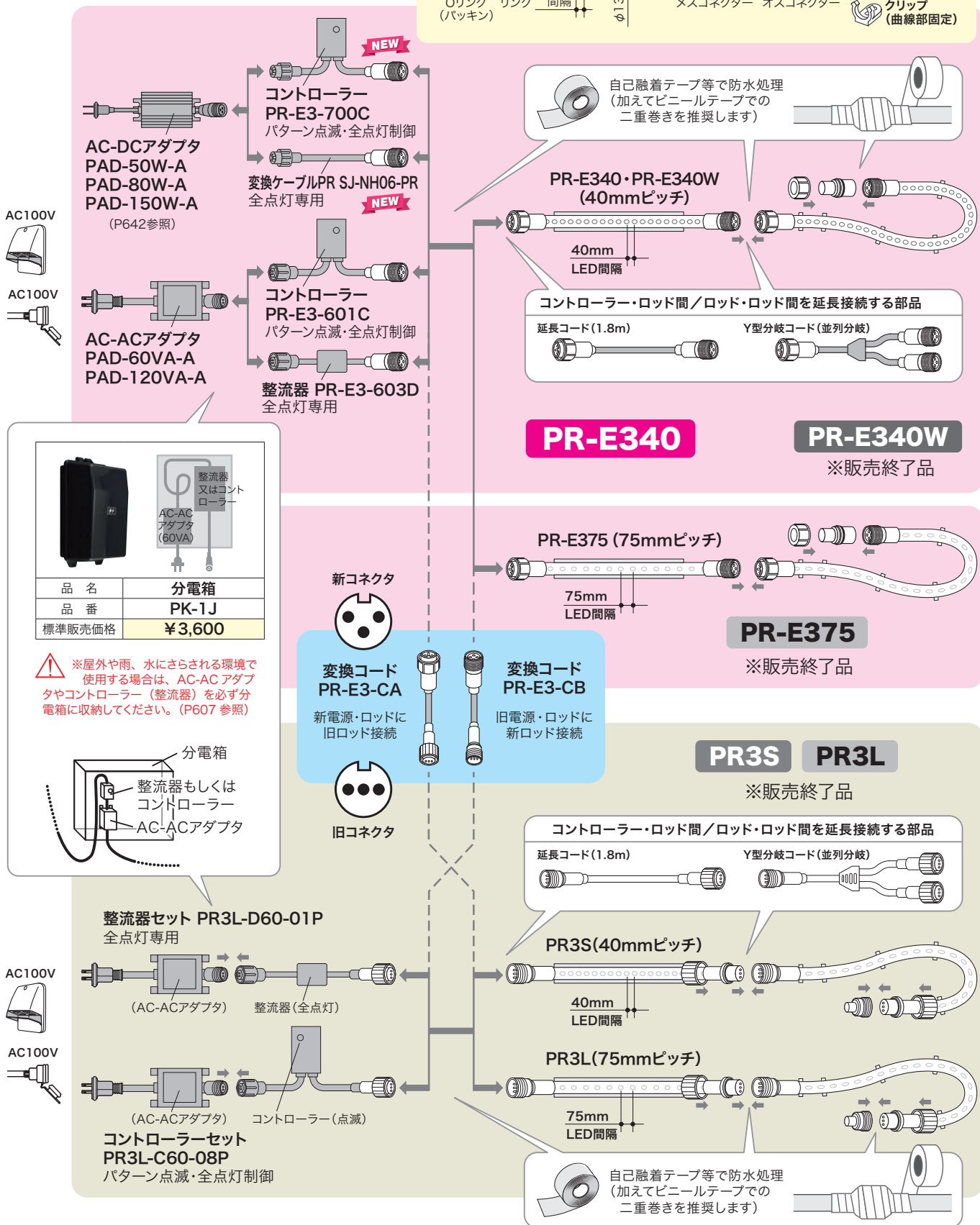
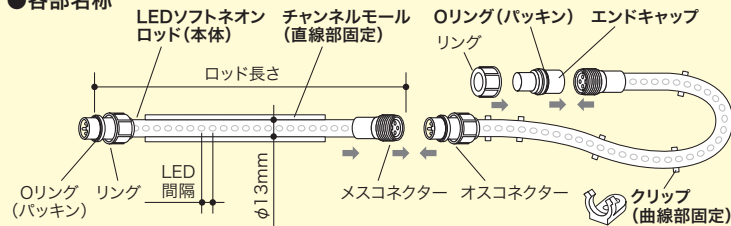

※ご購入前に P664~P665 をご参照ください。下記についての記載事項を必ずお読みください。  
・仮設(6ヵ月以内) ・季節商品 ・設置の注意 ・仕様変更

NEW  
発売予定

LEDソフトネオン

●コントローラー・アクセサリ

姿 図	特 長	品 名	品 番	標準販売価格	
	AC-AC絶縁トランス方式 定格容量: 60VA 最大2次電流: 2.5A 定格1次電圧: AC100V 定格2次電圧: AC24V アースなし2極プラグ トランス部外寸: 103×65×74mm 長さ: 1.8m 質量: 1.5kg	AC-AC アダプタ (60VA)	<b>PAD-60VA-A</b>	¥ 9,900	
	AC-AC絶縁トランス方式 定格容量: 60VA×2 最大2次電流: 2.5A×2 定格1次電圧: AC100V 定格2次電圧: AC24V アースなし2極プラグ 出力ポート: 2箇所 (1ポートあたり50m以下で使用してください) トランス部外寸: 111×134×79mm 長さ: 1.8m 質量: 2.8kg	AC-AC アダプタ (60VA×2)	<b>PAD-120VA-A</b>	¥ 16,000	
	AC-DCアダプタ対応コントローラー 点灯制御: 8種類の点滅パターン(全点灯含む) コントローラー外寸: 105×62×35mm 質量: 280g 入出力コード: 各約1.8m	コント ローラー	<b>PR-E3-700C</b>	¥ 6,000	
	AC-ACアダプタ対応コントローラー 点灯制御: 8種類減パターン 電源ON/OFF機能付(ボタン長押し) コントローラー外寸: 105×62×35mm 質量: 400g 入出力コード: 各約1.8m	コント ローラー	<b>PR-E3-601C</b>	¥ 9,900	
	点灯制御: 全点灯 整流器外寸: 105×62×35mm 質量: 300g 入出力コード: 各約1.8m	整流器	<b>PR-E3-603D</b>	¥ 4,100	
	AC-DCアダプタ用変換コード 全点灯用 長さ: 0.2m 質量: 35g	変換 ケーブルPR	<b>SJ-NH06-PR</b>	¥ 1,500	
	整流器・ロッドの出力側を2系統に並列分岐 長さ: 1.2m 質量: 250g	Y型分岐 コード	<b>PR-E3-Y12</b>	¥ 3,700	
	扇状にソフトネオンを配置する際などに使用 LEDソフトネオンロッドを5本接続可能 ねじ止め用穴2ヶ所 質量: 250g	5分岐 コード	<b>PR-E3-B05</b>	¥ 7,700	
	すだれ状にソフトネオンを配置する際に使用 LEDソフトネオンロッドを12本接続可能 質量: 850g	ソフトネオン ベース	<b>PR-E3-BV</b>	¥ 8,500	
	整流器・ロッドの 出力側の延長	長さ: 1.8m 質量: 170g	延長コード	<b>PR-E3-L18</b>	¥ 3,700
		長さ: 5m 質量: 400g	延長コード	<b>PR-E3-L50</b>	¥ 4,800
		長さ: 10m 質量: 750g	延長コード	<b>PR-E3-L100</b>	¥ 8,500
	感電防止用終端キャップ(ロッドには付属、追加用) 2個入り	エンド キャップ	<b>PR-E3-EC</b>	¥ 1,300	



**PR-E340**

**PR-E340W**

共通部品



**PR-E375**

※販売終了品

新旧ソフトネオン変換コード

コネクタ形状の異なる新旧ソフトネオン互換用変換コード

姿 図	特 長	品 名	品 番	標準販売価格
	新整流器・新ロッド (PR-E340 ~ PR-E375 ~) に 従来品ロッド (PR3L ~ PR3S ~) を接続可能 約0.2m	変換コードA	<b>PR-E3-CA</b>	¥ 2,500
	従来品コントローラー・整流器・ロッド (PR3L ~ PR3S ~) に 新ロッド (PR-E340 ~ PR-E375 ~) を接続可能 約0.2m	変換コードB	<b>PR-E3-CB</b>	¥ 2,500



**PR3S**

**PR3L**

※販売終了品

従来型コネクタ

ロッド・コントローラー・整流器・延長コード

姿 図	特 長	品 名	品 番	標準販売価格
	LEDソフトネオン固定用のU字型クリップ。木ネジ 釘止めが可能 20個入	クリップ(20個)	<b>PCK-C13</b>	¥ 1,500
	LEDソフトネオンロッドを、モールの溝に収めて直線的に配置できる。 木ネジ 釘止めが可能 長さ: 約1.8m	チャンネルモール (1.8m)	<b>PCK-CH18</b>	¥ 1,600
	AC-ACアダプタ (60VA) ×1個・コントローラー(または整流器) ×1個 収納可能 外寸: 縦260×横144×深さ132mm 内寸: 縦237×横 121×深さ89mm 質量: 0.6kg	分電箱	<b>PK-1J</b>	¥ 3,600
	AC-ACアダプタ (60VA) ×1個・コントローラー(または整流器) ×2個 収納可能 外寸: 縦301×横184×深さ134mm 内寸: 縦273×横 158×深さ99mm 質量: 0.8kg	分電箱	<b>PK-3J</b>	¥ 4,300
	AC-ACアダプタ (60VA×2個)・コントローラー(または整流器) ×2個 収納可能 外寸: 縦300×横350×深さ160mm 内寸: 縦272×横 321×深さ132mm 質量: 2kg	分電箱	<b>PK-4J</b>	¥ 8,800

- 雨、水にさらされる環境で使用する場合は必ず分電箱を設置
- コントローラーセットを収納可能

PK-1J

NEW  
発売予定

※ご購入前に P664~P665 をご参照ください。下記についての記載事項を必ずお読みください。  
・仮設(6ヵ月以内) ・季節商品 ・設置の注意 ・仕様変更



# 心に届く 光の演出



## LED ルミネーション® JEFCOM ILLUMINATION SELECTION



### ジェフコムイルミネーションの世界

人々が集う場所を美しく照らす光。  
ホテル・学校・病院など、多彩な施設の様々なニーズにお応えできる、  
安心安全なローボルトイルミネーションシリーズをご案内します。

使用イメージ写真  
当社は使用しておりません

※ご購入前に P664~P665 をご参照ください。下記についての記載事項を必ずお読みください。  
・仮設(6ヵ月以内) ・季節商品 ・設置の注意 ・仕様変更



## イルミネーションアイコンについて

<b>組立式 SJ シリーズ</b> 専用の部品を組合せて使用、組換え・追加が簡単にできる	<b>組立式 PR シリーズ</b> 専用の部品を組合せて使用、組換え・追加が簡単にできる	<b>一体型 オールインワン</b> すぐに使えるセット品	<b>屋外用</b> 屋外使用OK 防雨型	<b>室内型</b> 水濡れ注意 室内用 水濡れ注意 屋外不可	<b>ローボルト 24V</b> AC100Vを安全な24Vへ変換	<b>AC-ACアダプタ 付属</b> AC-ACアダプタ付	<b>ACアダプタ 付属</b> 電源アダプタ付	<b>整流器 付属</b> 全点灯用整流器付
--	--	----------------------------------	--------------------------	------------------------------------	--------------------------------------	-----------------------------------	-----------------------------	---------------------------

### 全点灯

LEDストリング・ジョイントモチーフなど、全LEDが連続点灯します。コントローラーの全点灯モードやAC-DC変換器で全点灯できます。

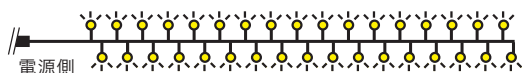

### フルカラー点灯

LEDストリング・LEDクロスネット・LEDソフトネオン(フルカラータイプ)のフルカラーLEDは、コントローラーなしで個々に自動変色します。

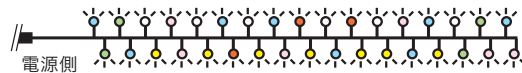

### 流れ点灯

LEDフォールスJXなど、LEDが1つずつ時間差で点灯し消灯します。光が移動している様に見えます。

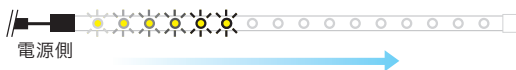

### フルカラーパターン点灯

LEDワイヤーストリング・LEDツリー(マルチパターン)LEDモチーフ(マルチパターン)など、付属の専用コントローラーで多彩な点灯パターンの切替ができます。



### 交互点滅

LEDストリングなど隣り合うLEDが交互に点滅します。コントローラーで点滅パターンを切替できます。



### ランダム点滅

LEDアイスクルカーテン・LEDクロスネット(ランダム点滅タイプ)の自己点滅型LEDは、コントローラーなしで個々に点滅します。

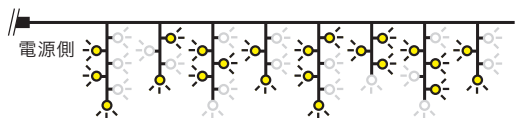

### 白・電球色パターン点灯

LEDプロジェクションライトPDS-C01-40WL、PDS-C02-40WLは専用リモコンで白色から電球色の無段階調整や自動点灯パターンの切替ができます。



### 全点滅

LEDジョイントモチーフ(全点滅タイプ)のように交互点滅の1周期2回の内、1回で点灯します。コントローラーで点滅パターンを切替できます。

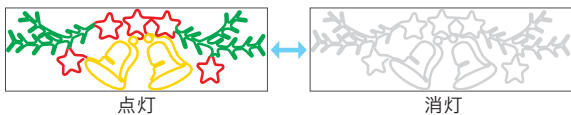

## 動画で点灯パターンが見られる!

スマホ・タブレットPC・パソコンにて、WEBで点滅パターン動画を見ることができます。

● スマホ・タブレット等の方はQRコードを読み込んで動画サイトへ



● PCの方はジェフコムのホームページ内検索バーより製品を検索して動画再生



ジェフコムの  
ホームページ内検索バーより  
Q SJ-E05 検索



LEDルミネーション 概要

イージープランニングシステム  
**Easy SJV 60**  
**Planning**  
**System**

簡単、自由に  
設計できる。

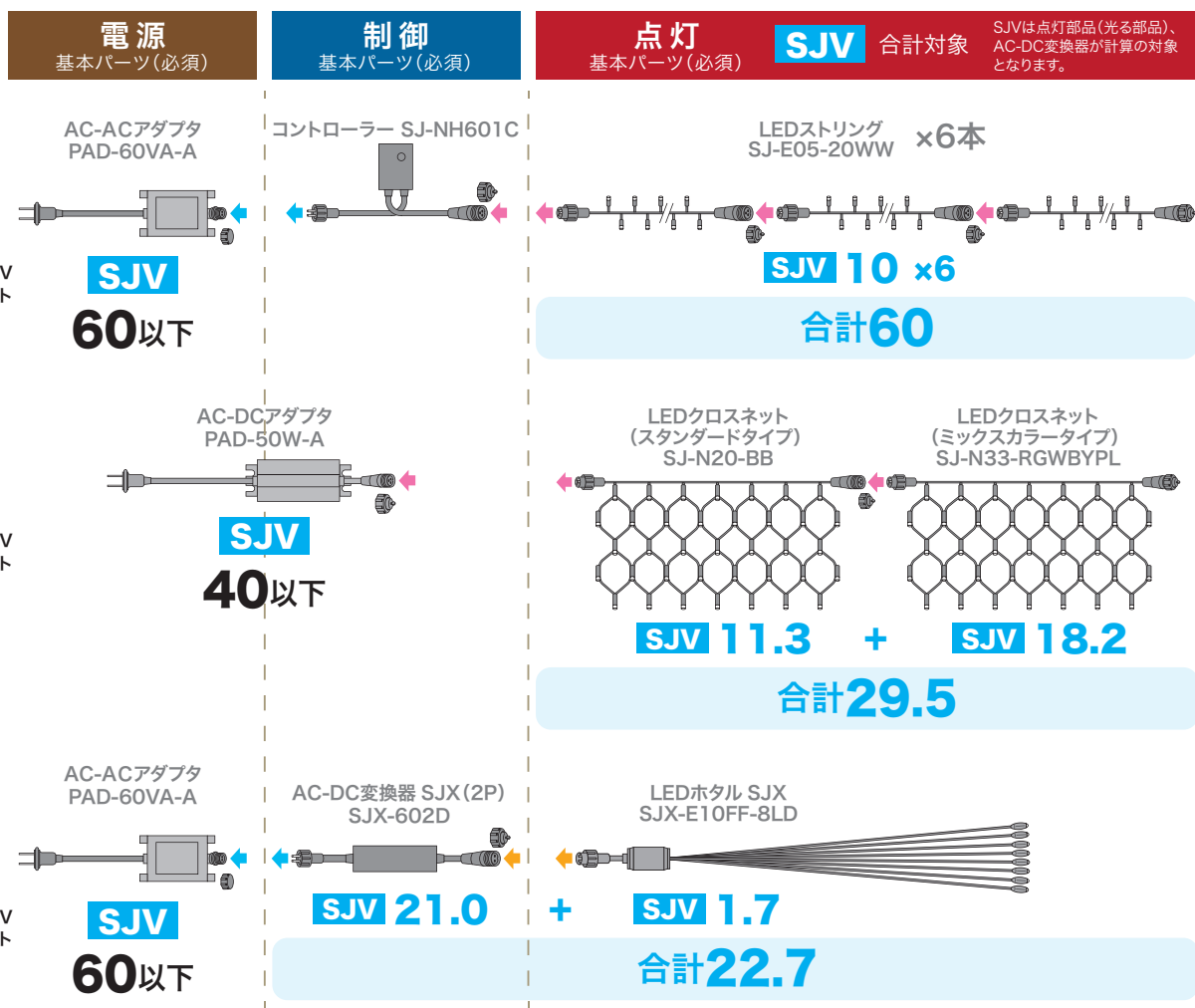

- ①基本パーツ(電源・制御・点灯)は必ず使用します。(拡張パーツは必要に応じて使用)
- ②どのようなレイアウトでも、SJV合計が電源アダプタのSJV以下であれば接続可能です。
- ③コネクタは同色矢印のみ接続可能です。



※ご購入前に P664~P665 をご参照ください。下記についての記載事項を必ずお読みください。  
 ・仮設(6ヵ月以内) ・季節商品 ・設置の注意 ・仕様変更

## LEDルミネーション 概要

スマートジョイントバリュー(SJV)で  
誰でも簡単に容量計算ができます。

スマートジョイントバリューとは、組合せ計算用に設定された数値です。  
電源や点灯パーツなど、イルミネーションの主要パーツに表記されています。

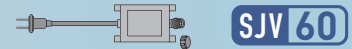
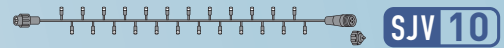

## SJV最大60まで接続可能

各パーツに設定されている「SJV」を、1回線あたりの合計値を最大「60」以内で組み合わせ可能です。「SJV」は点灯パーツ全種と一部点灯制御パーツ(AC-DC変換器)に設定されています。

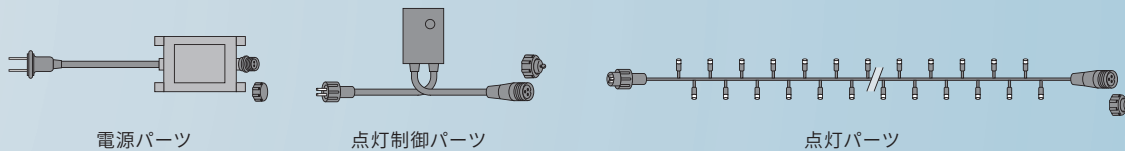

## 組み立てが簡単な接続コネクタ

組み立てはコネクタを接続するだけ、結線等の加工は必要ありません。

コネクタは数種類あり、シリーズや接続位置によってコネクタの種類が変わりますが、パーツの選定段階で種類は絞られます。

屋外設置の場合は、自己融着テープでの防水処理をしてください。(P664参照)



## 300種を超える豊富なバリエーション

電源パーツ、点灯制御パーツ、点灯パーツ、分岐・延長パーツ、300種を超える豊富なパーツから、思い描いたイメージを形にできる「組立式イルミネーション」です。

定番のLEDストリング・LEDクロスネット、季節感を演出するLEDホタルやLEDジョイントモチーフなど、多彩なイルミネーションパーツをラインナップしています。

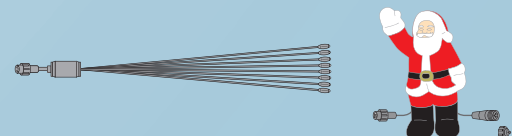
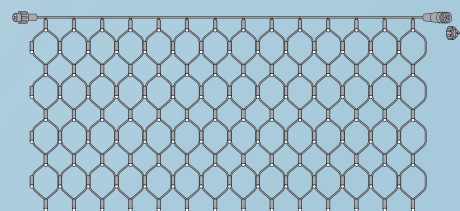
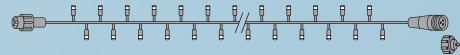

# イルミネーション (SJ-NHシリーズ)

## LEDイルミネーション (SJ-NHシリーズ) 接続関連図

← 2P ← 3P

イルミネーション (LEDイルミネーション)

ストリング

クロスネット

アイスクル  
カーテン

SJ-NH  
共通部品

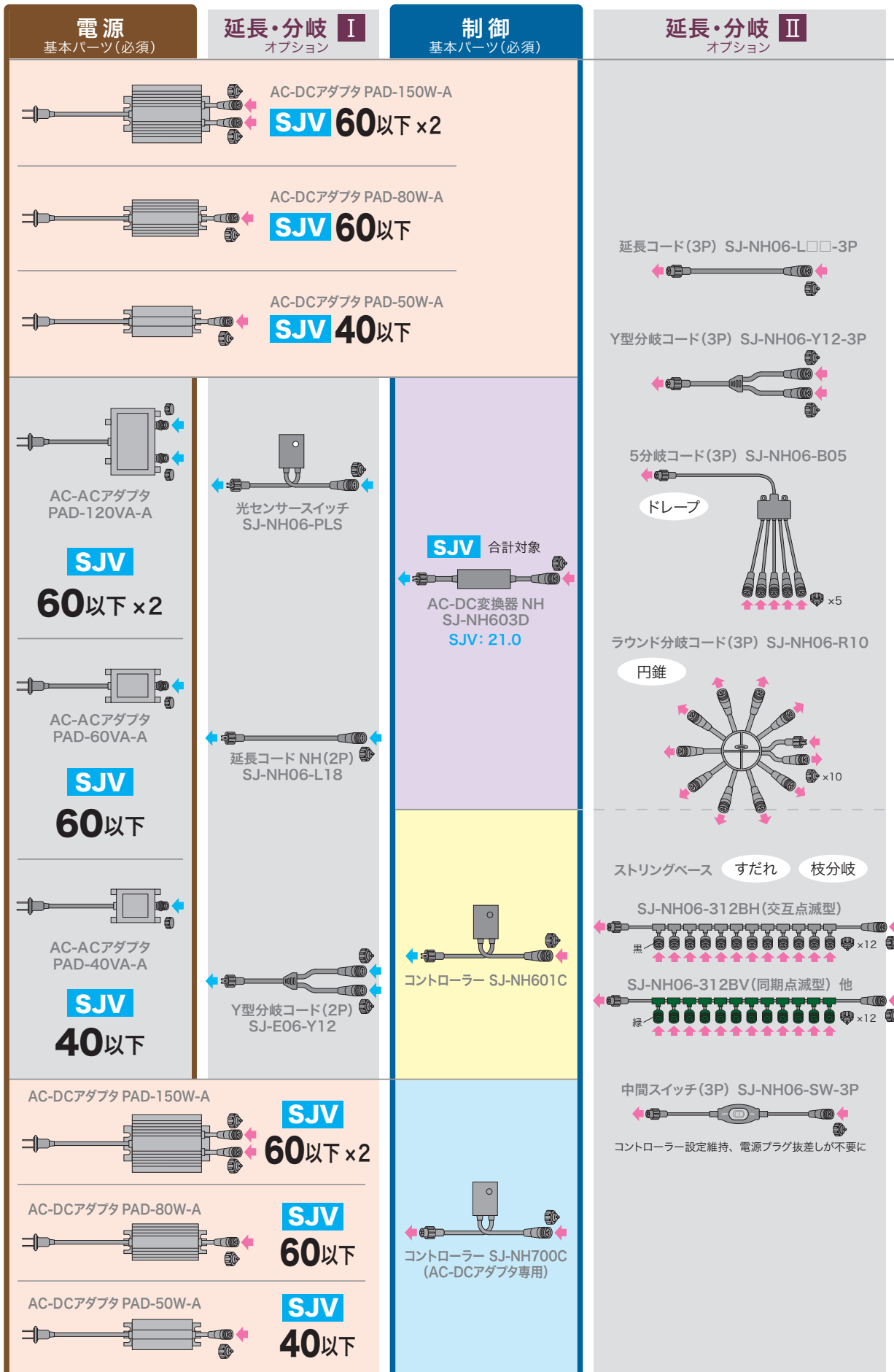

※ご購入前に P664~P665 をご参照ください。下記についての記載事項を必ずお読みください。  
・仮設(6ヵ月以内) ・季節商品 ・設置の注意 ・仕様変更

## LEDイルミネーション(SJ-NHシリーズ) 接続関連図

←2P ←3P

### 点灯 **SJV** 合計対象 基本パーツ(必須)

#### 全点灯

LEDストリング NH SJ-NH05-□□□□, SJ-NH05W-□□□□  
SJV: 1.5~7.2

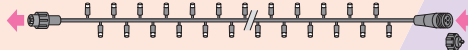

LEDクロスネット NH SJ-NH10-□□, SJ-NH20-□□  
SJV: 15.4~27.1

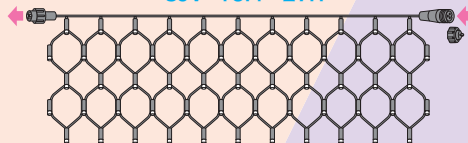

LEDアイススクリーン NH SJ-NH40-2507□□  
SJV: 4.1

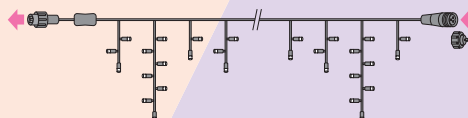

#### フルカラー点灯

LEDクロスネット NH(フルカラータイプ)  
SJ-NH10-FL, SJ-NH20-FL  
SJV: 4.4~10.1

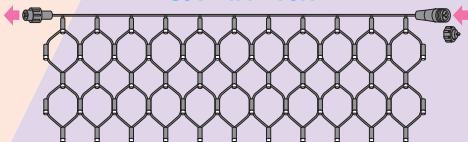

#### 交互点滅・全点灯

LEDストリング NH SJ-NH05-□□□□, SJ-NH05W-□□□□  
SJV: 1.5~7.2

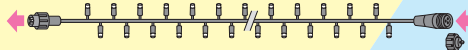

LEDクロスネット NH SJ-NH10-□□, SJ-NH20-□□  
SJV: 15.4~27.1

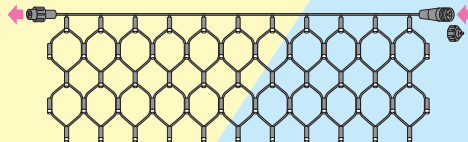

LEDアイススクリーン NH SJ-NH40-2507□□  
SJV: 4.1

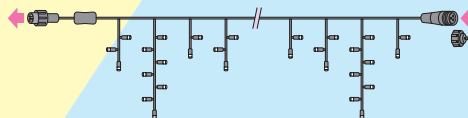

### 延長・分岐 **II** オプション

SJ-NH06-L□□-3P

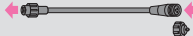

SJ-NH06-Y12-3P

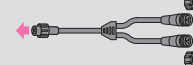

SJ-NH06-B05



SJ-NH06-312BH他



SJ-E06-312BV他



SJ-NH06-SW-3P



### 点灯 **SJV** 合計対象 基本パーツ(必須)

#### 全点灯

LEDストリング NH SJ-NH05-□□□□, SJ-NH05W-□□□□  
SJV: 1.5~7.2

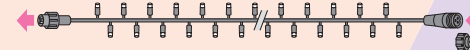

LEDクロスネット NH SJ-NH10-□□, SJ-NH20-□□  
SJV: 15.4~27.1

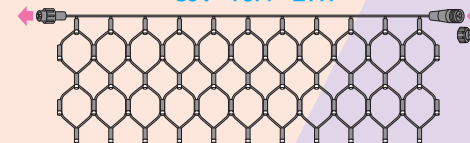

LEDアイススクリーン NH SJ-NH40-2507□□  
SJV: 4.1

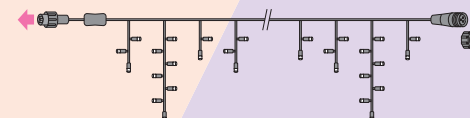

#### フルカラー点灯

LEDクロスネット NH(フルカラータイプ)  
SJ-NH10-FL, SJ-NH20-FL  
SJV: 4.4~10.1

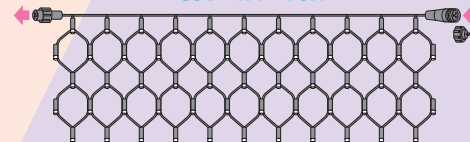

#### 交互点滅・全点灯

LEDストリング NH SJ-NH05-□□□□, SJ-NH05W-□□□□  
SJV: 1.5~7.2

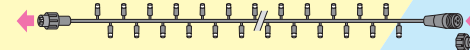

LEDクロスネット NH SJ-NH10-□□, SJ-NH20-□□  
SJV: 15.4~27.1

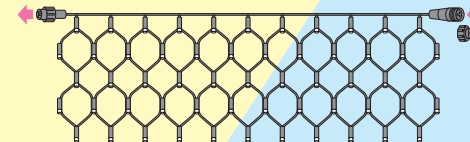

LEDアイススクリーン NH SJ-NH40-2507□□  
SJV: 4.1

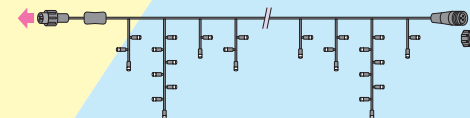



# LEDストリングNH (SJ-NHシリーズ)

## LEDストリングNH (LEDルミネーション。シリーズ)

### LEDストリングNH(ニューハイグレードタイプ)

- 長尺接続OK
- 電圧降下による明るさの減衰を抑える回路設計
- 耐候性・耐久性を強化したハイグレード仕様
- 樹脂封入密閉構造により、水・湿気に強い(当社従来品比)
- 長さ:3種類(2.5m・5m・10m)
- カラー:12種類(単色10種・2色2種)
- LED数:24個(2.5m)・48個(5m)・96個(10m)
- 交互点滅・全点灯
- 最大接続長:80m SJV合計60以下(PAD-60VA-A使用時)



コントローラーNH SJ-NH601C対応 AC-DC変換器NH SJ-NH603D対応

組立式 SJ-NH シリーズ 屋外用 ローボルト 24V 交互点滅 全点灯

SJV概要・接続関連図 P612 ~ P613 SJ-NHシリーズ共通部品 P620 ~ P621

別売 AC-ACアダプタ (P620) 別売 コントローラーNH または AC-DC変換器NH (P620) LEDストリングNH (ニューハイグレードタイプ)

▶点灯パターン動画  
ホームページから スマートフォン等から  
ジェフコム 検索  
ホームページ内で品名または品番検索



**NEW**

**従来品**  
LEDストリング  
明るさの減衰

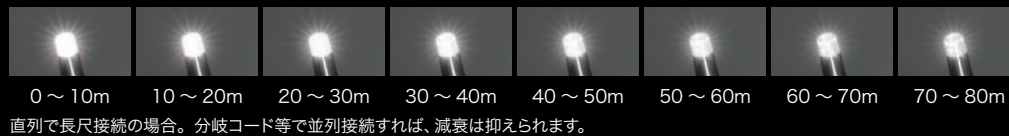

**新回路 新製品**  
LEDストリングNH  
明るさの減衰

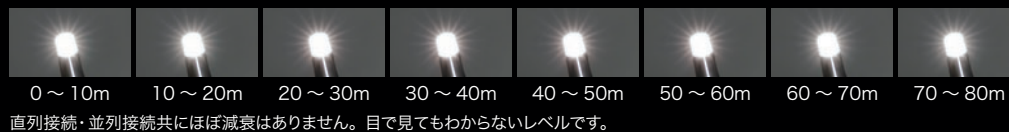

LED色	長さ(m)	品番	SJV	標準販売価格
アクアブルー	5	SJ-NH05-05AA	3.7	¥ 7,000
	10	SJ-NH05-10AA	7.2	¥ 12,800
青	2.5	SJ-NH05-25BB <b>N</b>	1.5	¥ 4,000
	5	SJ-NH05-05BB	3.7	¥ 7,000
	10	SJ-NH05-10BB	7.2	¥ 12,800
オレンジ	5	SJ-NH05-05DD	3.7	¥ 7,000
	10	SJ-NH05-10DD	7.2	¥ 12,800
緑	5	SJ-NH05-05GG	3.7	¥ 7,000
	10	SJ-NH05-10GG	7.2	¥ 12,800
電球色	2.5	SJ-NH05-25LL <b>N</b>	1.5	¥ 4,000
	5	SJ-NH05-05LL	3.7	¥ 7,000
	10	SJ-NH05-10LL	7.2	¥ 12,800
ピンク	5	SJ-NH05-05PP	3.7	¥ 7,000
	10	SJ-NH05-10PP	7.2	¥ 12,800

LED色	長さ(m)	品番	SJV	標準販売価格
赤	5	SJ-NH05-05RR	3.7	¥ 7,000
	10	SJ-NH05-10RR	7.2	¥ 12,800
シャンヴェールド	5	SJ-NH05-05SS	3.7	¥ 7,000
	10	SJ-NH05-10SS	7.2	¥ 12,800
白	2.5	SJ-NH05-25WW <b>N</b>	1.5	¥ 4,000
	5	SJ-NH05-05WW	3.7	¥ 7,000
	10	SJ-NH05-10WW	7.2	¥ 12,800
黄	5	SJ-NH05-05YY	3.7	¥ 7,000
	10	SJ-NH05-10YY	7.2	¥ 12,800
白	2.5	SJ-NH05-25WB <b>N</b>	1.5	¥ 4,000
	5	SJ-NH05-05WB	3.7	¥ 7,000
	10	SJ-NH05-10WB	7.2	¥ 12,800
白	2.5	SJ-NH05-25WL <b>N</b>	1.5	¥ 4,000
	5	SJ-NH05-05WL	3.7	¥ 7,000
	10	SJ-NH05-10WL	7.2	¥ 12,800

※2.5mのSJV値は性能向上により5m・10mよりも低くなっております。そのため2.5mのみで接続した場合は最大接続長が100mになります。

仕様	長さ(m)	質量(g)	定格消費電力(全点灯時)(W)	LED数	LED間隔
駆動方式	AC-ACアダプタ方式 (P620参照)	2.5	1.4W	24個	約10cm
定格入力電圧	AC24V	5	3.3	48個	
使用環境条件	-10~40℃、常湿 屋外仕様 IP44	10	6.6	96個	

**その他 詳細**  
「ジェフコム LED イルミネーションカタログ」またはホームページも併せてご覧ください。  
2023 Illumination Catalog vol.18  
スマートフォン等から

※ご購入前に P664~P665 をご参照ください 下記についての記載事項を必ずお読みください。  
・仮設(6ヵ月以内) ・季節商品 ・設置の注意 ・仕様変更

イルミネーション(ルミネーション)

ストリング

クロスネット

アイスクリン

SJ-NH

**NEW**  
発売予定

# LEDストリングNH(SJ-NHシリーズ)

## LEDストリングNH(ニューハイグレード・レインボータイプ)

- 長尺接続OK
- 電圧降下による明るさの減衰を抑える回路設計
- 12色ミックスでカラフル
- 耐候性・耐久性を強化したハイグレード仕様
- 樹脂封入密閉構造により、水・湿気に強い(当社従来品比)
- 長さ:2種類(2.5m・5m)
- カラー:赤・オレンジ・黄・電球色・シャンパンゴールド・ミントグリーン・緑・アクアブルー・青・バイオレット・ピンク・白
- LED数:24個(2.5m)・48個(5m)
- 交互点滅・全点灯
- 最大接続長:75m SJV合計60以下(PAD-60VA-A使用時)



コントローラー NH AC-DC変換器NH  
SJ-NH601C対応 SJ-NH#603D対応

組立式 SJ-NH シリーズ	屋外用	ローボルト 24V	交互 点滅	全点灯
----------------------	-----	--------------	----------	-----

SJV・概要・接続相関図 P612～P613	SJ-NHシリーズ共通部品 P620～P621
---------------------------	----------------------------

※白コードタイプ以外の部品はすべて黒コードです。

SJ-NH05-25NJ,SJ-NH05-05NJ(コード色:黒)



SJ-NH05W-05NJ(コード色:白)



別売 AC-AC アダプタ (P620)	別売 コントローラー NH または AC-DC 変換器 NH (P620)	LED スト リング NH (ニューハイグレード・ レインボータイプ)
-------------------------------	--	--

### ▶点灯パターン動画

ホームページから	スマートフォン等から
ジェフコム 検索	QRコード
↓	
ホームページ内で 品名または品番検索	

**NEW**

LED色											コード色	長さ(m)	品番	SJV	標準販売価格		
赤	オレンジ	黄	電球色	シャンパン ゴールド	ミント グリーン	緑	アクア ブルー	青	バイオ レット	ピンク	白	黒	2.5	SJ-NH05-25NJ	N	1.5	¥ 5,000
												黒	5	SJ-NH05-05NJ		4.0	¥ 8,600
												白	5	SJ-NH05W-05NJ		4.0	¥ 8,600

※2.5mのSJV値は性能向上により5m・10mよりも低くなっており、そのため2.5mのみで接続した場合は最大接続長が100mになります。

### 仕様

駆動方式	AC-ACアダプタ方式(P620参照)	長さ(m)	質量(g)	定格消費電力(全点灯時)(W)	LED数	LED間隔
定格入力電圧	AC24V	2.5	310	1.6W	24個	約10cm
使用環境条件	-10~40℃、常湿 屋外仕様 IP44	5	580	3.6W	48個	

### その他 詳細

「ジェフコム LED イルミネーションカタログ」またはホームページも併せてご覧ください。

スマートフォン等から

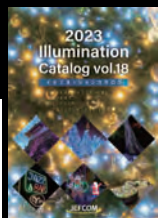

※ご購入前に P664～P665 をご参照ください。下記についての記載事項を必ずお読みください。  
・仮設(6ヵ月以内) ・季節商品 ・設置の注意 ・仕様変更

# LEDクロスネットNH (SJ-NHシリーズ)

## LEDクロスネットNH (LED照明。シリーズ)

### LEDクロスネットNH(ニューハイグレードタイプ)

- 優れた施工性、ネットタイプでかぶせるだけ
- 四角形のネット形状で面積計算・設置が簡単
- 電圧降下による明るさの減衰を抑える回路設計
- 耐候性・耐久性を強化したハイグレード仕様
- 樹脂封入密閉構造により、水・湿気に強い(当社従来品比)
- サイズ:2種類(2m×1m・2m×2m)
- カラー:単色4種・2色2種
- LED間隔:約10cm
- LED数:126個(2m×1m)  
252個(2m×2m)
- 交互点滅・全点灯
- 最大接続数:3面(2m×1m)  
2面(2m×2m)  
SJV合計60以下(PAD-60VA-A使用時)



組立式  
SJ-NH  
シリーズ

屋外用

ローボルト  
24V

交互  
点滅

全点灯

コントローラーNH  
SJ-NH601C対応

AC-DC変換器NH  
SJ-NH603D対応



SJ-NH10-□□

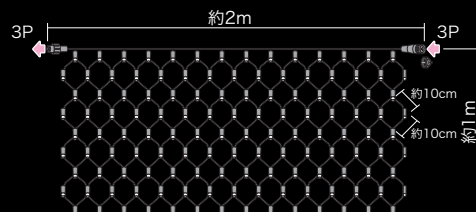

SJ-NH20-□□

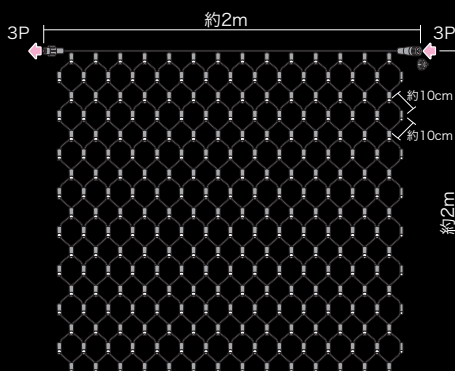

#### 仕様

駆動方式	AC-ACアダプタ方式(P620参照)
定格入力電圧	AC24V
使用環境条件	-10~40℃、常湿 屋外仕様 IP44

サイズ	質量	定格消費電力(全点灯時)	LED数	LED間隔
2m×1m	1000g	12.2W	126個	約10cm
2m×2m	2100g	21.4W	252個	

**SJV**・概要・接続相関図 **P612 ~ P613** SJ-NHシリーズ共通部品 **P620 ~ P621**

別売 AC-AC アダプタ (P620) 別売 コントローラー-NH または AC-DC 変換器 NH (P620) LEDクロス ネットNH (ニューハイグレードタイプ)

#### 点灯パターン動画

ホームページから スマートフォン等から

ジェフコム 検索

ホームページ内で品名または品番検索

#### その他 詳細

「ジェフコム LED イルミネーションカタログ」またはホームページも併せてご覧ください。



スマートフォン等から



LED色	サイズ(長さ×幅)(m)	品番	SJV	標準販売価格
青	2×1	SJ-NH10-BB	15.4	¥ 23,100
青	2×2	SJ-NH20-BB	27.1	¥ 33,000
電球色	2×1	SJ-NH10-LL	15.4	¥ 23,100
電球色	2×2	SJ-NH20-LL	27.1	¥ 33,000
シャンパンゴールド	2×1	SJ-NH10-SS	15.4	¥ 23,100
シャンパンゴールド	2×2	SJ-NH20-SS	27.1	¥ 33,000
白	2×1	SJ-NH10-WW	15.4	¥ 23,100
白	2×2	SJ-NH20-WW	27.1	¥ 33,000
白	2×1	SJ-NH10-WB	15.4	¥ 23,100
白	2×2	SJ-NH20-WB	27.1	¥ 33,000
白	2×1	SJ-NH10-WL	15.4	¥ 23,100
白	2×2	SJ-NH20-WL	27.1	¥ 33,000

※ご購入前に P664~P665 をご参照ください。下記についての記載事項を必ずお読みください。  
・仮設(6ヵ月以内) ・季節商品 ・設置の注意 ・仕様変更

イルミネーション(イルミネーション)

ストリング

クロスネット

アイスクリ

共通部品

NEW 発売予定



# LEDクロスネットNH(SJ-NHシリーズ)

## LEDクロスネットNH(ニューハイグレード・ミックスカラータイプ)

- 優れた施工性、ネットタイプでかぶせるだけ
- 四角形のネット形状で面積計算・設置が簡単
- 電圧降下による明るさの減衰を抑える回路設計
- 耐候性・耐久性を強化したハイグレード仕様
- 樹脂封入密閉構造により、水・湿気に強い(当社従来品比)
- 7色ミックスでカラフル
- サイズ:2種類(2m×1m・2m×2m)
- カラー:赤・緑・白・青・黄・ピンク・電球色
- LED間隔:約10cm
- LED数:126個(2m×1m)・252個(2m×2m)
- 交互点滅・全点灯
- 最大接続数:6面(2m×1m)・3面(2m×2m)  
SJV合計60以下(PAD-60VA-A使用時)

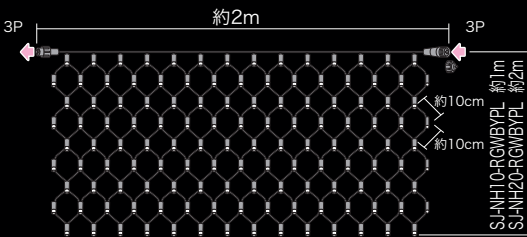

### 仕様

駆動方式	AC-ACアダプタ方式 (P620参照)
定格入力電圧	AC24V
使用環境条件	-10~40℃、常湿 屋外仕様 IP44

組立式 SJ-NH シリーズ

屋外用

ローボルト 24V

交互点滅

全点灯

コントローラーNH SJ-NH601C対応 AC-DC変換器NH SJ-NH603D対応

SJV 概要・接続相関図 P612 ~ P613

SJ-NH シリーズ共通部品 P620 ~ P621

別売 AC-AC アダプタ (P620)

別売 コントローラーNH または AC-DC 変換器 NH (P620)

LED クロス ネット NH (ミックスカラータイプ)

### 点滅パターン動画

ホームページから スマートフォン等から

ジェフコム 検索

QRコード

ホームページ内で品名または品番検索

サイズ	質量	定格消費電力 (全点灯時)	LED数	LED間隔
2m×1m	1000g	8.1W	126個	約10cm
2m×2m	2100g	14.9W	252個	

LED色	サイズ(長さ×幅) (m)	品番	SJV	標準販売価格
赤 緑 白 青 黄 ピンク 電球色	2.0×1.0	SJ-NH10-RGWBYP	9.9	¥ 25,500
	2.0×2.0	SJ-NH20-RGWBYP	18.2	¥ 35,700

## LEDクロスネットNH(ニューハイグレード・フルカラータイプ)

- 優れた施工性、ネットタイプでかぶせるだけ
- 四角形のネット形状で面積計算・設置が簡単
- 電圧降下による明るさの減衰を抑える回路設計
- 耐候性・耐久性を強化したハイグレード仕様
- 樹脂封入密閉構造により、水・湿気に強い(当社従来品比)
- フルカラーLEDが個々に自動変色
- サイズ:2種類(2m×1m・2m×2m)
- カラー:フルカラー
- LED間隔:約10cm
- LED数:126個(2m×1m)・252個(2m×2m)
- フルカラー自動変色
- 最大接続数:13面(2m×1m)・5面(2m×2m)  
SJV合計60以下(PAD-60VA-A使用時)

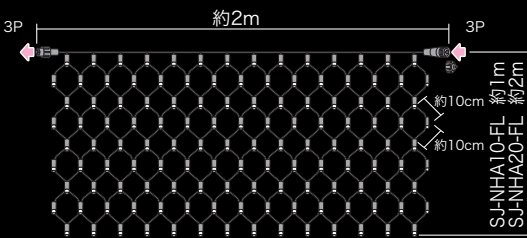
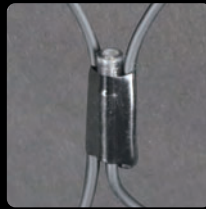

### 仕様

駆動方式	AC-ACアダプタ方式 (P620参照)
定格入力電圧	AC24V
使用環境条件	-10~40℃、常湿 屋外仕様 IP44

組立式 SJ-NH シリーズ

屋外用

ローボルト 24V

フルカラー点灯

フルカラー点灯  
フルカラー LED 個々が自動変色 (同期しない)

AC-DC変換器NH SJ-NH603D対応

SJV 概要・接続相関図 P612 ~ P613

SJ-NH シリーズ共通部品 P620 ~ P621

別売 AC-AC アダプタ (P620)

別売 AC-DC 変換器 NH (P620)

LED クロス ネット NH (フルカラータイプ)

### 点灯パターン動画

ホームページから スマートフォン等から

ジェフコム 検索

QRコード

ホームページ内で品名または品番検索

サイズ	質量	定格消費電力 (全点灯時)	LED数	LED間隔
2m×1m	1000g	3.7W	126個	約10cm
2m×2m	2100g	8.6W	252個	

LED色	サイズ(長さ×幅) (m)	品番	SJV	標準販売価格
フルカラー	2.0×1.0	SJ-NHA10-FL	4.4	¥ 27,800
	2.0×2.0	SJ-NHA20-FL	10.1	¥ 38,900

※ご購入前に P664~P665 をご参照ください。下記についての記載事項を必ずお読みください。  
・仮設(6ヵ月以内) ・季節商品 ・設置の注意 ・仕様変更

# LEDアイスクルカーテン(SJ-NHシリーズ)

## LEDアイスクルカーテンNH (LEDルミネーション。シリーズ)

### LEDアイスクルカーテンNH(ニューハイグレードタイプ)



使用イメージ写真  
(写真素材に当社品を合成)

コントローラーNH AC-DC変換器NH  
SJ-NH601C対応 SJ-NH603D対応

組立式 SJ-NHシリーズ 屋外用 ローボルト 24V 交互点滅 全点灯

SJV 概要・接続関連図 P612 ~ P613 SJ-NHシリーズ共通部品 P620 ~ P621

別売 AC-ACアダプタ (P620) 別売 コントローラーNH または AC-DC変換器NH (P620) LEDアイスクルカーテンNH

点滅パターン動画  
ホームページから スマートフォン等から  
ジェフコム 検索  
Q SJ-NH40 検索

その他 詳細  
「ジェフコム LEDイルミネーションカタログ」またはホームページも併せてご覧ください。  
2023 Illumination Catalog vol.18  
スマートフォン等から

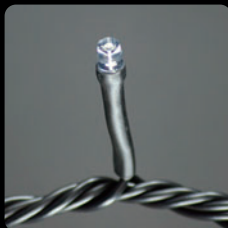

- 電圧降下による明るさの減衰を抑える回路設計
- つららイメージのイルミネーション
- サイズ:2.5m×0.7m
- カラー:5種(単色3種・2色2種)
- LED間隔:約10cm
- LED数:60個
- ランダム点滅
- 最大接続数:14組 SJV合計60以下(PAD-60VA-A使用時)

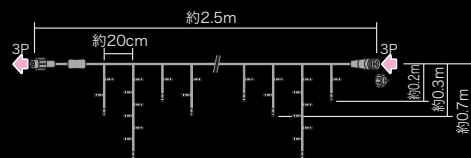

#### 仕様

駆動方式	AC-ACアダプタ方式(P620参照)
定格入力電圧(V)	AC24
使用環境条件	-10~40℃、常湿 屋外仕様 IP44

長さ(m)	質量(g)	定格消費電力(全点灯時)(W)	LED数	LED間隔
2.5×0.7	780	3.7	60個	約10cm

LED色	サイズ(m)	品番	SJV	標準販売価格
電球色 電球色	2.5×0.7	SJ-NH40-2507LL	4.1	¥ 14,800
シャンパンゴールド シャンパンゴールド	2.5×0.7	SJ-NH40-2507SS	4.1	¥ 14,800
白 白	2.5×0.7	SJ-NH40-2507WW	4.1	¥ 14,800
白 青	2.5×0.7	SJ-NH40-2507WB	4.1	¥ 14,800
白 電球色	2.5×0.7	SJ-NH40-2507WL	4.1	¥ 14,800

※ご購入前に P664~P665 をご参照ください 下記についての記載事項を必ずお読みください。  
・仮設(6ヵ月以内) ・季節商品 ・設置の注意 ・仕様変更

イルミネーション(ルミネーション)

ストリング

クロスネット

アイスクルカーテン

SJ-NH 共通部品

NEW 発売予定





# 共通部品 (SJ-NHシリーズ)

イルミネーション(イルミネーション)

## LEDルミネーション® (SJ-NHシリーズ・SJXシリーズ) 共通部品一覧

### 組合せ自在な連結型イルミネーション

- 簡単に組立・取外しが可能
- レイアウト・設計変更にも対応: 部品の追加・差し替えも容易

**NEW**



電源パーツと制御パーツの間を延長・分岐

制御パーツから先の配線を延長・分岐

### 電源パーツ

姿図	品名	仕様	品番	SJV	標準販売価格
	AC-AC アダプタ (60VA×2)	AC-AC絶縁トランス方式 定格容量: 60VA×2 出力ポート: 2箇所(1ポートあたり SJV60以下で使用してください) 最大2次電流: 2.5A×2 定格1次電圧: AC100V 定格2次電圧: AC24V アースなし2極プラグ トランス部外寸: 111×134×79mm 長さ: 1.8m 質量: 2.8kg	AC100V AC-ACアダプタ 絶縁トランス	PAD-120VA-A	60 以下 ×2 ¥ 16,000
	AC-AC アダプタ (60VA)	AC-AC絶縁トランス方式 定格容量: 60VA 最大2次電流: 2.5A 定格1次電圧: AC100V 定格2次電圧: AC24V アースなし2極プラグ トランス部外寸: 103×65×74mm 長さ: 1.8m 質量: 1.5kg	「屋外での安全運用と電源雑音対策」の為にAC100Vを絶縁トランスでAC24Vに変換、より安全な製品です。	PAD-60VA-A	60 以下 ¥ 9,900
	AC-DC アダプタ (150W)	電源とAC-DC変換器を内蔵 定格電力: 150W 出力ポート: 2箇所(1ポートあたり SJV60以下) 入力: AC100V 50/60Hz 2A 出力: DC24V/3.125A アースなし2極プラグ ケースサイズ: 119×153×52mm 電源ケーブル長: 1.8m 出力ケーブル長: 25cm 質量: 1.5kg		PAD-150W-A	60 以下 ×2 ¥ 27,000
	AC-DC アダプタ (80W)	電源とAC-DC変換器を内蔵 定格電力: 80W 入力: AC100V 50/60Hz 2A 出力: DC24V 3.33A アースなし2極プラグ ケースサイズ: 63×137×37mm 電源ケーブル長: 1.8m 出力ケーブル長: 23cm 質量: 0.7kg		PAD-80W-A	60 以下 ¥ 12,000
	AC-DC アダプタ (50W)	電源とAC-DC変換器を内蔵 定格電力: 50W 入力: AC100V 50/60Hz 2A 出力: DC24V 2.08A アースなし2極プラグ ケースサイズ: 50×127×34mm 電源ケーブル長: 1.8m 出力ケーブル長: 23cm 質量: 0.5kg		PAD-50W-A	40 以下 ¥ 8,000

ストリング

クロスネット

アイススケル

SJ-NH  
共通部品

### 分岐・延長パーツ I (オプション)

姿図	品名	仕様	品番	標準販売価格
	Y型分岐コードNH(2P)	2系統に並列分岐接続 長さ: 1.2m 質量: 0.2kg	SJ-NH06-Y12	¥ 3,000
	延長コードNH(2P)	1.8m延長接続 長さ: 1.8m 質量: 0.2kg	SJ-NH06-L18	¥ 2,400

### 制御パーツ

※使用環境条件: 屋外仕様 (IP44適合品) -10~40℃ 常湿 使用環境温度が-10℃以下の場合、点灯制御が正常に動かない場合があります

姿図	品名	仕様	品番	SJV	標準販売価格
	AC-DC変換器NH(3P)	全点灯のみ 無負荷消費電力: 約20W 最大負荷容量: 60VA 変換器外寸: 53×130×38mm 出力・入力ケーブル長: 各1.8m 質量: 0.5kg 21.0(SJV21.0消費します)	SJ-NH603D	21.0	¥ 9,900
	コントローラーNH	点灯制御: 8種類の点滅パターン(全点灯含む) ON/OFF機能: ボタン長押し 周波数: 50/60Hz 無負荷消費電力: 2W 無負荷入力電流: 35mA 最大負荷容量: 60VA コントローラー外寸: 105×62×35mm 出力・入力ケーブル長: 各1.8m 質量: 0.4kg	SJ-NH601C	—	¥ 5,900
	コントローラーNH (AC-DCアダプタ専用)	点灯制御: 8種類の点滅パターン(全点灯含む) ON/OFF機能: ボタン長押し 周波数: 50/60Hz 無負荷消費電力: 2W 無負荷入力電流: 35mA 最大負荷容量: 60VA コントローラー外寸: 105×62×35mm 出力・入力ケーブル長: 各1.8m 質量: 0.4kg	SJ-NH700C	<b>N</b>	¥ 6,000
	中間スイッチNH(3P)	AC-DC変換器NH・コントローラーNHの出力側(3P)の任意箇所のON/OFFが可能 スイッチ部外寸: 75×35×25mm 長さ: 35cm 質量: 0.08kg	SJ-NH06-SW-3P	—	¥ 5,100
	光センサースイッチ(2P)	周囲の明るさでON-OFF可能 センサー部外寸: 45×73×35mm 出力・入力ケーブル長: 各1.0m 質量: 0.22kg	SJ-NH06-PLS	—	¥ 6,500

※ご購入前に P664~P665 をご参照ください 下記についての記載事項を必ずお読みください。  
・仮設(6ヵ月以内) ・季節商品 ・設置の注意 ・仕様変更

**NEW**  
発売予定

LEDルミネーション® (SJ-NHシリーズ・SJXシリーズ) 共通部品一覧

分岐・延長パーツ II (オプション)

姿 図	品 名	仕 様	品 番	標準販売価格
	Y型分岐コードNH (3P)	2系統に並列分岐接続 長さ:1.2m 質量:0.2kg	<b>SJ-NH06-Y12-3P</b>	¥ 3,700
	延長コードNH(3P)	延長接続 長さ:1.8m 質量:0.2kg	<b>SJ-NH06-L18-3P</b>	¥ 2,900
		延長接続 長さ:5m 質量:0.4kg	<b>SJ-NH06-L50-3P</b>	¥ 5,800
		延長接続 長さ:10m 質量:0.7kg	<b>SJ-NH06-L100-3P</b>	¥ 10,300
		延長接続 長さ:20m 質量:1.6kg	<b>SJ-NH06-L200-3P</b>	¥ 21,200
	ストリングベースNH (交互点滅型)	コントローラーNH(SJ-NH601C)との併用で交互点滅可能 LEDストリングNHを12本接続可能 長さ:約3.15m 質量:0.8kg	<b>SJ-NH06-BH312</b>	¥ 10,300
	ストリングベースNH (同期点滅型)	コントローラーNH(SJ-NH601C)との併用で同期点滅可能 LEDストリングNHを12本接続可能 長さ:約3.15m 質量:0.8kg A:75cm B:15cm	<b>SJ-NH06-BV312</b>	¥ 10,300
		コントローラーNH(SJ-NH601C)との併用で同期点滅可能 LEDストリングNHを5本接続可能 長さ:約5m 質量:0.63kg A:50cm B:1m	<b>SJ-NH06-BV505</b>	¥ 7,700
		コントローラーNH(SJ-NH601C)との併用で同期点滅可能 LEDストリングNHを10本接続可能 長さ:約5m 質量:0.84kg A:25cm B:50cm	<b>SJ-NH06-BV510</b>	¥ 11,000
		コントローラーNH(SJ-NH601C)との併用で同期点滅可能 LEDストリングNHを20本接続可能 長さ:約5m 質量:1.4kg A:12.5cm B:25cm	<b>SJ-NH06-BV520</b> <span style="border: 1px solid red; padding: 2px;">N</span>	¥ 24,000
			5分岐コードNH (3P・同期点滅型)	扇状にLEDストリングNHを配置する際などに使用 ねじ止め用穴2ヶ所 質量:0.24kg
	ラウンド分岐コードNH (同期点滅型)	コントローラーNH(SJ-NH601C)との併用で同期点滅可能 LEDストリングNHを10本接続可能 約φ46cm×高さ約6cm(φ10cm×高さ約24cm) 分岐コード長さ:18cm 質量:0.4kg	<b>SJ-NH06-R10</b> <span style="border: 1px solid red; padding: 2px;">N</span>	¥ 8,000
	エンドキャップ(6個入)	未接続コネクタ(3P)の感電防止用 (各製品には付属、紛失等の予備として使用) (注)2Pコネクタに使用不可 サイズ:φ22×25mm 質量:4g(1個)	<b>SJ-E06-EC</b>	¥ 660

**SJ-NH シリーズ共用部品 (P620 ~ P621) について**  
電圧降下による LED の明るさ減衰に対応、SJ シリーズとコネクタは共通ですが、混在させると電圧降下に対応できなくなります。

※ご購入前に P664~P665 をご参照ください 下記についての記載事項を必ずお読みください。  
・仮設(6ヵ月以内) ・季節商品 ・設置の注意 ・仕様変更

# ルミネーション® (SJシリーズ)

## LEDルミネーション(SJシリーズ) 接続関連図

← 2P ← 2P ← 3P ← × 接続不可

イルミネーション(ルミネーション)



AC100V  
コンセント



AC100V  
コンセント



AC100V  
コンセント

セット品

ストリング

クロスネット

アイスクール

モチーフ

テープライト

プロジェク  
ションライト

SJ  
共通部品



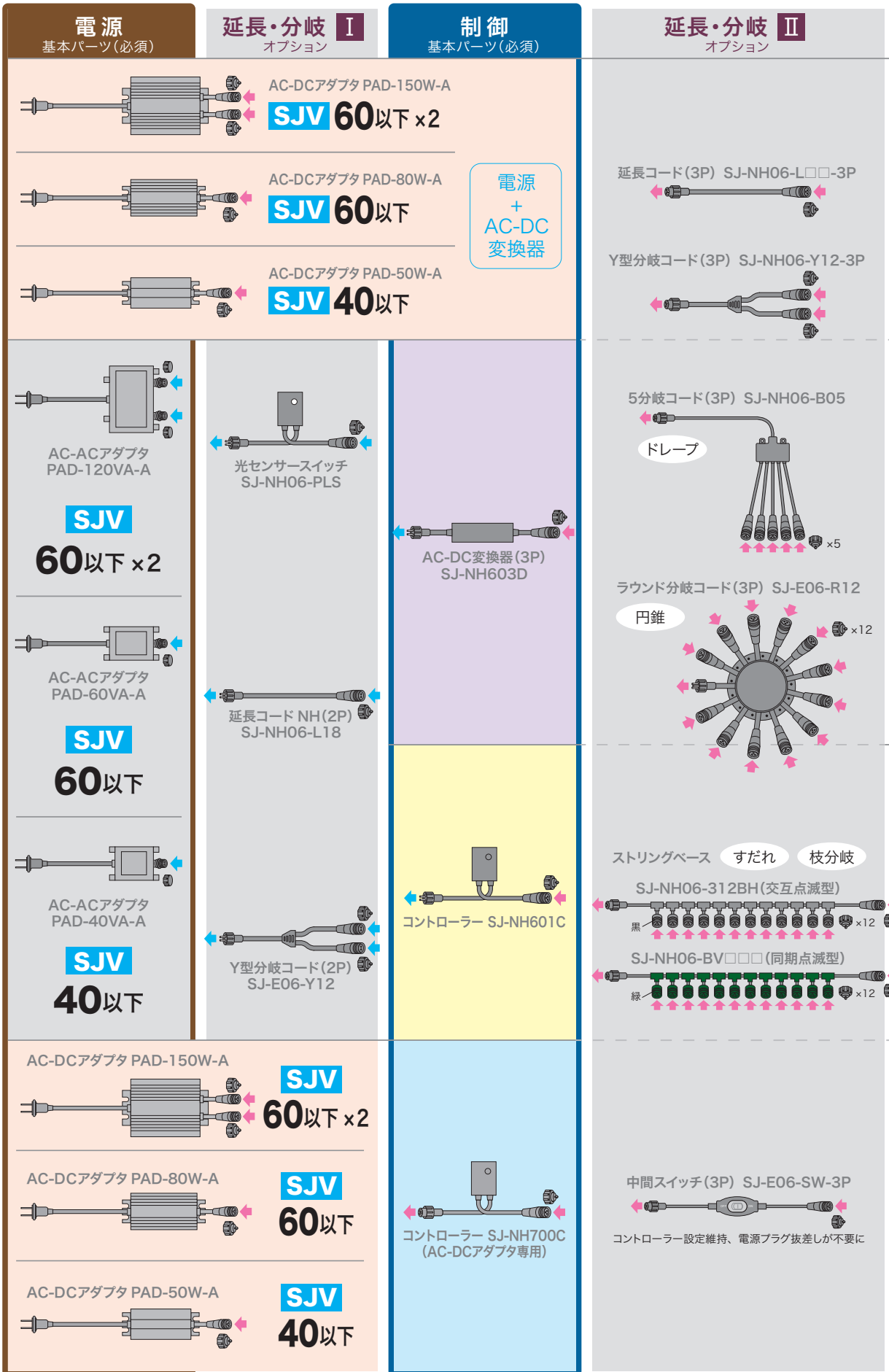





NEW  
発売予定

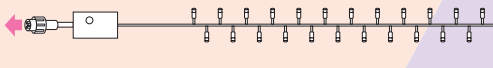

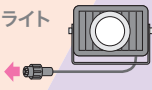
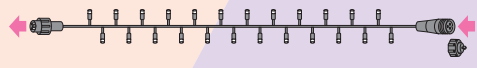
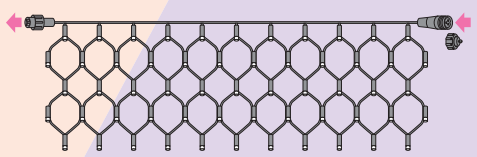
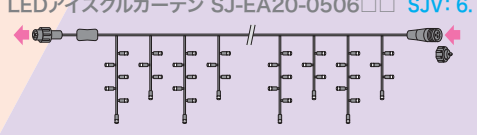
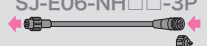
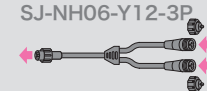
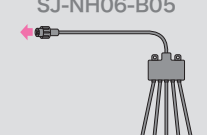
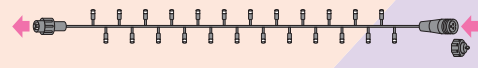
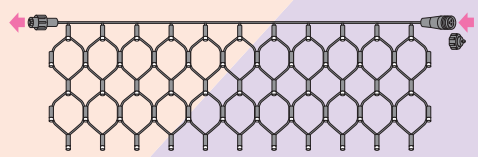
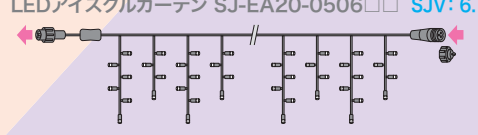
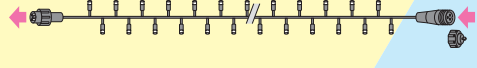
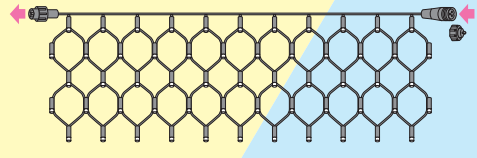
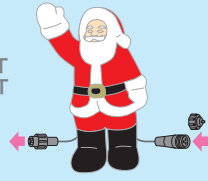
※ご購入前に P664~P665 をご参照ください 下記についての記載事項を必ずお読みください。  
・仮設(6ヵ月以内) ・季節商品 ・設置の注意 ・仕様変更

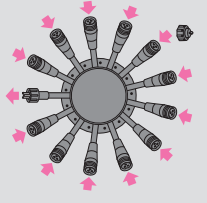
LEDルミネーション(SJシリーズ) 接続関連図

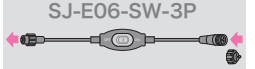
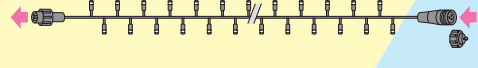
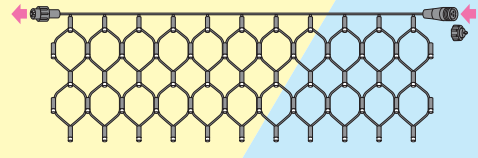
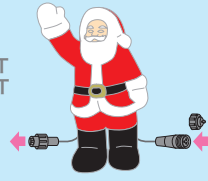
← 2P ← 2P ← 3P ← 接続不可

<p>点灯 基本パーツ(必須)</p> <p><b>SJV</b> 合計対象</p>	<p>延長・分岐 II オプション</p>	<p>点灯 基本パーツ(必須)</p> <p><b>SJV</b> 合計対象</p>
<p>マルチパターン点灯</p> <p>LEDワイヤースtring SJ-W05 SJV: 18.1~22.8</p> 		
<p>フルカラー点灯</p> <p>LEDプロジェクションライト SJ-PDS-10FL SJV: 8.9</p> 		
<p>フルカラー点灯・ランダム点滅</p> <p>LEDストリング(フルカラータイプ・フラッシュタイプ) SJ-EA05 SJV: 1.25~5.0</p>  <p>LEDクロスネット(ランダム点滅タイプ・フルカラータイプ) SJ-NA33 SJV: 16.8~22.1</p>  <p>LEDアイスクールカーテン SJ-EA20-0506□□ SJV: 6.1</p> 	<p>SJ-E06-NH□□-3P</p>  <p>SJ-NH06-Y12-3P</p>  <p>SJ-NH06-B05</p> 	<p>フルカラー点灯・ランダム点滅</p> <p>LEDストリング(フルカラータイプ・フラッシュタイプ) SJ-EA05 SJV: 1.25~5.0</p>  <p>LEDクロスネット(ランダム点滅タイプ・フルカラータイプ) SJ-NA33 SJV: 16.8~22.1</p>  <p>LEDアイスクールカーテン SJ-EA20-0506□□ SJV: 6.1</p> 
<p>交互点滅・全点灯</p> <p>LEDストリング各種 SJ-E05-□□□□ SJV: 1.25~15</p>  <p>LEDクロスネット(スタンダード・ハイグレード・ミックスカラー) SJ-N10, N20, N10HG, N20HG, N33 SJV: 5.7~18.2</p>  <p>LEDジョイントモチーフ各種 SJ-A□□-JT, SJ-B□□-JT SJ-C□□-JT, SJ-D□□-JT SJ-F□□-JT SJV: 1.4~36.4</p>  <p>LEDテープライト SJ-T01-□□□□ SJV: 21.5~42.2</p> 	<p>SJ-E06-R12</p>  <p>SJ-NH06-312BH</p>  <p>SJ-NH06-BV□□□□</p>  <p>SJ-E06-SW-3P</p> 	<p>交互点滅・全点灯</p> <p>LEDストリング各種 SJ-E05-□□□□ SJV: 1.25~15</p>  <p>LEDクロスネット(スタンダード・ハイグレード・ミックスカラー) SJ-N10, N20, N10HG, N20HG, N33 SJV: 5.7~18.2</p>  <p>LEDジョイントモチーフ各種 SJ-A□□-JT, SJ-B□□-JT SJ-C□□-JT, SJ-D□□-JT SJ-F□□-JT SJV: 1.4~36.4</p>  <p>LEDテープライト SJ-T01-□□□□ SJV: 21.5~42.2</p> 

イルミネーション(ルミネーション)

セット品

ストリング

クロスネット

アイスクールカーテン

モチーフ

テープライト

プロジェクションライト

SJ共通部品

NEW 発売予定

※ご購入前に P664~P665 をご参照ください。下記についての記載事項を必ずお読みください。  
・仮設(6ヵ月以内) ・季節商品 ・設置の注意 ・仕様変更



# LEDストリングライトセット (SJシリーズ)

## セット品

### LEDストリングライトセット

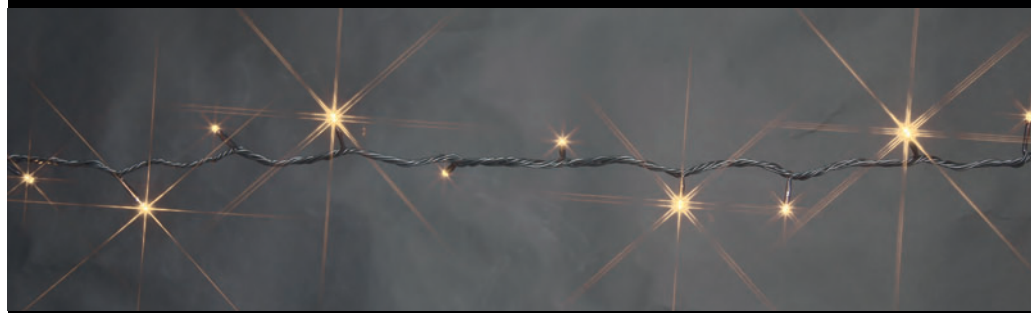

室内用

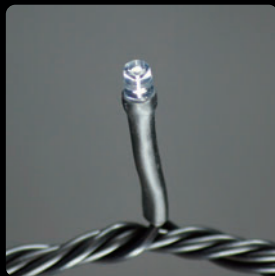

### 簡単イルミネーションセット(室内用)

- 室内用
- すぐに設置できるオールインワンセット
- 継ぎ足し延長可能(LEDストリング SJ-E05-□□ P628参照)
- 長さ: 10m
- カラー: 5種類(単色3種・2色2種)
- LED数: 96個
- 全点灯
- 最大接続長: 70m

SJV合計36以下(付属ACアダプター使用時)

全点灯

AC  
アダプタ  
付属

【セット内容】  
LEDストリング SJ-E05-10□□(10m) ×1  
ACアダプタ ×1



ツリーなどの設置場所の大きさより、追加でLEDストリングを接続すれば、ボリュームアップできます。(φ1.2m×H2.1mのツリーの場合、20m追加で右写真のようなボリュームになります。)

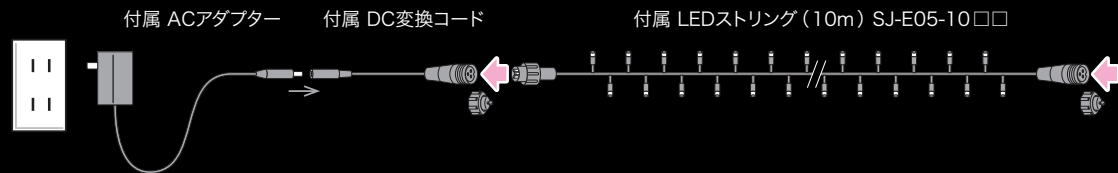

別売  
LEDストリング  
60mまで  
追加接続可能

#### 仕様

定格消費電力	36W
定格入力電流	1.0A
定格入力電圧	AC100V
二次定格出力	DC24V-1.5A
駆動方式	AC-DCアダプタ方式
周波数	50/60Hz
発光制御	全点灯のみ
使用環境条件	屋内仕様 -10~40℃ 常湿 室内用です。雨、水濡れに注意してください。

長さ	質量	定格消費電力(全点灯時)	LED数	LED間隔
10m	500g	6.8W	96個	約10cm

#### ■ クリスマスツリー(円錐形樹木) 必要なストリングの長さ(目安)

ツリー高さ	ツリー直径	巻き間隔	巻き回数	長さ合計	LED数	追加に必要なLEDストリング長さ	追加分標準販売価格合計
1.5m	0.8m	10cm	14回	20m	192	10m	¥ 9,300
		15cm	9回	15m	144	5m	¥ 5,000
		20cm	7回	10m	96	0m	¥ 0
1.8m	1.0m	10cm	17回	30m	288	20m	¥ 18,600
		15cm	11回	20m	192	10m	¥ 9,300
		20cm	8回	15m	144	5m	¥ 5,000
2.1m	1.2m	10cm	20回	40m	384	30m	¥ 27,900
		15cm	13回	30m	288	20m	¥ 18,600
		20cm	10回	20m	192	10m	¥ 9,300
2.4m	1.4m	10cm	23回	55m	528	45m	¥ 42,200
		15cm	15回	40m	384	30m	¥ 27,900
		20cm	11回	30m	288	20m	¥ 18,600

LED色	長さ	品番	SJV	標準販売価格
青	10m	STM-ASET-10BB	5.0	¥ 18,000
電球色	10m	STM-ASET-10LL	5.0	¥ 18,000
白	10m	STM-ASET-10WB	5.0	¥ 18,000
白	10m	STM-ASET-10WP	5.0	¥ 18,000
白	10m	STM-ASET-10WW	5.0	¥ 18,000

※ご購入前に P664~P665 をご参照ください。下記についての記載事項を必ずお読みください。  
・仮設(6ヵ月以内) ・季節商品 ・設置の注意 ・仕様変更

イルミネーション(イルミネーション)

セット品

ストリング

クロスネット

アイスタール  
カーテン

モチーフ

テーブルライト

プロジェクタ  
ションライト

SJ  
共通部品

NEW  
発売予定

# LEDストリングライトセット (SJシリーズ)

## LEDストリングライトセット

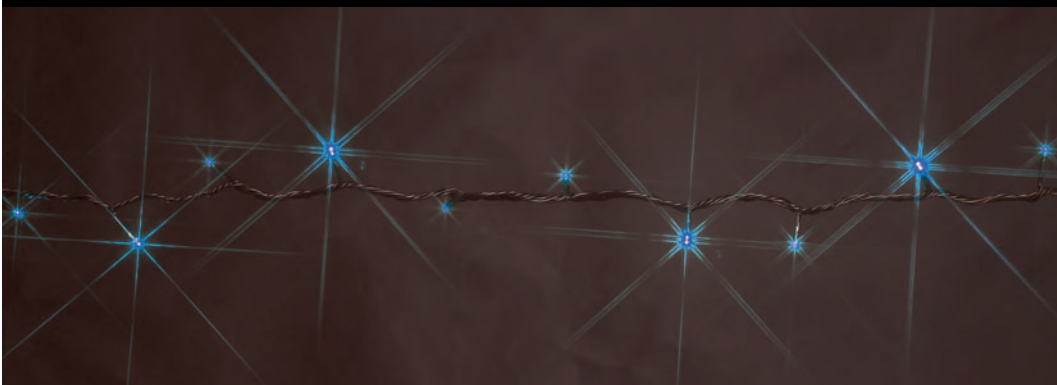

屋外用

イルミネーション(イルミネーション)

セット品

ストリング

クロスネット

アイスクール  
カーテン

モチーフ

テープライト

プロジェク  
ションライト

共通部品  
SJ

NEW  
発売予定

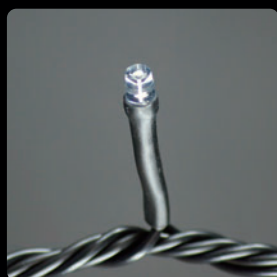

### 簡単イルミネーションセット(屋外用)

- 屋外用
- すぐに設置できるオールインワンセット
- 継ぎ足し延長可能(LEDストリング SJ-E05-10□□ P628参照)
- 長さ:10m
- カラー:4種類(単色2種・2色2種)
- LED数:96個
- 交互点滅
- 最大接続長:70m

SJV合計40以下(付属AC-ACアダプタ使用時)

#### 【セット内容】

LEDストリング SJ-E05-10□□ (10m) ×1  
コントローラー NH SJ-NH601C ×1  
AC-ACアダプタ PAD-40VA-A ×1

全点灯

交互  
点滅

コント  
ローラー  
付属

AC-AC  
アダプタ  
付属

ツリーなどの設置場所の大きさより、追加でLEDストリングを接続すれば、ボリュームアップできます。(φ1.2m×H2.1mのツリーの場合、20m追加で上写真のようなボリュームになります。)

付属 AC-ACアダプタ

付属 コントローラー

付属 LEDストリング (10m) SJ-E05-10□□

別売  
LEDストリング  
60mまで  
追加接続可能

#### 仕様

定格入力電圧	AC24V
駆動方式	AC-ACアダプタ方式(付属)
周波数	50/60Hz
発光制御	全点灯(単色・2色)
使用環境条件	使用環境条件: -10~40°C、常温 屋外仕様 IP44

種類	長さ	質量	定格消費電力(全点灯時)	LED数	LED間隔
単色・2色	10m	500g	6.8W	96個	約10cm

#### ■ クリスマスツリー (円錐形樹木) 必要なストリングの長さ(目安)

ツリー高さ	ツリー直径	巻き間隔	巻き数	長さ合計	LED数	追加に必要なLEDストリング長さ	追加分標準販売価格 合計
1.5m	0.8m	10cm	14回	20m	192	10m	¥ 9,300
		15cm	9回	15m	144	5m	¥ 5,000
		20cm	7回	10m	96	0m	¥ 0
1.8m	1.0m	10cm	17回	30m	288	20m	¥ 18,600
		15cm	11回	20m	192	10m	¥ 9,300
		20cm	8回	15m	144	5m	¥ 5,000
2.1m	1.2m	10cm	20回	40m	384	30m	¥ 27,900
		15cm	13回	30m	288	20m	¥ 18,600
		20cm	10回	20m	192	10m	¥ 9,300
2.4m	1.4m	10cm	23回	55m	528	45m	¥ 42,200
		15cm	15回	40m	384	30m	¥ 27,900
		20cm	11回	30m	288	20m	¥ 18,600

LED色	長さ	品番	SJV	標準販売価格
青	10m	★ SJ-ASET-10BB	5.0	¥ 20,000
電球色	10m	★ SJ-ASET-10LL	5.0	¥ 20,000
白	10m	★ SJ-ASET-10WB	5.0	¥ 20,000
白	10m	★ SJ-ASET-10WW	5.0	¥ 20,000

※ご購入前に P664~P665 をご参照ください。下記についての記載事項を必ずお読みください。

・仮設(6ヵ月以内) ・季節商品 ・設置の注意 ・仕様変更

★印の商品は、在庫限りで販売を終了します。在庫をご確認ください。



## LEDストリング (LEDルミネーション。シリーズ)

### LEDストリング

使用イメージ写真  
当社は使用していません



## 120mまで使用OK (※1)

### 長尺接続OK

最長120mまで(SJV合計60以下 PAD-60VA-A使用時) (※1)

### 豊富なバリエーション

カラー・種類共に業界最多のラインナップ

### 様々な点灯パターン

全点灯・交互点滅・ランダム点滅・流れ点灯等

### 優れた施工性・拡張性

デザインの創造性を広げる多彩なアイテム



## 多彩な点灯パターン、フルカラー LED ワイヤーストリング (マルチパターンタイプ) 登場!!

付属コントローラーで  
7種の点灯パターンの  
切替可能



※ご購入前に P664~P665 をご参照ください。下記についての記載事項を必ずお読みください。  
・仮設(6ヵ月以内) ・季節商品 ・設置の注意 ・仕様変更

イルミネーション(ルミネーション)

セット品

ストリング

クロスネット

アイスクール  
カーテン

モチーフ

テープライト

プロジェク  
ションライト

SJ  
共通部品

NEW  
発売予定



## LEDストリング

各タイプの詳細はこちら



スタンダードタイプ P628

最大接続長: 120m

交互  
点滅

全点灯



ミックスカラータイプ P629

最大接続長: 105m

交互  
点滅

全点灯



フルカラータイプ P629

最大接続長: 120m

フルカラー  
点灯

フラッシュタイプ P630

最大接続長: 120m相当

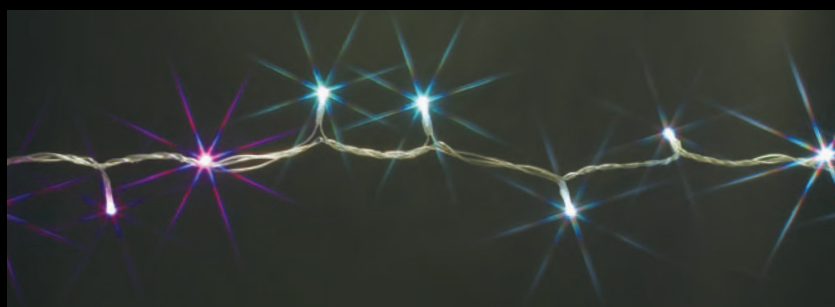
ランダム  
点滅

ワイヤーストリング P631

最大接続長: 合計 40m  
(並列接続)フルカラー  
パターン  
点灯

イルミネーション(ルミネーション)

セット品

ストリング

クロスネット

アイスクール  
カーテン

モチーフ

テーブルライト

プロジェク  
ションライト共通部品  
SJNEW  
発売予定※ご購入前に P664~P665 をご参照ください。下記についての記載事項を必ずお読みください。  
・仮設(6ヵ月以内) ・季節商品 ・設置の注意 ・仕様変更

# LEDストリング(SJシリーズ)

イルミネーション(イルミネーション)

## LEDストリング(スタンダードタイプ)

- イルミネーションのスタンダードアイテム
- 様々な現場に対応する豊富なバリエーション
- 長さ:5種類(2.5m・5m・10m・20m・30m)
- カラー:18種類(単色9種・2色9種)
- LED数:24個(2.5m)・48個(5m)・96個(10m)・192個(20m)・288個(30m)
- 交互点滅・全点灯
- 最大接続長:120m(2.5m・5m・10mの組合せ全通り)  
SJV合計60以下(PAD-60VA-A使用時)

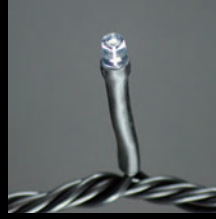

コントローラーNH AC-DC変換器NH  
SJ-NH601C対応 SJ-NH603D対応

組立式 SJ シリーズ 屋外用 ローボルト 24V 交互点滅 全点灯

SJV概要・接続関連図 P622 ~ P623 SJシリーズ共通部品 P642 ~ P643

別売 AC-ACアダプタ (P642) 別売 コントローラーNH または AC-DC変換器 NH (P642) LEDストリング(スタンダードタイプ)

▶点灯パターン動画  
ホームページから スマートフォン等から  
ジェフコム 検索  
スマートフォン等から  
ホームページ内で品名または品番検索

LED色	長さ(m)	品番	SJV	標準販売価格
青	2.5	SJ-E05-25BB	1.25	¥ 3,500
	5	SJ-E05-05BB	2.5	¥ 5,500
	10	SJ-E05-10BB	5	¥ 10,300
	20	SJ-E05-20BB	10	¥ 20,000
30	SJ-E05-30BB	15	¥ 29,400	
緑	2.5	SJ-E05-25GG	1.25	¥ 3,500
	5	SJ-E05-05GG	2.5	¥ 5,500
	10	SJ-E05-10GG	5	¥ 10,300
電球色	2.5	SJ-E05-25LL	1.25	¥ 3,500
	5	SJ-E05-05LL	2.5	¥ 5,500
	10	SJ-E05-10LL	5	¥ 10,300
	20	SJ-E05-20LL	10	¥ 20,000
30	SJ-E05-30LL	15	¥ 29,400	
ピンク	2.5	SJ-E05-25PP	1.25	¥ 3,500
	5	SJ-E05-05PP	2.5	¥ 5,500
	10	SJ-E05-10PP	5	¥ 10,300
赤	2.5	SJ-E05-25RR	1.25	¥ 3,500
	5	SJ-E05-05RR	2.5	¥ 5,500
	10	SJ-E05-10RR	5	¥ 10,300
チェリーピンク	5	SJ-E05-05UU	2.5	¥ 5,500
10	SJ-E05-10UU	5	¥ 10,300	
バイオレット	2.5	SJ-E05-25VV	1.25	¥ 3,500
	5	SJ-E05-05VV	2.5	¥ 5,500
	10	SJ-E05-10VV	5	¥ 10,300
白	2.5	SJ-E05-25WW	1.25	¥ 3,500
	5	SJ-E05-05WW	2.5	¥ 5,500
	10	SJ-E05-10WW	5	¥ 10,300
	20	SJ-E05-20WW	10	¥ 20,000
30	SJ-E05-30WW	15	¥ 29,400	
黄	2.5	SJ-E05-25YY	1.25	¥ 3,500
	5	SJ-E05-05YY	2.5	¥ 5,500
	10	SJ-E05-10YY	5	¥ 10,300

LED色	長さ(m)	品番	SJV	標準販売価格
青	2.5	SJ-E05-25BP	1.25	¥ 3,500
5	SJ-E05-05BP	2.5	¥ 5,500	
10	SJ-E05-10BP	5	¥ 10,300	
赤	2.5	SJ-E05-25RG	1.25	¥ 3,500
	5	SJ-E05-05RG	2.5	¥ 5,500
	10	SJ-E05-10RG	5	¥ 10,300
赤	2.5	SJ-E05-25RY	1.25	¥ 3,500
	5	SJ-E05-05RY	2.5	¥ 5,500
	10	SJ-E05-10RY	5	¥ 10,300
白	2.5	SJ-E05-25WB	1.25	¥ 3,500
	5	SJ-E05-05WB	2.5	¥ 5,500
	10	SJ-E05-10WB	5	¥ 10,300
	20	SJ-E05-20WB	10	¥ 20,000
30	SJ-E05-30WB	15	¥ 29,400	
白	2.5	SJ-E05-25WG	1.25	¥ 3,500
	5	SJ-E05-05WG	2.5	¥ 5,500
	10	SJ-E05-10WG	5	¥ 10,300
白	2.5	SJ-E05-25WL	1.25	¥ 3,500
	5	SJ-E05-05WL	2.5	¥ 5,500
	10	SJ-E05-10WL	5	¥ 10,300
白	2.5	SJ-E05-25WP	1.25	¥ 3,500
	5	SJ-E05-05WP	2.5	¥ 5,500
	10	SJ-E05-10WP	5	¥ 10,300
白	2.5	SJ-E05-25WR	1.25	¥ 3,500
	5	SJ-E05-05WR	2.5	¥ 5,500
	10	SJ-E05-10WR	5	¥ 10,300
白	2.5	SJ-E05-25WY	1.25	¥ 3,500
	5	SJ-E05-05WY	2.5	¥ 5,500
	10	SJ-E05-10WY	5	¥ 10,300

※VVの発光色は見る方向等により色覚に差が出ます。1700K(X=0.19,Y=0.049)

### 仕様

仕様	長さ(m)	質量(g)	定格消費電力(全点灯時)(W)	LED数	LED間隔
駆動方式	2.5	150	2.2	24個	約10cm
	5	260	3.4	48個	
定格入力電圧	10	500	6.8	96個	
使用環境条件	20	1000	13.6	192個	
	30	1500	20.4	288個	

### その他 詳細

「ジェフコム LEDイルミネーションカタログ」またはホームページも併せてご覧ください。

スマートフォン等から



※ご購入前に P664~P665 をご参照ください 下記についての記載事項を必ずお読みください。  
・仮設(6ヵ月以内) ・季節商品 ・設置の注意 ・仕様変更

セット品

ストリング

クロスネット

アイスタクル

モチーフ

テープライト

プロジェク  
ションライト

SJ  
共通部品

NEW  
発売予定

## LEDストリング(ミックスカラータイプ)

- 6色ミックスでカラフル
- 長さ:3種類(2.5m・5m・10m)
- カラー:赤・緑・青・白・ピンク・黄
- LED数:24個(2.5m)・48個(5m)・96個(10m)
- 交互点滅・全点灯
- 最大接続長:105m(5m×21本の場合)  
SJV合計60以下(PAD-60VA-A使用時)



組立式 SJ シリーズ

屋外用

ローボルト 24V

交互点滅

全点灯

コントローラーNH AC-DC変換器NH  
SJ-NH601C対応 SJ-NH603D対応

SJV・概要・接続関連図 P622 ~ P623

SJシリーズ共通部品 P642 ~ P643

別売 AC-ACアダプタ (P642)

別売 コントローラーNH または AC-DC変換器 NH (P642)

LEDストリング (ミックスカラータイプ)



▶ 点灯パターン動画

ホームページから スマートフォン等から

ジェフコム 検索

QRコード

ホームページ内で品名または品番検索

### 仕様

駆動方式	AC-ACアダプタ方式 (P642参照)
定格入力電圧	AC24V
使用環境条件	-10~40℃、常湿 屋外仕様 IP44

長さ(m)	質量(g)	定格消費電力 (全点灯時) (W)	LED数	LED間隔	LED色						長さ(m)	品番	SJV	標準販売価格
					赤	緑	青	白	ピンク	黄				
2.5	130	2.6	24個	約10cm	●	●	●	●	●	●	2.5	SJ-E05-25RGBWPY	1.4	¥ 3,800
5	240	4.1	48個		●	●	●	●	●	●	5	SJ-E05-05RGBWPY	2.8	¥ 6,100
10	450	8.5	96個		●	●	●	●	●	●	10	SJ-E05-10RGBWPY	5.6	¥ 12,100

## LEDストリング(フルカラータイプ)

- フルカラーLEDが個々に自動変色
- 長さ:3種類(2.5m・5m・10m)
- カラー:フルカラー
- LED数:24個(2.5m)・48個(5m)・96個(10m)
- フルカラー自動変色
- 最大接続長:120m(2.5m・5m・10mの組合せ全通り)  
SJV合計60以下(PAD-60VA-A使用時)

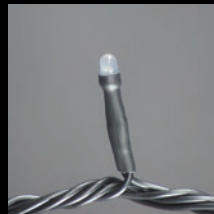

組立式 SJ シリーズ

屋外用

ローボルト 24V

フルカラー点灯

フルカラーLED個々が自動変色(同期しない)

AC-DC変換器NH SJ-NH603D対応

LED側で点灯を制御するフルカラーLEDは全点灯と同様に常時電気を供給する必要があります。従って制御にはAC-DC変換器NHを使用してください。コントローラーを使用の場合は、本来の効果が得られません。

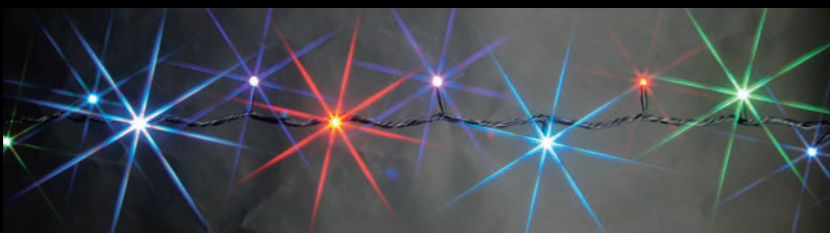

SJV・概要・接続関連図 P622 ~ P623

SJシリーズ共通部品 P642 ~ P643

別売 AC-ACアダプタ (P642)

別売 AC-DC変換器NH (P642)

LEDストリング (フルカラータイプ)

▶ 点灯パターン動画

ホームページから スマートフォン等から

ジェフコム 検索

QRコード

ホームページ内で品名または品番検索

### 仕様

駆動方式	AC-ACアダプタ方式(P642参照)
定格入力電圧	AC24V
使用環境条件	-10~40℃、常湿 屋外仕様 IP44

長さ(m)	質量(g)	定格消費電力 (全点灯時) (W)	LED数	LED間隔
2.5	145	2.9W	24個	約10cm
5	250	4.4W	48個	
10	455	10.3W	96個	

フルカラー	LED色						長さ	品番	SJV	標準販売価格
	赤	緑	青	白	ピンク	黄				
●	●	●	●	●	●	●	2.5m	SJ-EA05-25FL	1.25	¥ 4,100
●	●	●	●	●	●	●	5m	SJ-EA05-05FL	2.5	¥ 6,600
●	●	●	●	●	●	●	10m	SJ-EA05-10FL	5.0	¥ 13,200

※ご購入前に P664~P665 をご参照ください。下記についての記載事項を必ずお読みください。  
・仮設(6ヵ月以内) ・季節商品 ・設置の注意 ・仕様変更

セット品

ストリング

クロスネット

カーテン

モチーフ

テープライト

プロジェク  
ションライト

共通部品

NEW  
発売予定



# LEDストリング(SJシリーズ)

## イルミネーション(イルミネーション)

### LEDストリング(フラッシュタイプ)

- フラッシュタイプでキラキラ感を演出
- 全点灯イルミネーションに上品な変化を付けられる
- 長さ: 10m
- カラー: 白
- LED数: 12個
- ランダム点滅
- 最大接続長: 330m(ストリング120m相当分)  
SJV合計60以下(PAD-60VA-A使用時)



AC-DC変換器NH  
SJ-NH603D対応

組立式 SJ シリーズ	屋外用	ローボルト 24V	ランダム 点滅
-------------------	-----	--------------	------------

ランダム点滅  
自己点滅型 LED 個々が  
ランダムに点滅(同期しない)



<b>SJV</b> ・概要・接続相関図 <b>P622 ~ P623</b>	SJシリーズ共通部品 <b>P642 ~ P643</b>
--	----------------------------------

別売 AC-AC アダプタ (P642)	別売 AC-DC 変換器NH (P642)	LED ストリング (フラッシュ タイプ)
-------------------------------	--------------------------------	--------------------------------

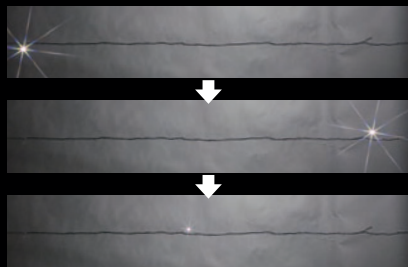

▶ 点灯パターン動画

ホームページから    スマートフォン等から

ジェフコム 検索

QRコード

ホームページ内で  
品名または品番検索

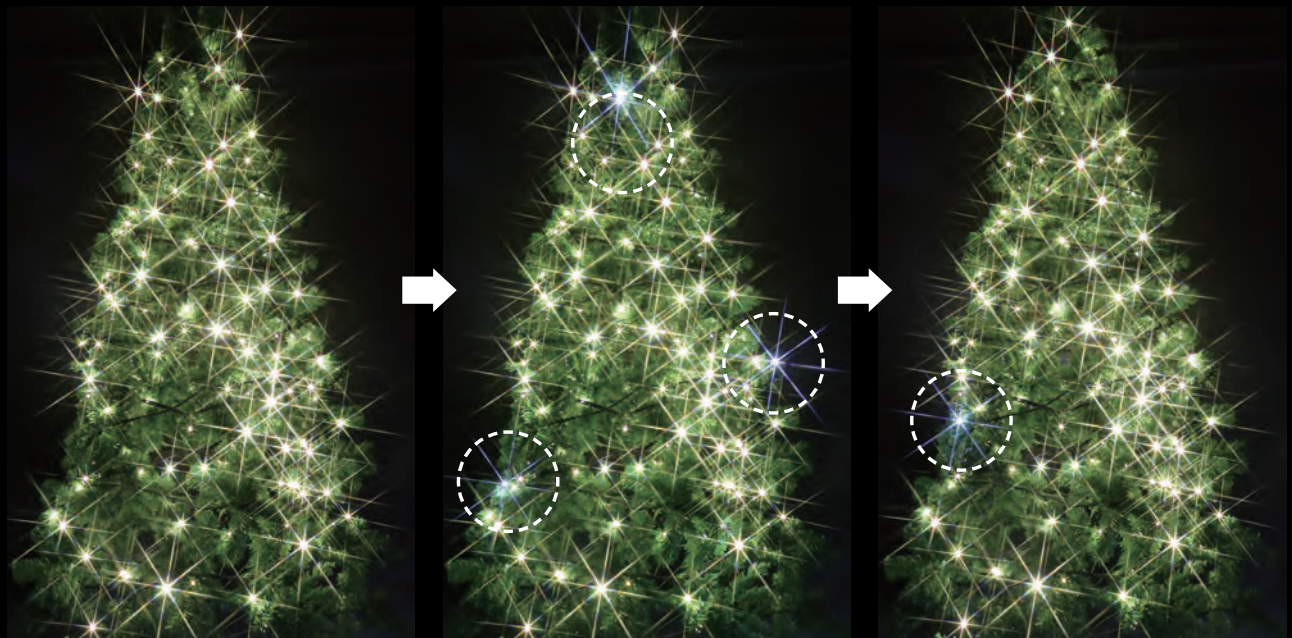

全点灯のLEDストリングに合わせて配置すると、キラキラ感が演出できます。

#### 仕様

駆動方式	AC-ACアダプタ方式 (P642参照)	長さ (m)	質量 (g)	定格消費電力 (全点灯時)	LED数	LED間隔	LED色	長さ(m)	品番	SJV	標準販売価格
定格入力電圧	AC24V	10	370	4.4W	12個	約77cm	白	10	<b>SJ-EA05F-10W</b>	1.8	¥ 4,000
使用環境条件	-10~40°C、常湿 屋外仕様 IP44										

※ご購入前に P664~P665 をご参照ください。下記についての記載事項を必ずお読みください。  
・仮設(6ヵ月以内) ・季節商品 ・設置の注意 ・仕様変更

セット品

ストリング

クロスネット

アイスクール  
カーテン

モチーフ

テープライト

プロジェク  
ションライト

SJ  
共通部品

NEW  
発売予定

## LEDワイヤーストリング (LEDルミネーション<sup>®</sup> シリーズ)

### LEDワイヤーストリング(マルチパターンタイプ)

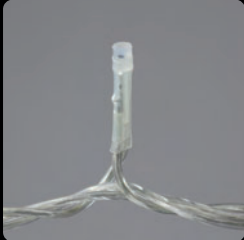
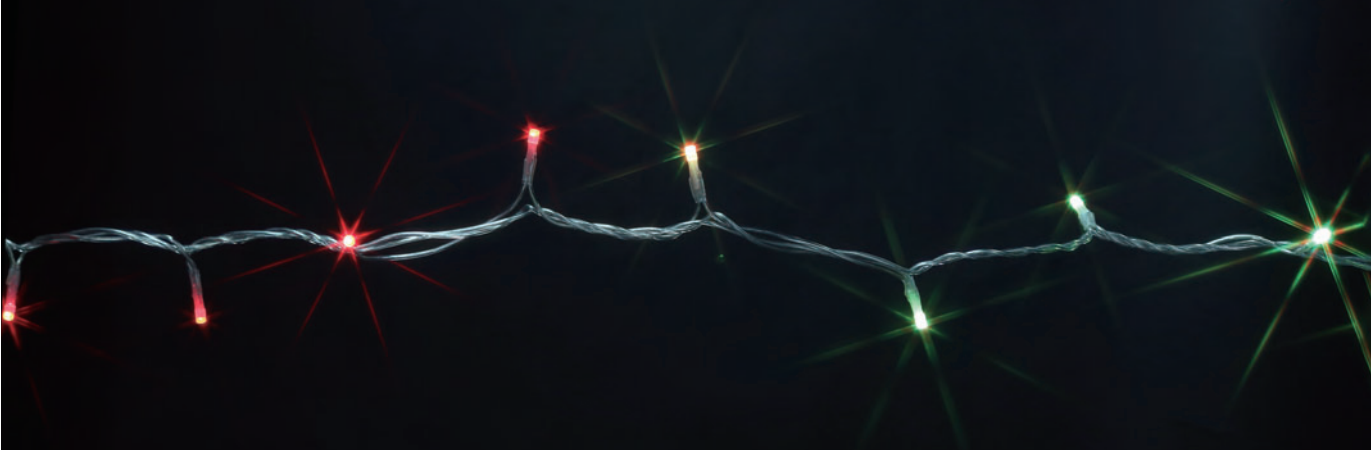

- 多彩な7パターンの点灯モード切替可能(全点灯不可)
- 長さ:2種類(10m・20m)
- カラー:フルカラー
- LED数:96個(10m)  
192個(20m)
- フルカラーパターン点灯
- 最大接続長:合計40m(並列接続)  
SJV合計60以下(PAD-80W-A使用時)

組立式  
SJ  
シリーズ

屋外用

ローボルト  
24V

AC-DCアダプタ  
PAD-□□W-A対応

フルカラー  
パターン  
点灯

フルカラーパターン点灯  
フルカラー LED+ 専用コント  
ローラーで多彩な点灯

「AC-DCアダプタ PAD-□□W-A」に接続して使用してください。「AC-ACアダプタ PAD-□□VA-A」に接続する場合は、「AC-DC変換器NH SJ-NH603D」を間に接続して使用してください。

SJV・概要・接続関連図  
P622 ~ P623

SJシリーズ共通部品  
P642 ~ P643

#### ▶ 点灯パターン動画

ホームページから    スマートフォン等から

ジェフコム    検索



ホームページ内で  
品名または品番検索

#### 仕様

駆動方式	AC-DCアダプタ方式(P642参照)
入力	AC100V 50/60Hz 2A
出力	DC24V 3.33A
使用環境条件	-10~40℃、常湿 屋外仕様 IP44

長さ	質量	定格消費電力 (最大)	LED数	LED間隔
10m	605g	25.3W	96個	約10 cm
20m	990g	32.6W	192個	

#### その他 詳細

「ジェフコム LED  
イルミネーションカタログ」  
またはホームページも併せて  
ご覧ください。



スマートフォン  
等から



別売  
AC-DC  
アダプタ  
(P642)

LED  
ワイヤー  
ストリング

LEDワイヤーストリング  
は点灯部分の部品です。  
電源の別売部品との組  
合せて光ります。

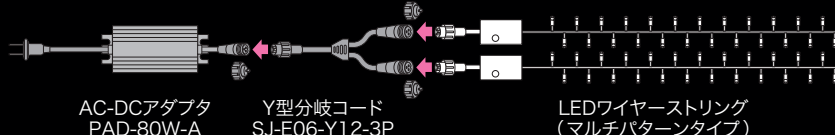
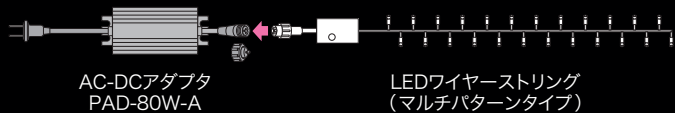

LED色	長さ(m)	品番	SJV	標準販売価格
フルカラー	10	SJ-W05-10MP	18.1	¥ 26,000
	20	SJ-W05-20MP	22.8	¥ 44,000



※ご購入前に P664~P665 をご参照ください。下記についての記載事項を必ずお読みください。  
・仮設(6ヵ月以内) ・季節商品 ・設置の注意 ・仕様変更

セット品

ストリング

クロスネット

カーテン

モチーフ

テープライト

プロジェク  
ションライト

SJ  
共通部品

NEW  
発売予定



# LEDクロスネット (SJシリーズ)

## LEDクロスネット (LEDルミネーション® シリーズ)



※写真は使用イメージ (写真素材に当社品を合成)

### ネットタイプでかぶせるだけ!

- 豊富なバリエーション
- 優れた施工性、ネットタイプでかぶせるだけ
- 四角形のネット形状で面積計算・設置が簡単

イルミネーション(ルミネーション)

セット品

ストリング

クロスネット

アイスタイル  
カーテン

モチーフ

テープライト

プロジェク  
ションライト

SJ  
共通部品

NEW  
発売予定

## LEDクロスネット(ミックスカラータイプ)

- 7色ミックスでカラフル
- サイズ:3.3m×1.3m
- カラー:赤・緑・白・青・黄・ピンク・電球色
- LED間隔:約10cm
- LED数:336個
- 交互点滅・全点灯
- 最大接続数:3面 SJV合計60以下 (PAD-60VA-A使用時)

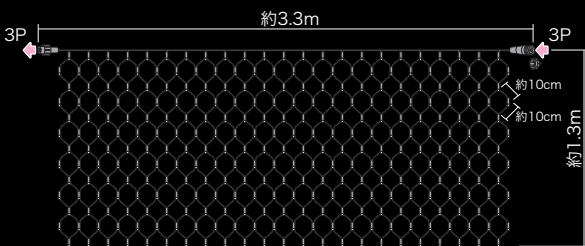

仕様

駆動方式	AC-ACアダプタ方式 (P642参照)
定格入力電圧	AC24V
使用環境条件	-10~40°C、常湿 屋外仕様 IP44

LED色	サイズ(長さ×幅)(m)	品番	SJV	標準販売価格
赤 緑 白 青 黄 ピンク 電球色	3.3×1.3	SJ-N33-RGWBYPL	18.2	¥ 40,700

コントローラーNH AC-DC変換器NH  
SJ-NH601C対応 SJ-NH603D対応

組立式 SJ シリーズ 屋外用 ローボルト 24V 交互点滅 全点灯

SJV 概要・接続相関図 P622 ~ P623 SJシリーズ共通部品 P642 ~ P643

別売 AC-AC アダプタ (P642) 別売 コントローラー NH または AC-DC 変換器 NH (P642) LED クロスネット (ミックスカラータイプ)

▶点滅パターン動画  
ホームページから スマートフォン等から  
ジェフコム 検索  
ホームページ内で品名または品番検索

サイズ	質量	定格消費電力 (全点灯時)	LED数	LED間隔
3.3×1.3m	1020g	25W	336個	約10cm

※ご購入前に P664~P665 をご参照ください。下記についての記載事項を必ずお読みください。  
・仮設(6ヵ月以内) ・季節商品 ・設置の注意 ・仕様変更



## LEDクロスネット(スタンダードタイプ)

- サイズ: 2種類 (2m×1m・2m×2m)
- カラー: 12種 (単色11種・2色1種)
- LED間隔: 約10cm
- LED数: 126個 (2m×1m)  
252個 (2m×2m)
- 交互点滅・全点灯
- 最大接続数: 10面 (2m×1m) 5面 (2m×2m)  
SJV合計60以下 (PAD-60VA-A使用時)



コントローラーNH AC-DC変換器NH  
SJ-NH601C対応 SJ-NH603D対応

- 組立式 SJ シリーズ
- 屋外用
- ローボルト 24V
- 交互点滅
- 全点灯

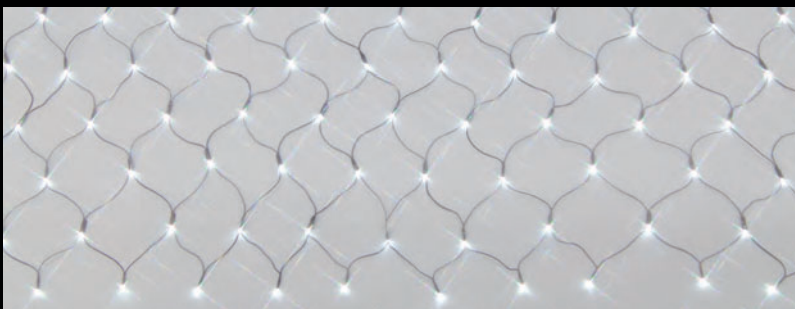
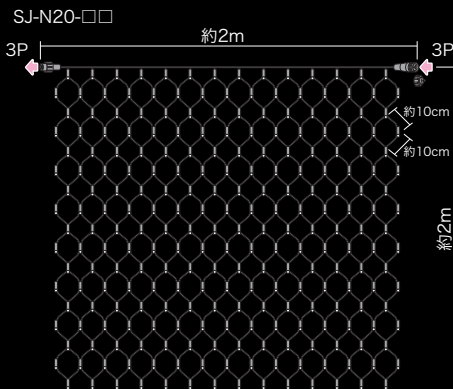
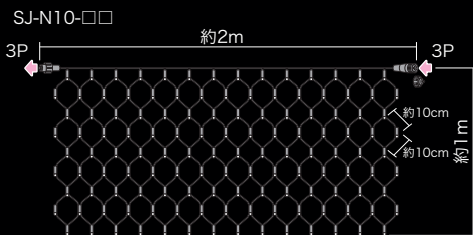

### 仕様

駆動方式	AC-ACアダプタ方式 (P642参照)
定格入力電圧	AC24V
使用環境条件	-10~40℃、常湿 屋外仕様 IP44

サイズ	質量	定格消費電力 (全点灯時)	LED数	LED間隔
2m×1m	450g	10W	126個	約10cm
2m×2m	680g	14W	252個	

LED色	サイズ(長さ×幅)(m)	品番	SJV	標準販売価格
アクアブルー	2×1	SJ-N10-AA	5.7	¥ 16,900
アクアブルー	2×2	SJ-N20-AA	11.3	¥ 22,000
青	2×1	SJ-N10-BB	5.7	¥ 16,900
青	2×2	SJ-N20-BB	11.3	¥ 22,000
オレンジ	2×1	SJ-N10-DD	5.7	¥ 16,900
オレンジ	2×2	SJ-N20-DD	11.3	¥ 22,000
緑	2×1	SJ-N10-GG	5.7	¥ 16,900
緑	2×2	SJ-N20-GG	11.3	¥ 22,000
電球色	2×1	SJ-N10-LL	5.7	¥ 16,900
電球色	2×2	SJ-N20-LL	11.3	¥ 22,000
ピンク	2×1	SJ-N10-PP	5.7	¥ 16,900
ピンク	2×2	SJ-N20-PP	11.3	¥ 22,000
ミントグリーン	2×1	SJ-N10-MM	5.7	¥ 16,900
ミントグリーン	2×2	SJ-N20-MM	11.3	¥ 22,000
赤	2×1	SJ-N10-RR	5.7	¥ 16,900
赤	2×2	SJ-N20-RR	11.3	¥ 22,000
バイオレット	2×1	SJ-N10-VV	5.7	¥ 16,900
バイオレット	2×2	SJ-N20-VV	11.3	¥ 22,000
白	2×1	SJ-N10-WW	5.7	¥ 16,900
白	2×2	SJ-N20-WW	11.3	¥ 22,000
黄	2×1	SJ-N10-YY	5.7	¥ 16,900
黄	2×2	SJ-N20-YY	11.3	¥ 22,000
白 青	2×1	SJ-N10-WB	5.7	¥ 16,900
白 青	2×2	SJ-N20-WB	11.3	¥ 22,000

**SJV** 概要・接続関連図 P622 ~ P623 SJシリーズ共通部品 P642 ~ P643

- 別売 AC-AC アダプタ (P642)
- 別売 コントローラーNH または AC-DC 変換器 NH (P642)
- LED クロスネット (スタンダードタイプ)

### 点灯パターン動画

ホームページから スマートフォン等から

ジェフコム 検索

ホームページ内で品名または品番検索

### その他 詳細

「ジェフコム LED イルミネーションカタログ」またはホームページも併せてご覧ください。



スマートフォン等から

※ご購入前に P664~P665 をご参照ください。下記についての記載事項を必ずお読みください。  
・仮設(6ヵ月以内) ・季節商品 ・設置の注意 ・仕様変更

セット品

ストリング

クロスネット

カーテン

モチーフ

テープライト

プロジェクションライト

共通部品

NEW 発売予定

# LEDアイスクルカーテン (SJシリーズ)

## LEDアイスクルカーテン (LEDルミネーション シリーズ)

### LEDアイスクルカーテン



使用イメージ写真  
(写真素材に当社品を合成)

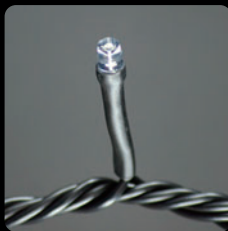

- つららイメージのイルミネーション
- サイズ: 5m×0.6m
- カラー: 8種 (単色4種・2色3種・フルカラー1種)
- LED間隔: 約10cm
- LED数: 120個
- ランダム点滅
- 最大接続数: 9組 SJV合計60以下 (PAD-60VA-A使用時)

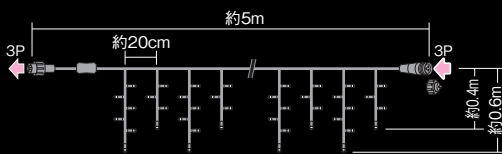

※2020年新製品は高輝度LEDの採用でSJV値が高くなっています。

組立式 SJ シリーズ

屋外用

ローボルト 24V

ランダム 点滅

フルカラー 点灯

AC-DC変換器NH SJ-NH603D対応

AC-DC変換器NH SJ-NH603D対応

ランダム点滅・フルカラー点灯  
自己点滅型LED個々が  
ランダムに点滅 (同期しない)

LED側で点滅を制御する自己点滅型LEDは全点灯と同様に常時電気を供給する必要があります。従って制御にはAC-DC変換器NHを使用してください。コントローラーを使用の場合は、本来の効果が得られません。

SJV・概要・接続相関図 P622 ~ P623

SJシリーズ共通部品 P642 ~ P643

別売 AC-AC アダプタ (P642)

別売 AC-DC 変換器NH (P642)

LED アイスクルカーテン

▶ 点滅パターン動画

ホームページから スマートフォン等から

ジェフコム 検索

QRコード

ホームページ内で品名または品番検索

#### 仕様

駆動方式	AC-ACアダプタ方式 (P642参照)
定格入力電圧 (V)	AC24
使用環境条件	-10~40℃、常湿 屋外仕様 IP44

品番	質量 (g)	定格消費電力 (全点灯時) (W)	LED数	LED間隔
SJ-EA20-0506BB, LL, WW, RG, WB	620	13.5	120個	約10cm
SJ-EA20-0506RR	480	8.9	120個	約10cm
SJ-EA20-0506WL	480	9.5	120個	約10cm
SJ-EA20-0506FL	480	10.6	120個	約10cm

LED色	サイズ (m)	品番	SJV	標準販売価格
青	5×0.6	SJ-EA20-0506BB	6.1	¥ 14,800
電球色	5×0.6	SJ-EA20-0506LL	6.1	¥ 14,800
赤	5×0.6	SJ-EA20-0506RR	9.3 ※	¥ 14,800
白	5×0.6	SJ-EA20-0506WW	6.1	¥ 14,800
赤 緑	5×0.6	SJ-EA20-0506RG	6.1	¥ 14,800
白 青	5×0.6	SJ-EA20-0506WB	6.1	¥ 14,800
白 電球色	5×0.6	SJ-EA20-0506WL	10.1 ※	¥ 14,800
フルカラー	5×0.6	SJ-EA20-0506FL	11.1 ※	¥ 17,600

※ご購入前に P664~P665 をご参照ください。下記についての記載事項を必ずお読みください。  
・仮設 (6ヵ月以内) ・季節商品 ・設置の注意 ・仕様変更

イルミネーション (ルミネーション)

セット品

ストリング

クロスネット

アイスクルカーテン

モチーフ

テープライト

プロジェク  
ションライト

SJ  
共通部品

NEW  
発売予定



## LEDモチーフ (LEDルミネーション® シリーズ)

### LEDジョイントモチーフ

#### 楽しい絵柄でアクセントに最適

- 交互点滅タイプ
- 豊富なバリエーション
- コントローラーの使用で8パターンの点滅モード(全点灯含む)の切替えが可能
- 数珠つなぎに中継連結できる
- 自立し存在感のある立体タイプ



【別売】  
AC-ACアダプタ・AC-DC変換器NH  
に接続 (P642参照)

コントローラーNH SJ-NH601C対応 AC-DC変換器NH SJ-NH603D対応

組立式 SJ シリーズ	屋外用	ローボルト 24V	交互 点滅	全点灯
-------------------	-----	--------------	----------	-----

別売 AC-AC アダプタ (P642)	別売 コントローラーNH またはAC-DC変換器 NH (P642)	LED ジョイント モチーフ
-------------------------------	---	----------------------

SJV・概要・接続相関図 P622 ~ P623	SJシリーズ共通部品 P642 ~ P643
-----------------------------	---------------------------

▶ 点滅パターン動画

ホームページから	スマートフォン等から
ジェフコム 検索	QRコード
↓	
Qジョイントモチーフ 検索	

#### 仕様

駆動方式	AC-ACアダプタ方式(P642参照)
定格入力電圧	AC24V
使用環境条件	-10~40℃、常湿 屋外仕様 IP44



スノーマン(大)A SJ-F13-JT



消灯時



スノーマン(中)A SJ-F14-JT



消灯時



スノーマン(小)A SJ-F10-JT



スノーマン(小)B SJ-F11-JT



スノーマン(小)C SJ-F12-JT

#### その他 詳細

「ジェフコム LED  
イルミネーションカタログ」  
またはホームページも併せて  
ご覧ください。

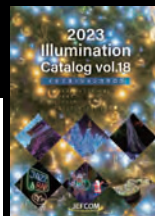

スマートフォン  
等から



品名	定格消費電力(全点灯時)	発光制御	サイズ(幅×奥行×高さ)	質量	出力・入力ケーブル長	品番	SJV	標準販売価格
スノーマン(小)A	5.1W	8パターン(全点灯含む)	21×21×28cm	0.9kg	各約50cm	SJ-F10-JT	1.4	¥ 9,200
スノーマン(小)B	5W	8パターン(全点灯含む)	23×19×26cm	0.9kg	各約50cm	SJ-F11-JT	1.4	¥ 8,800
スノーマン(小)C	5W	8パターン(全点灯含む)	25×15×29cm	0.8kg	各約50cm	SJ-F12-JT	1.4	¥ 8,800
スノーマン(大)A	24.7W	8パターン(全点灯含む)	50×47×93cm	4.6kg	各約1m	SJ-F13-JT	15.7	¥ 58,300
スノーマン(中)A	33.8W	8パターン(全点灯含む)	38×38×72cm	3.1kg	各約1m	SJ-F14-JT	23.2	¥ 51,700

※ご購入前に P664~P665 をご参照ください。下記についての記載事項を必ずお読みください。  
・仮設(6か月以内)・季節商品・設置の注意・仕様変更

セット品

ストリング

クロスネット

アイスケル  
カーテン

モチーフ

テープライト

プロジェク  
ションライト

SJ  
共通部品

NEW  
発売予定



# LEDモチーフ (SJシリーズ)

イルミネーション(ルミネーション)

## LEDジョイントモチーフ(交互点滅タイプ)

### 楽しい絵柄でアクセントに最適

- 交互点滅タイプ
- 豊富なバリエーション
- コントローラーの使用で8パターンの点滅モード(全点灯含む)の切替えが可能
- 数珠つなぎに中継連結できる
- 自立し存在感のある立体タイプ

コントローラー-NH AC-DC変換器NH  
SJ-NH601C対応 SJ-NH603D対応

組立式 SJ シリーズ	屋外用	ローボルト 24V	交互 点滅	全点灯
-------------------	-----	--------------	----------	-----

別売 AC-AC アダプタ (P642)	別売 コントローラー-NH または AC-DC 変換器 NH (P642)	LED ジョイント モチーフ
-------------------------------	--	----------------------

SJV・概要・接続関連図 P622 ~ P623	SJシリーズ共通部品 P642 ~ P643
-----------------------------	---------------------------

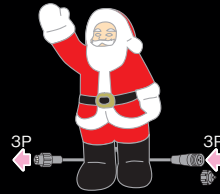

【別売】  
AC-AC アダプタ・AC-DC 変換器 NH  
に接続 (P642 参照)

**▶ 点滅パターン動画**

ホームページから    スマートフォン等から

ジェフコム

↓

Qジョイントモチーフ

#### 仕様

駆動方式	AC-ACアダプタ方式 (P642参照)
定格入力電圧	AC24V
使用環境条件	-10~40°C、常湿 屋外仕様 IP44



サンタクロース(特大)A SJ-F05-JT



サンタクロース SJ-F01-JT



サンタクロース(小)A SJ-F04-JT



サンタクロース(大) SJ-F02-JT



サンタクロース(中) SJ-F03-JT



サンタクロース(中)D SJ-F06-JT

品名	定格消費電力(全点灯時)	発光制御(コントローラー使用時)	サイズ(幅×奥行×高さ)	質量	出力・入力ケーブル長	品番	SJV	標準販売価格
サンタクロース	8.8W	8パターン(全点灯含む)	40×20×60cm	2.5kg	各約25cm	SJ-F01-JT	8.7	¥ 43,800
サンタクロース(大)	23W	8パターン(全点灯含む)	50×30×75cm	4.3kg	各約50cm	SJ-F02-JT	11.7	¥ 60,500
サンタクロース(中)	18W	8パターン(全点灯含む)	38×45×75cm	4.3kg	各約50cm	SJ-F03-JT	8.9	¥ 48,400
サンタクロース(小)A	9W	8パターン(全点灯含む)	24×19×41cm	1.3kg	各約50cm	SJ-F04-JT	3.5	¥ 15,400
サンタクロース(特大)A	46.1W	8パターン(全点灯含む)	59×50×120cm	8.2kg	各約1m	SJ-F05-JT	36.4	¥ 108,000
サンタクロース(中)D	39.1W	8パターン(全点灯含む)	58×39×72cm	4.3kg	各約1m	SJ-F06-JT	28.2	¥ 52,800

※ご購入前に P664~P665 をご参照ください。下記についての記載事項を必ずお読みください。  
・仮設(6ヵ月以内) ・季節商品 ・設置の注意 ・仕様変更

セット品  
ストリング  
クロスネット  
アイスケール  
カーテン

モチーフ  
テープライト  
プロジェク  
ションライト  
SJ  
共通部品

NEW  
発売予定

## LEDジョイントモチーフ(全点滅タイプ)

### 楽しい絵柄でアクセントに最適

- 全点滅タイプ(※)
- 豊富なバリエーション
- コントローラーの使用で8パターンの点滅モード(全点灯含む)の切換えが可能
- 数珠つなぎに中継連結できる
- 吊り下げに適した平面タイプ



組立式 SJ シリーズ	屋外用	ローボルト 24V	全 点滅	全点灯
-------------------	-----	--------------	---------	-----

※コントローラーに接続した場合、交互点滅の一方のタイミングで全点滅するため、交互点滅の間隔が長い点滅モードの場合は、消灯時間が長くなります。

別売 AC-AC アダプタ (P642)	別売 コントローラー NH または AC-DC 変換器 NH (P642)	LED ジョイント モチーフ
-------------------------------	--	----------------------

SJV・概要・接続相関図 P622 ~ P623	SJシリーズ共通部品 P642 ~ P643
-----------------------------	---------------------------



ツインベル SJ-A24-JT



ベルとリボン SJ-A51-JT

NEW



ベルと星(B) SJ-A28-JT



ベルと星 SJ-A50-JT

NEW

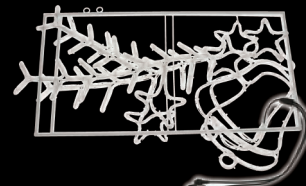

消灯時 折りたたみ収納時  
(組立式、固定ネジ2本付)



トナカイ&そり SJ-D50-JT(組立式)

NEW



ツリー(小) SJ-A27-JT

#### 仕様

駆動方式	AC-ACアダプタ方式 (P642参照)
定格入力 電圧	AC24V
使用環境 条件	-10~40°C、常湿 屋外仕様 IP44

品名	定格消費電力(全点灯時)	発光制御(コントローラー使用時)	サイズ(幅×奥行×高さ)	質量	出力ケーブル長	品番	SJV	標準販売価格
ツインベル	11.8W	8パターン(全点灯含む)	40×2×40cm	0.9kg	各約50cm	SJ-A24-JT	9.8	¥ 8,800
ツリー(小)	11.8W	8パターン(全点灯含む)	46×2×75cm	0.8kg	各約50cm	SJ-A27-JT	6.5	¥ 8,800
ベルと星(B)	17.8W	8パターン(全点灯含む)	150×2.5×50cm	4.1kg	各約50cm	SJ-A28-JT	12.1	¥ 46,200
ベルと星	18W	8パターン(全点灯含む)	180×4×55cm	4.1kg	各約50cm	SJ-A50-JT	N 19.7	¥ 44,000
ベルとリボン	6.7W	8パターン(全点灯含む)	58×4×41cm	1.2kg	各約50cm	SJ-A51-JT	N 7	¥ 17,000
トナカイ&そり	13W	8パターン(全点灯含む)	100×23×62cm	2.2kg	各約50cm	SJ-D50-JT	N 13.7	¥ 26,000

※ご購入前に P664~P665 をご参照ください。下記についての記載事項を必ずお読みください。  
・仮設(6ヵ月以内) ・季節商品 ・設置の注意 ・仕様変更

セット品

ストリング

クロスネット

アイスケル  
カーテン

モチーフ

テープライト

プロジェク  
ションライト

SJ  
共通部品

NEW  
発売予定



# LEDモチーフ (SJシリーズ)

イルミネーション(ルミネーション)

## LEDジョイントモチーフ(全点滅タイプ)

### 楽しい絵柄でアクセントに最適

- 全点滅タイプ(※)
- 豊富なバリエーション
- コントローラーの使用で8パターンの点滅モード(全点灯含む)の切換えが可能
- 数珠つなぎに中継連結できる
- 吊り下げに適した平面タイプ



コントローラー NH SJ-NH601C対応 AC-DC変換器 NH SJ-NH603D対応

組立式 <b>SJ</b> シリーズ	屋外用	ローボルト 24V	全 点滅	全点灯
--------------------------	-----	--------------	---------	-----

※コントローラーに接続した場合、交互点滅の一方のタイミングで全点滅するため、交互点滅の間隔が長い点滅モードの場合は、消灯時間が長くなります。

別売 AC-AC アダプタ (P642)	別売 コントローラーNH またはAC-DC変換器 NH (P642)	LED ジョイント モチーフ
-------------------------------	---	----------------------

SJV・概要・接続関連図 <b>P622 ~ P623</b>	SJシリーズ共通部品 <b>P642 ~ P643</b>
------------------------------------	----------------------------------

▶点滅パターン動画

ホームページから    スマートフォン等から

ジェフコム 検索

↓

Qジョイントモチーフ 検索



スター・電球色 SJ-C12LL-JT



スター・白 SJ-C12WW-JT



スノーフレイク SJ-C104WW-JT



三重星(3色) SJ-C50-JT



二重星(青) SJ-C51B-JT



二重星(電球色) SJ-C51L-JT



二重星(白) SJ-C51W-JT



六連星(青) SJ-C52B-JT



六連星(電球色) SJ-C52L-JT



六連星(白) SJ-C52W-JT

#### 仕様

駆動方式	AC-ACアダプタ方式 (P642参照)
定格入力電圧	AC24V
使用環境条件	-10~40℃、常湿 屋外仕様 IP44

品名	定格消費電力(全点灯時)	発光制御(コントローラー使用時)	サイズ(幅×奥行×高さ)	質量	出力・入力ケーブル長	品番	SJV	標準販売価格
スノーフレイク	8W	8パターン(全点灯含む)	63×3×53cm	0.9kg	各約50cm	<b>SJ-C104WW-JT</b>	N	8.0 ￥18,000
スター・電球色	4.1W	8パターン(全点灯含む)	59×3×62cm	0.9kg	各約50cm	<b>SJ-C12LL-JT</b>	N	5.0 ￥17,000
スター・白	4.2W	8パターン(全点灯含む)	59×3×62cm	0.9kg	各約50cm	<b>SJ-C12WW-JT</b>	N	5.0 ￥17,000
三重星(3色)	9.3W	8パターン(全点灯含む)	117×4×117cm	1.5kg	各約50cm	<b>SJ-C50-JT</b>	N	9.8 ￥26,000
二重星(青)	8W	8パターン(全点灯含む)	117×4×117cm	1.2kg	各約50cm	<b>SJ-C51B-JT</b>	N	8.4 ￥21,000
二重星(電球色)	8W	8パターン(全点灯含む)	117×4×117cm	1.2kg	各約50cm	<b>SJ-C51L-JT</b>	N	8.4 ￥21,000
二重星(白)	8W	8パターン(全点灯含む)	117×4×117cm	1.2kg	各約50cm	<b>SJ-C51W-JT</b>	N	8.4 ￥21,000
六連星(青)	8.7W	8パターン(全点灯含む)	108×4×54cm	1.9kg	各約50cm	<b>SJ-C52B-JT</b>	N	9.1 ￥30,000
六連星(電球色)	8.7W	8パターン(全点灯含む)	108×4×54cm	1.9kg	各約50cm	<b>SJ-C52L-JT</b>	N	9.1 ￥30,000
六連星(白)	8.7W	8パターン(全点灯含む)	108×4×54cm	1.9kg	各約50cm	<b>SJ-C52W-JT</b>	N	9.1 ￥30,000

※ご購入前に P664~P665 をご参照ください。下記についての記載事項を必ずお読みください。  
・仮設(6ヵ月以内) ・季節商品 ・設置の注意 ・仕様変更

NEW  
発売予定

セット品

ストリング

クロスネット

アイスクール  
カーテン

モチーフ

テープライト

プロジェク  
ションライト

SJ  
共通部品



## LEDジョイントモチーフ(全点滅タイプ)

### 楽しい絵柄でアクセントに最適

- 全点滅タイプ(※)
- 豊富なバリエーション
- コントローラーの使用で8パターンの点滅モード(全点灯含む)の切換えが可能
- 数珠つなぎに中継連結できる
- 吊り下げに適した平面タイプ

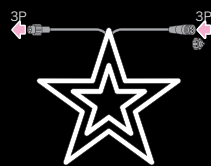

組立式 SJ シリーズ	屋外用	ローボルト 24V	全 点滅	全点灯
-------------------	-----	--------------	---------	-----

※コントローラーに接続した場合、交互点滅の一方のタイミングで全点滅するため、交互点滅の間隔が長い点滅モードの場合は、消灯時間が長くなります。

別売 AC-AC アダプタ (P642)	別売 コントローラー NH または AC-DC 変換器 NH (P642)	LED ジョイント モチーフ
-------------------------------	--	----------------------

SJV・概要・接続関連図 P622 ~ P623	SJシリーズ共通部品 P642 ~ P643
-----------------------------	---------------------------



ハート SJ-B06-JT



ハート(ピンク・白) SJ-B50WP-JT



リボン(ピンク・白) SJ-B51WP-JT



光 SJ-C25WL-JT

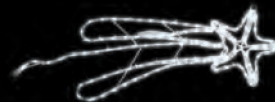

流れ星 SJ-C24WW-JT



流れ星(白・黄) SJ-C53-JT



ボールA・白 SJ-D17WW-JT



ボールA・電球色 SJ-D17LL-JT

### その他 詳細

「ジェフコム LED  
イルミネーションカタログ」  
またはホームページも併せて  
ご覧ください。

スマートフォン  
等から

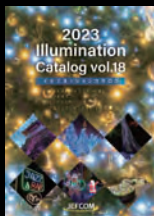

▶点滅パターン動画

ホームページから    スマートフォン等から

ジェフコム 検索

↓

Qジョイントモチーフ 検索

### 仕様

駆動方式	AC-ACアダプタ方式(P642参照)
定格入力電圧	AC24V
使用環境条件	-10~40°C、常湿 屋外仕様 IP44

品名	定格消費電力(全点灯時)	発光制御(コントローラー使用時)	サイズ(幅×奥行×高さ)	質量	出カ・入力ケーブル長	品番	SJV	標準販売価格
ハート	5.1W	8パターン(全点灯含む)	50×2×50cm	0.4kg	各約50cm	SJ-B06-JT	1.9	¥ 6,400
ハート(ピンク・白)	6.7W	8パターン(全点灯含む)	62×4×60cm	0.95kg	各約50cm	SJ-B50WP-JT	N 7	¥ 27,000
リボン(ピンク・白)	11W	8パターン(全点灯含む)	64×4×58cm	0.9kg	各約50cm	SJ-B51WP-JT	N 11.9	¥ 21,000
流れ星	5.1W	8パターン(全点灯含む)	87×3×28cm	1.0kg	各約50cm	SJ-C24WW-JT	N 6.0	¥ 33,000
光	5W	8パターン(全点灯含む)	49×3×62cm	1.0kg	各約50cm	SJ-C25WL-JT	N 5.5	¥ 30,000
流れ星(白・黄)	6W	8パターン(全点灯含む)	101×4×34cm	1.0kg	各約50cm	SJ-C53-JT	N 6.5	¥ 22,000
ボールA・電球色	6.6W	8パターン(全点灯含む)	61×61×65cm	3.2kg	各約50cm	SJ-D17LL-JT	N 8.0	¥ 52,000
ボールA・白	7.3W	8パターン(全点灯含む)	61×61×65cm	3.2kg	各約50cm	SJ-D17WW-JT	N 9.0	¥ 52,000

※ご購入前に P664~P665 をご参照ください。下記についての記載事項を必ずお読みください。  
・仮設(6ヵ月以内) ・季節商品 ・設置の注意 ・仕様変更

セット品

ストリング

クロスネット

アイスタイル  
カーテン

モチーフ

テープライト

プロジェク  
ションライト

SJ  
共通部品

NEW  
発売予定

# LEDテープライト (SJシリーズ)

## LEDテープライト (LEDルミネーション® シリーズ)

### LEDテープライト

イルミネーション(ルミネーション)



### 追加接続可能な屋外用テープライト

- 屋外用
- 固定用両面テープ付(背面)
- 断面サイズ: 幅12mm×高さ4mm
- 長さ: 2種類(5m・10m)
- カラー: 8種類
- LED間隔: 13.88mm
- LED数: 360個(5m)、720個(10m)
- 交互点滅・全点灯
- 最大接続数: 10m SJV合計60以下 (PAD-60VA-A使用時)

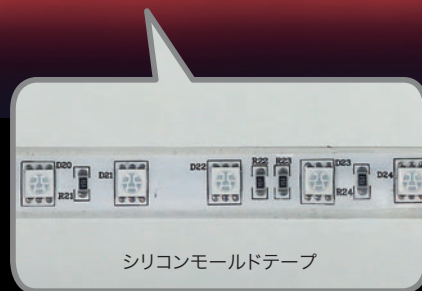

コントローラー NH AC-DC変換器 NH  
SJ-NH601C対応 SJ-NH603D対応



別売 AC-ACアダプタ (P642) | 別売 コントローラー NH または整流器 (P642) | LEDテープライト

LEDテープライトは点灯部分の部品です。電源や点灯制御の別売部品との組合せて光ります。

SJV・概要・接続関連図 P622 ~ P623 | SJシリーズ共通部品 P642 ~ P643



点灯パターン動画

ホームページから | スマートフォン等から

ジェフコム 検索

QRコード

ホームページ内で品名または品番検索

仕様

駆動方式	AC-ACアダプタ方式 (P642参照)
定格入力電圧	AC24V
使用環境条件	-10~40°C、常湿 屋外仕様 IP44

長さ	質量	定格消費電力 (最大)	LED数	LED間隔
5m	460g	20W	360個	13.88mm
10m	930g	40W	720個	

その他 詳細

「ジェフコム LED イルミネーションカタログ」またはホームページも併せてご覧ください。

QRコード

スマートフォン等から

2023 Illumination Catalog vol.18

LED色	長さ	品番	SJV	標準販売価格
青	5m	SJ-T01-05BB	21.5	¥ 24,200
	10m	SJ-T01-10BB	42.2	¥ 44,000
緑	5m	SJ-T01-05GG	21.5	¥ 24,200
	10m	SJ-T01-10GG	42.2	¥ 44,000
電球色	5m	SJ-T01-05LL	21.5	¥ 24,200
	10m	SJ-T01-10LL	42.2	¥ 44,000
ピンク	5m	SJ-T01-05PP	21.5	¥ 24,200
	10m	SJ-T01-10PP	42.2	¥ 44,000
赤	5m	SJ-T01-05RR	21.5	¥ 24,200
	10m	SJ-T01-10RR	42.2	¥ 44,000
白	5m	SJ-T01-05WW	21.5	¥ 24,200
	10m	SJ-T01-10WW	42.2	¥ 44,000
青	5m	SJ-T01-05WB	21.5	¥ 24,200
	10m	SJ-T01-10WB	42.2	¥ 44,000
白	5m	SJ-T01-05WL	21.5	¥ 24,200
	10m	SJ-T01-10WL	42.2	¥ 44,000

※ご購入前に P664~P665 をご参照ください。下記についての記載事項を必ずお読みください。  
・仮設(6ヵ月以内) ・季節商品 ・設置の注意 ・仕様変更

セット品

ストリング

クロスネット

アイスクール

モチーフ

テープライト

プロジェク  
ションライト

SJ  
共通部品

NEW  
発売予定

## LEDプロジェクションライト (LEDルミネーション<sup>®</sup> シリーズ)

### LEDプロジェクションライト

- 屋外用ライトアップミニライト (10W)
- リモコンで好みの色に変更可能
- リモコン操作でON・OFF、カラー切替 (全点灯)、モード切替、明るさ調整が可能
- 防雨・防塵ボディ
- LED色:フルカラー
- 最大接続数:6台 SJV合計60以下 (PAD-80W-A使用時)

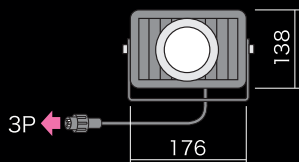

- 本体仕様
- サイズ:幅176×奥行110×高さ138mm  
U字金具穴 φ8mm×1, φ8×19.5mm ×2
- 質量:1.1kg
- ケーブル長さ:0.9m
- カラー:フルカラー
- 点灯:全点灯・フルカラー自動変色
- 定格消費電力:10W
- 照射範囲:散光型
- 駆動方式:AC-DCアダプタ方式
- 入力:AC100V 50/60Hz 2A
- 出力:DC24V 3.33A
- 最大接続数:6台 SJV合計60以下 (PAD-80W-A使用時)
- 使用環境条件:-10~40°C、常湿 屋外仕様 IP44



- リモコン仕様
- サイズ:幅50×奥行7×高さ84mm
- 質量:21g
- 動作電圧:DC3V
- 使用電池:CR2032 (動作確認用電池付属)
- 動作温度:-10°C~40°C 常湿
- 電波到達距離:2.5m

別売 AC-DC アダプタ (P642) LED プロジェク ションライト

SJV・概要・接続相関図 P622 ~ P623 SJシリーズ共通部品 P642 ~ P643

▶ 点灯パターン動画

ホームページから スマートフォン等から

ジェフコム 検索

↓

ホームページ内で 品名または品番検索

その他 詳細

「ジェフコム LED イルミネーションカタログ」またはホームページも併せてご覧ください。

スマートフォン等から

色	照射範囲	種類	定格消費電力	入力	出力	サイズ	質量	品番	SJV	標準販売価格
フルカラー	散光型	10W型	10W	AC100V 50/60Hz 2A	DC24V 3.33A	幅176×奥行110×高さ138mm U字金具穴 φ8mm×1, φ8×19.5mm ×2	1.1kg	SJ-PDS-10FL	8.9	¥ 30,000

※ご購入前に P664~P665 をご参照ください。下記についての記載事項を必ずお読みください。  
・仮設 (6ヵ月以内) ・季節商品 ・設置の注意 ・仕様変更

イルミネーション (ルミネーション)

セット品

ストリング

クロスネット

アイスクール  
カーテン

モチーフ

テープライト

プロジェク  
ションライト

SJ  
共通部品

NEW  
発売予定



# 共通部品 (SJシリーズ)

イルミネーション(イルミネーション)

## LEDルミネーション® (SJシリーズ) 共通部品一覧

### 組合せ自在な連結型イルミネーション

- 簡単に組立・取外しが可能
- レイアウト・設計変更にも対応: 部品の追加・差し替えも容易

**NEW**



電源パーツと制御パーツの間を延長・分岐

制御パーツから先の配線を延長・分岐

### 電源パーツ

姿 図	品 名	仕 様	品 番	SJV	標準販売価格	
	AC-AC アダプタ (60VAx2)	AC-AC絶縁トランス方式 定格容量: 60VAx2 出力ポート: 2箇所(1ポートあたり SJV60以下で使用してください) 最大2次電流: 2.5Ax2 定格1次電圧: AC100V 定格2次電圧: AC24V アースなし2極プラグ トランス部外寸: 111x134x79mm 長さ: 1.8m 質量: 2.8kg	AC100V AC-ACアダプタ 絶縁トランス	PAD-120VA-A	60 以下 x2	¥ 16,000
	AC-AC アダプタ (60VA)	AC-AC絶縁トランス方式 定格容量: 60VA 最大2次電流: 2.5A 定格1次電圧: AC100V 定格2次電圧: AC24V アースなし2極プラグ トランス部外寸: 103x65x74mm 長さ: 1.8m 質量: 1.5kg	「屋外での安全運用と電源 雑音対策」の為にAC100V を絶縁トランスでAC24Vに 変換、より安全な製品です。	PAD-60VA-A	60 以下	¥ 9,900
	AC-DC アダプタ (150W)	電源とAC-DC変換器を内蔵 定格電力: 150W 出力ポート: 2箇所(1ポートあたりSJV60以下) 入力: AC100V 50/60Hz 2A 出力: DC24V/3.125A アースなし2極プラグ ケースサイズ: 119x153x52mm 電源ケーブル長: 1.8m 出力ケーブル長: 25cm 質量: 1.5kg		PAD-150W-A	60 以下 x2	¥ 27,000
	AC-DC アダプタ (80W)	電源とAC-DC変換器を内蔵 定格電力: 80W 入力: AC100V 50/60Hz 2A 出力: DC24V 3.33A アースなし2極プラグ ケースサイズ: 63x137x37mm 電源ケーブル長: 1.8m 出力ケーブル長: 23cm 質量: 0.7kg		PAD-80W-A	60 以下	¥ 12,000
	AC-DC アダプタ (50W)	電源とAC-DC変換器を内蔵 定格電力: 50W 入力: AC100V 50/60Hz 2A 出力: DC24V 2.08A アースなし2極プラグ ケースサイズ: 50x127x34mm 電源ケーブル長: 1.8m 出力ケーブル長: 23cm 質量: 0.5kg		PAD-50W-A	40 以下	¥ 8,000

### 分岐・延長パーツ I (オプション)

姿 図	品 名	仕 様	品 番	標準販売価格
	Y型分岐コード (2P)	2系統に並列分岐接続 長さ: 1.2m 質量: 0.2kg	★ SJ-E06-Y12	¥ 2,200
	延長コード (2P)	1.8m延長接続 出力2PIN仕様 長さ: 1.8m 質量: 0.2kg	SJ-NH06-L18	¥ 2,400

### 制御パーツ

※使用環境条件: 屋外仕様 (IP44適合品) -10~40℃ 常湿 使用環境温度が-10℃以下の場合、点灯制御が正常に動かない場合があります

姿 図	品 名	仕 様	品 番	SJV	標準販売価格
	AC-DC変換器NH (3P)	全点灯のみ 無負荷消費電力: 約20W 最大負荷容量: 60VA 変換器外寸: 53x130x38mm 出力・入力ケーブル長: 各1.8m 質量: 0.5kg 21.0(SJV21.0消費します)	SJ-NH603D	21.0	¥ 9,900
	コントローラーNH	点灯制御: 8種類の点滅パターン(全点灯含む) ON/OFF機能: ボタン長押し 周波数: 50/60Hz 無負荷消費電力: 2W 無負荷入力電流: 35mA 最大負荷容量: 60VA コントローラー外寸: 105x62x35mm 出力・入力ケーブル長: 各1.8m 質量: 0.4kg	SJ-NH601C	—	¥ 5,900
	コントローラーNH (AC-DCアダプタ専用)	点灯制御: 8種類の点滅パターン(全点灯含む) ON/OFF機能: ボタン長押し 周波数: 50/60Hz 無負荷消費電力: 2W 無負荷入力電流: 35mA 最大負荷容量: 60VA コントローラー外寸: 105x62x35mm 出力・入力ケーブル長: 各1.8m 質量: 0.4kg	SJ-NH700C	N	¥ 6,000
	中間スイッチ (3P)	整流器・コントローラーの出力側(3P)の任意箇所 のON/OFFが可能 スイッチ部外寸: 75x35x25mm 長さ: 35cm 質量: 0.08kg	★ SJ-E06-SW-3P	—	¥ 3,800
	光センサースイッチ (2P)	周囲の明るさでON・OFF可能 センサー部外寸: 45x73x35mm 出力・入力ケーブル長: 各1.0m 質量: 0.22kg	SJ-NH06-PLS	—	¥ 6,500

★印の商品は、在庫限りで販売を終了します。  
在庫をご確認ください。

※ご購入前に P664~P665 をご参照ください 下記についての記載事項を必ずお読みください。  
・仮設(6ヵ月以内) ・季節商品 ・設置の注意 ・仕様変更

SJ  
共通部品

NEW  
発売予定

プロジェクト  
シヨンプライツ

テープライト

モチーフ

アイスタイル  
カーテン





クロスネット

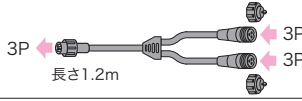

ストリング

セット品

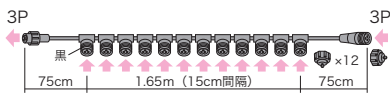
LEDルミネーション® (SJシリーズ) 共通部品一覧

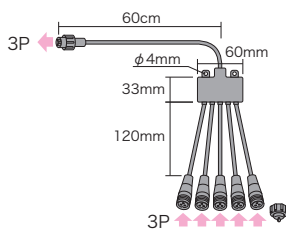
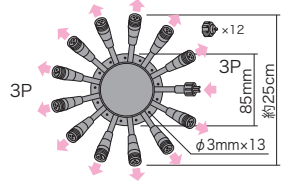
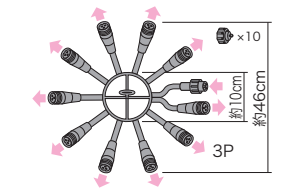
分岐・延長パーツ II (オプション)

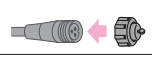
姿 図	品 名	仕 様	品 番	標準販売価格
	Y型分岐コードNH (3P)	2系統に並列分岐接続 長さ:1.2m 質量:0.2kg	<b>SJ-NH06-Y12-3P</b>	¥ 3,700
	延長コードNH (3P)	延長接続 長さ:10m 質量:0.7kg	★ <b>SJ-E06-L100-3P</b>	¥ 7,700
		延長接続 長さ:1.8m 質量:0.2kg	<b>SJ-NH06-L18-3P</b>	¥ 2,900
		延長接続 長さ:5m 質量:0.4kg	<b>SJ-NH06-L50-3P</b>	¥ 5,800
		延長接続 長さ:10m 質量:0.7kg	<b>SJ-NH06-L100-3P</b>	¥ 10,300
	延長コードNH (3P)	延長接続 長さ:20m 質量:1.6kg	<b>SJ-NH06-L200-3P</b>	¥ 21,200
	ストリングベースNH (交互点滅型)	コントローラーNH(SJ-NH601C)との併用で交互点滅可能 LEDストリングNHを12本接続可能 長さ:約3.15m 質量:0.8kg	<b>SJ-NH06-BH312</b>	¥ 10,300
	ストリングベースNH (同期点滅型)	コントローラーNH(SJ-NH601C)との併用で同期点滅可能 LEDストリングNHを12本接続可能 長さ:約3.15m 質量:0.8kg A:75cm B:15cm	<b>SJ-NH06-BV312</b>	¥ 10,300
		コントローラーNH(SJ-NH601C)との併用で同期点滅可能 LEDストリングNHを5本接続可能 長さ:約5m 質量:0.63kg A:50cm B:1m	<b>SJ-NH06-BV505</b>	¥ 7,700
		コントローラーNH(SJ-NH601C)との併用で同期点滅可能 LEDストリングNHを10本接続可能 長さ:約5m 質量:0.84kg A:25cm B:50cm	<b>SJ-NH06-BV510</b>	¥ 11,000
		コントローラーNH(SJ-NH601C)との併用で同期点滅可能 LEDストリングNHを20本接続可能 長さ:約5m 質量:1.4kg A:12.5cm B:25cm	<b>SJ-NH06-BV520</b> <b>N</b>	¥ 24,000
	5分岐コードNH (3P・同期点滅型)	扇状にLEDストリングNHを配置する際に使用 ねじ止め用穴2ヶ所 質量:0.24kg	<b>SJ-NH06-B05</b>	¥ 9,400
	ラウンド分岐コード (3P・同期点滅型)	LEDストリングを放射状に12本接続可能 サイズ:φ約25cm×厚さ約2cm 台座φ85mm(穴φ3mm×13個) 質量:0.4kg	★ <b>SJ-E06-R12</b>	¥ 12,000
	ラウンド分岐コードNH (同期点滅型)	コントローラーNH(SJ-NH601C)との併用で同期点滅可能 LEDストリングNHを10本接続可能 φ約46cm×高さ約6cm(φ10cm×高さ約24cm) 分岐コード長さ:18cm 質量:0.4kg	<b>SJ-NH06-R10</b> <b>N</b>	¥ 8,000

姿 図	品 名	仕 様	品 番	標準販売価格
	エンドキャップ (6個入)	未接続コネクタ (3P) の感電防止用 (各製品には付属、紛失等の予備として使用) (注) 2Pコネクタに使用不可 サイズ:φ22×25mm 質量:4g (1個)	<b>SJ-E06-EC</b>	¥ 660
	配線変換ケーブル	LEDストリングやストリングベースの点灯順番を逆転します。 点灯順番が1番-2番⇒2番-1番に変換されます。	<b>SJ-HK-3P</b>	¥ 2,500

セット品

ストリング

クロスネット

カーテン

モチーフ

テーブルライト

プロジェク  
ションライト

SJ  
共通部品

NEW  
発売予定

※ご購入前に P664~P665 をご参照ください。下記についての記載事項を必ずお読みください。  
・仮設(6ヵ月以内) ・季節商品 ・設置の注意 ・仕様変更

★印の商品は、在庫限りで販売を終了します。  
在庫をご確認ください。

# ルミネーション® (SJXシリーズ)

## LEDルミネーション(SJXシリーズ) 接続関連図

◀ 2P ◀ 2P ◀ 3P ✕ 接続不可

イルミネーション(ルミネーション)

ストリング

ミニツリー

モチーフ

ソフト

ホタル

フラッシュ

フォール

SJX  
共通部品

NEW  
発売予定

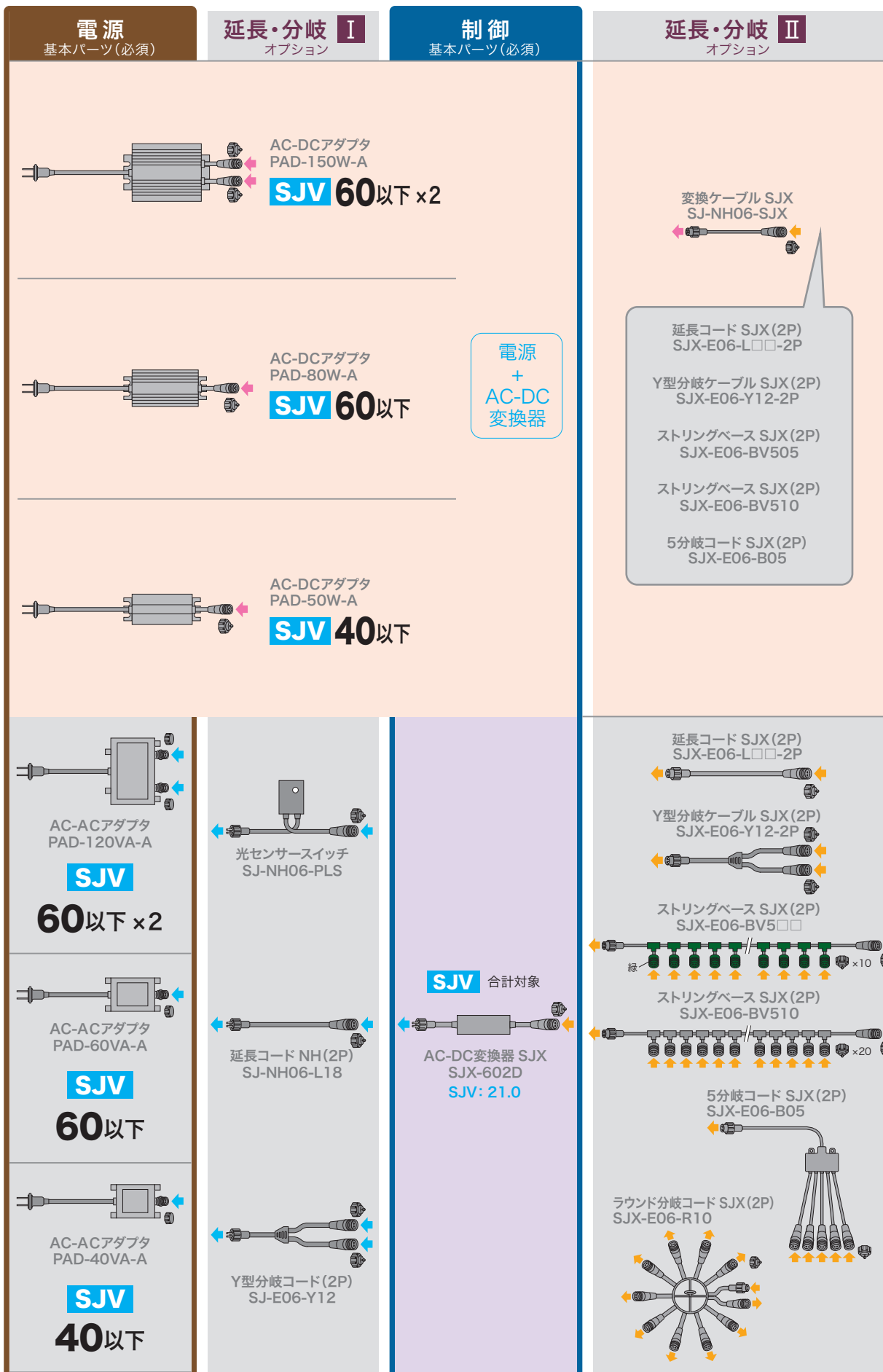









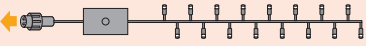

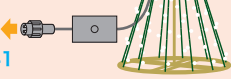

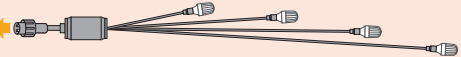

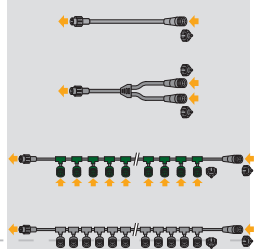
※ご購入前に P664~P665 をご参照ください 下記についての記載事項を必ずお読みください。  
・仮設(6ヵ月以内) ・季節商品 ・設置の注意 ・仕様変更

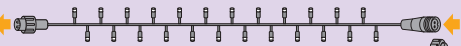
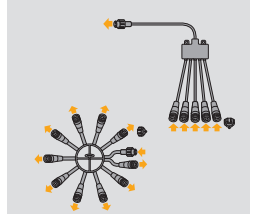
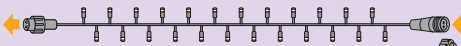

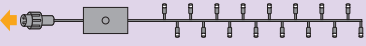
## LEDルミネーション(SJXシリーズ) 接続関連図

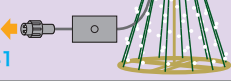
← 2P 
 ← 2P 
 ← 3P 
 ← ~~接続不可~~

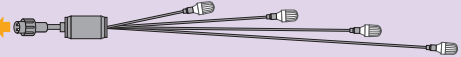
点灯 基本パーツ(必須) <b>SJV</b> 合計対象	延長・分岐 <b>II</b> オプション	点灯 基本パーツ(必須) <b>SJV</b> 合計対象
<p><b>マルチパターン点灯</b></p> <p>LEDストリング SJX(マルチパターン) SJX-NHW05-□□MP <b>SJV: 37~50</b></p>  <p>LEDソフトネオン SJX(マルチパターン) SJX-E13-□□MP <b>SJV: 15~25</b></p>  <p>LEDミニツリー-SJX (マルチパターン) SJX-E11-14MP <b>SJV: 41</b></p> 		
<p><b>ランダム点滅</b></p> <p>LEDホタル SJX SJX-E10FF-8LD <b>SJV: 1.7</b></p>  <p>LEDフラッシュボール SJX SJX-E12F-4LD <b>SJV: 5.2</b></p> 		
<p><b>流れ点灯</b></p> <p>LEDフォール SJX各種 SJX-E09□□□□□ <b>SJV: 1.5~21.5</b></p> 		
<p><b>ランダム点滅</b></p> <p>LEDストリング SJX(ランダム点滅) SJX-NHA05-10□□ <b>SJV: 10</b></p> <p>LEDストリング SJX(フラッシュミックスタイプ) SJX-E05F-□□□□□ <b>SJV: 1.1~4.3</b></p> 		<p><b>ランダム点滅</b></p> <p>LEDストリング SJX(ランダム点滅) SJX-NHA05-10□□ <b>SJV: 10</b></p> <p>LEDストリング SJX(フラッシュミックスタイプ) SJX-E05F-□□□□□ <b>SJV: 1.1~4.3</b></p> 
<p><b>ランダム点滅</b></p> <p>LEDストリング SJX(ランダム点滅) SJX-NHA05-10□□ <b>SJV: 10</b></p> <p>LEDストリング SJX(フラッシュミックスタイプ) SJX-E05F-□□□□□ <b>SJV: 1.1~4.3</b></p> 		<p><b>ランダム点滅</b></p> <p>LEDストリング SJX(ランダム点滅) SJX-NHA05-10□□ <b>SJV: 10</b></p> <p>LEDストリング SJX(フラッシュミックスタイプ) SJX-E05F-□□□□□ <b>SJV: 1.1~4.3</b></p> 
<p><b>流れ点灯</b></p> <p>LEDフォール SJX各種 SJX-E09□□□□□ <b>SJV: 1.5~21.5</b></p> 		
<p><b>マルチパターン点灯</b></p> <p>LEDストリング SJX(マルチパターン) SJX-NHW05-□□MP <b>SJV: 37~50</b></p>  <p>LEDソフトネオン SJX(マルチパターン) SJX-E13-□□MP <b>SJV: 15~25</b></p>  <p>LEDミニツリー-SJX (マルチパターン) SJX-E11-14MP <b>SJV: 41</b></p> 		
<p><b>ランダム点滅</b></p> <p>LEDホタル SJX SJX-E10FF-8LD <b>SJV: 1.7</b></p>  <p>LEDフラッシュボール SJX SJX-E12F-4LD <b>SJV: 5.2</b></p> 		

**SJX シリーズ共用部品 (P658 ~ P659) について**

SJ シリーズ、SJ-NH シリーズと共通ではありません。  
変換ケーブル SJX を使用すれば、AC-DC 変換器 NH (SJ-NH603D) と接続可能です。

※ご購入前に P664~P665 をご参照ください。下記についての記載事項を必ずお読みください。  
・仮設(6ヵ月以内) ・季節商品 ・設置の注意 ・仕様変更

- ストリング
- ミニツリー
- モチーフ
- ソフト
- ホタル
- フラッシュ
- フォール
- SJX 共通部品

**NEW**  
発売予定

# LEDストリングSjX (SjXシリーズ)

## LEDストリングSjX (LEDルミネーション® シリーズ)

### LEDストリングSjX (フラッシュミックスタイプ)

- 長尺接続OK
- 全点灯LEDとフラッシュLEDのミックス
- 新世代イルミネーション「SjXシリーズ」
- 長さ:3種類 (2.5m・5m・10m)
- カラー:3種類 (単色点灯+白点滅3種)
- LED数: 48個 (5m)・96個 (10m)
- 全点灯+点滅
- 最大接続長: 140m (5m×28本の場合)  
SJX合計60以下 (PAD-80W-A使用時)



組立式 SjX シリーズ	屋外用	ローボルト 24V	ランダム 点滅
--------------------	-----	--------------	------------

ランダム点滅  
一部白色 LED が個々にランダムに点滅 (同期しない)

別売 AC-DC アダプタ (P658)	別売 変換ケーブ ル SjX (P659)	LED スト リング SjX (フラッシュ タイプ)
-------------------------------	--------------------------------	-------------------------------------

LEDストリングSjX (フラッシュタイプ) は点灯部分の部品です。電源や点灯制御、分岐・延長の別売部品との組合せて光ります。

SjV・概要・接続関連図 P644 ~ P645	SjXシリーズ共通部品 P658~P659
-----------------------------	--------------------------

▶ 点灯パターン動画

ホームページから    スマートフォン等から

ジェフコム 検索

↓

ホームページ内で  
品名または品番検索

**NEW**

その他 詳細

「ジェフコム LED  
イルミネーションカタログ」  
またはホームページも併せて  
ご覧ください。

スマートフォン  
等から

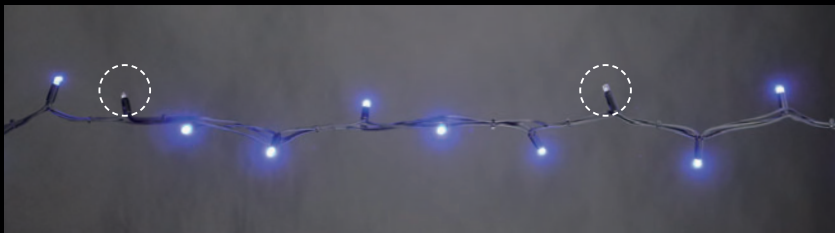

#### 仕様

駆動方式	AC-DCアダプタ方式
定格入力電圧	DC24V
使用環境条件	-10~40℃、常湿 屋外仕様 IP44

長さ (m)	質量 (g)	定格消費電力 (全点灯時)	LED数	LED間隔
2.5	230	1W	24個 (全点灯20個、点滅4個)	約10cm
5	420	2W	48個 (全点灯40個、点滅8個)	
10	800	4W	96個 (全点灯80個、点滅16個)	

LED色	長さ (m)	品番	SjV	標準販売価格
青 白 (フラッシュ)	2.5	SjX-E05F-25BW	1.1	¥ 4,000
	5	SjX-E05F-05BW	2.1	¥ 8,000
	10	SjX-E05F-10BW	4.3	¥ 15,000
電球色 白 (フラッシュ)	2.5	SjX-E05F-25LW	1.1	¥ 4,000
	5	SjX-E05F-05LW	2.1	¥ 8,000
	10	SjX-E05F-10LW	4.3	¥ 15,000
白 白 (フラッシュ)	2.5	SjX-E05F-25WW	1.1	¥ 4,000
	5	SjX-E05F-05WW	2.1	¥ 8,000
	10	SjX-E05F-10WW	4.3	¥ 15,000

※ご購入前に P664~P665 をご参照ください 下記についての記載事項を必ずお読みください。  
・仮設(6ヵ月以内) ・季節商品 ・設置の注意 ・仕様変更

イルミネーション(ルミネーション)

ストリング

ミニツリー

モチーフ

ソフト  
ネオン

ホタル

ボール  
フラッシュ

フォール

SjX  
共通部品

NEW  
発売予定

## LEDストリングSJX(ランダム点滅タイプ)

- 長尺接続OK
- 自己点滅型LEDが個々に点滅
- 点滅周期が同期しないランダム点滅、ゆっくりとした周期で点滅
- 新世代イルミネーション「SJXシリーズ」
- 長さ:10m
- カラー:6種類(単色3種・2色2種・6色1種)
- LED数:96個
- 全点灯+点滅
- 最大接続長:60m

SJV合計60以下(PAD-80W-A 使用時)



組立式 SJX シリーズ	屋外用	ローボルト 24V	ランダム 点滅
--------------------	-----	--------------	------------

ランダム点滅  
自己点滅型LEDが個々にランダムに点滅(同期しない)

別売 AC-DC アダプタ (P658)	別売 変換ケーブ ル SJX (P659)	LEDスト リング SJX (フラッシュ タイプ)
-------------------------------	--------------------------------	------------------------------------

LEDストリングSJX(ランダム点滅タイプ)は点灯部分の部品です。電源や点灯制御、分岐・延長の別売部品との組合せて光ります。

SJV・概要・接続相関図 P644 ~ P645	SJVシリーズ共通部品 P658~P659
-----------------------------	--------------------------

**NEW**



**点灯パターン動画**

ホームページから    スマートフォン等から

ジェフコム 検索

QRコード

ホームページ内で品名または品番検索

### 仕様

駆動方式	AC-DCアダプタ方式
定格入力電圧	DC24V
使用環境条件	-10~40℃、常湿 屋外仕様 IP44

長さ(m)	質量(g)	定格消費電力(全点灯時)	LED数	LED間隔
10m	800g	9.5W	96個	約10cm

### その他 詳細

「ジェフコム LED イルミネーションカタログ」またはホームページも併せてご覧ください。



スマートフォン等から



LED色	長さ(m)	品番	SJV	標準販売価格
青    青	10	SJX-NHA05-10BB	10.0	¥ 16,000
電球色    電球色	10	SJX-NHA05-10LL	10.0	¥ 16,000
白    青	10	SJX-NHA05-10WB	10.0	¥ 16,000
白    電球色	10	SJX-NHA05-10WL	10.0	¥ 16,000
白    白	10	SJX-NHA05-10WW	10.0	¥ 16,000

LED色	長さ(m)	品番	SJV	標準販売価格
赤    白    青    ピンク    緑    電球色	10	SJX-NHA05-10SC	10.0	¥ 18,000

ストリング

ミニツリー

モチーフ

ネット

ホタル

ボール

フォー

共通部品

**NEW**  
発売予定

※ご購入前に P664~P665 をご参照ください。下記についての記載事項を必ずお読みください。  
・仮設(6ヵ月以内)    ・季節商品    ・設置の注意    ・仕様変更



# LEDストリングSJX(SJXシリーズ)

イルミネーション(イルミネーション)

ストリング

ミニツリー

モチーフ

ソフト

ホタル

フラッシュ

フォール

SJX  
共通部品

## LEDストリングSJX(マルチパターンタイプ)

- 付属コントローラーで8種の点灯パターン切替可能
- 新世代イルミネーション「SJXシリーズ」
- 長さ:2種類(10m・20m)
- カラー:フルカラー
- LED数:98個(10m)・196個(20m)
- フルカラーマルチパターン点灯
- 最大接続長:20m(並列接続)  
SJV合計60以下(PAD-80W-A使用時)



組立式  
SJX  
シリーズ

屋外用

ローボルト  
24V

フルカラー  
パターン  
点灯

別売  
AC-DC  
アダプタ  
(P658)

別売  
変換ケーブ  
ル SJX  
(P659)

LEDストリ  
ング SJX  
(マルチパ  
ターン)

LEDストリングSJX(マルチパターンタイプ)は点灯部分の部品です。電源や点灯制御、分岐・延長の別売部品との組合せで光ります。

SJV・概要・接続相関図  
P644～P645

SJXシリーズ共通部品  
P658～P659

**NEW**

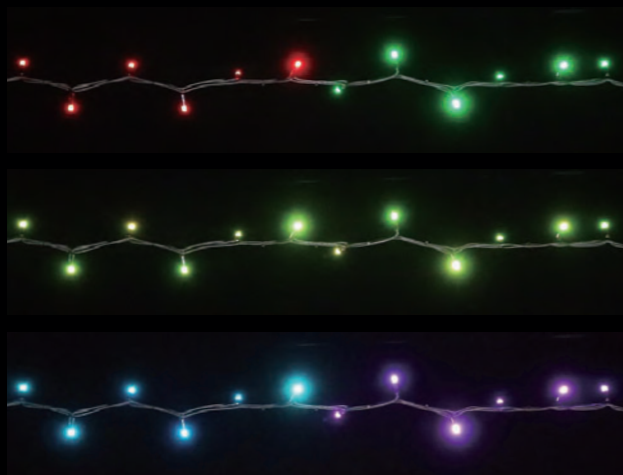

### ▶ 点灯パターン動画

ホームページから

スマートフォン等から

ジェフコム 検索



ホームページ内で  
品名または品番検索



### 仕様

駆動方式	AC-DCアダプタ方式
定格入力電圧	DC24V
使用環境条件	-10～40℃、常湿 屋外仕様 IP44

長さ(m)	質量(g)	定格消費電力(全点灯時)	LED数	LED間隔
10m	1000	20W	98個	約10cm
20m	18000	28W	196個	

### その他 詳細

「ジェフコム LED イルミネーションカタログ」またはホームページも併せてご覧ください。



スマートフォン等から



LED色	長さ(m)	品番	SJV	標準販売価格
フルカラーマルチパターン	10	<b>SJX-NHW05-10MP</b>	37.0	¥ 46,000
	20	<b>SJX-NHW05-20MP</b>	50.0	¥ 82,000

※ご購入前に P664～P665 をご参照ください。下記についての記載事項を必ずお読みください。  
・仮設(6ヵ月以内) ・季節商品 ・設置の注意 ・仕様変更

LEDミニツリーSJX (LEDルミネーション® シリーズ)

LEDミニツリーSJX (マルチパターンタイプ)

- 付属コントローラーで15種の点灯パターン切替可能
- 組立式の自立型ミニツリー
- 新世代イルミネーション「SJXシリーズ」
- サイズ: 580×595×1350mm (組み立て時)
- カラー: フルカラー
- LED数: 168個 (14個×12本)
- フルカラーマルチパターン点灯
- 最大接続長: 2組 (並列接続)

SJV合計60以下 (PAD-80W-A使用時)

**NEW**

組立式 SJX シリーズ 屋外用 ローボルト 24V フルカラー パターン 点灯

別売 AC-DC アダプタ (P658) 別売 変換ケーブル SJX (P659) LED ストリング SJX (マルチパターン)

LEDストリングSJX (フラッシュタイプ) は点灯部分の部品です。電源や点灯制御、分岐・延長の別売部品との組合せで光ります。

SJV・概要・接続関連図 P644 ~ P645 SJXシリーズ共通部品 P658~P659

▶ 点灯パターン動画

ホームページから スマートフォン等から

ジェフコム 検索

↓

ホームページ内で品名または品番検索

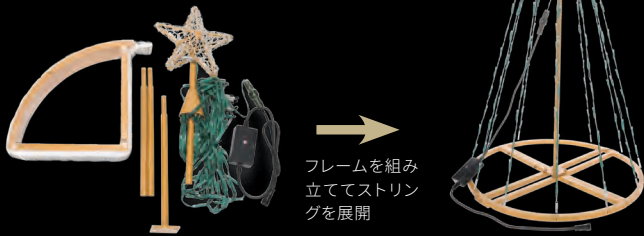
仕様

駆動方式	AC-DCアダプタ方式
定格入力電圧	DC24V
使用環境条件	-10~40°C、常湿 屋外仕様 IP44

サイズ (mm)	質量	定格消費電力 (全点灯時)	LED数	LED間隔
580×595×1350	3kg	34W	168個	65mm

その他 詳細

「ジェフコム LED イルミネーションカタログ」またはホームページも併せてご覧ください。



スマートフォン等から

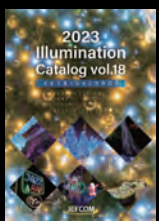

LED色	品番	SJV	標準販売価格
  	SJX-E11-14MP	41.0	¥ 88,000

イルミネーション(ルミネーション)

ストリング

ミニツリー

モチーフ

ソフト

ホタル

フラッシュ

フォール

SJV共通部品

**NEW** 発売予定

※ご購入前に P664~P665 をご参照ください。下記についての記載事項を必ずお読みください。  
 ・仮設(6ヵ月以内) ・季節商品 ・設置の注意 ・仕様変更

# ルミネーション® (SJXシリーズ)

## LEDモチーフSJX (LEDルミネーション® シリーズ)

### LEDモチーフSJX (マルチパターンタイプ)

- 多彩なマルチパターン点灯(10種)
- 付属コントローラーで点灯パターン切替可能
- 折りたたみ式で球体へ展開できる
- 新世代イルミネーション「SJXシリーズ」
- カラー:フルカラー
- LED数:161個
- フルカラーマルチパターン点灯
- 最大接続数:3個(並列接続)  
SJV合計60以下(PAD-80W-A使用時)

組立式  
SJX  
シリーズ

屋外用

ローボルト  
24V

フルカラー  
パターン  
点灯

別売  
AC-DC  
アダプタ  
(P658)

別売  
変換ケーブ  
ル SJX  
(P659)

LED モチーフ  
SJX  
(マルチパター  
ンタイプ)

LEDモチーフSJX (マルチパターンタイプ) は点灯部分の部品です。電源や点灯制御、分岐・延長の別売部品との組合せで光ります。

▶ 点灯パターン動画

ホームページから    スマートフォン等から

ジェフコム 検索

↓

ホームページ内で  
品名または品番検索



**NEW**

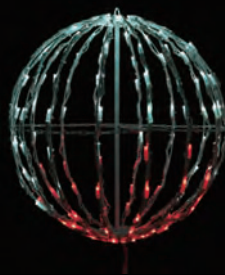

#### 仕様

駆動方式	AC-DCアダプタ方式
定格入力電圧	DC24V
使用環境条件	-10~40°C、常湿 屋外仕様 IP44

サイズ(mm)	質量	定格消費電力 (全点灯時)	LED数	ケーブル 長さ
606×606×620	3.5kg	17W	161個	50cm

#### その他 詳細

「ジェフコム LED  
イルミネーションカタログ」  
またはホームページも併せて  
ご覧ください。



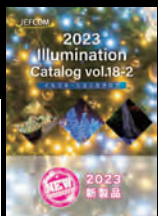

スマートフォン  
等から



折りたたみ収納時



球体展開時

LED色	品番	SJV	標準販売価格
  	SJX-D18MP	18.1	¥ 80,000

※ご購入前に P664~P665 をご参照ください。下記についての記載事項を必ずお読みください。  
・仮設(6ヵ月以内) ・季節商品 ・設置の注意 ・仕様変更

イルミネーション(ルミネーション)

ストリング

ミニツリー

モチーフ

ソフト  
ネオン

ホタル

フラッシュ  
ボール

フォール

SJX  
共通部品

NEW  
発売予定



LEDソフトネオンSJX (LEDルミネーション® シリーズ)

LEDソフトネオンSJX(マルチパターンタイプ)

- 多彩なマルチパターン点灯(10種)
- 付属コントローラーで点灯パターン切替可能
- 新世代イルミネーション「SJXシリーズ」
- カラー:フルカラー
- LED数:161個
- フルカラーマルチパターン点灯
- 最大接続数:3個(並列接続)  
SJV合計60以下(PAD-80W-A使用時)



組立式 SJX シリーズ 屋外用 ローボルト 24V フルカラーパターン点灯

別売 AC-DCアダプタ (P658) 別売 変換ケーブル SJX (P659) LEDモジュール SJX (マルチパターンタイプ)

LEDモジュールSJX(マルチパターンタイプ)は点灯部分の部品です。電源や点灯制御、分岐・延長の別売部品との組合せで光ります。

点灯パターン動画

ホームページから スマートフォン等から

ジェフコム 検索

ホームページ内で品名または品番検索



**NEW**



仕様

駆動方式	AC-DCアダプタ方式
定格入力電圧	DC24V
使用環境条件	-10~40℃、常湿 屋外仕様 IP44

長さ	質量	定格消費電力(最大)	LED数	LED間隔
10m	1.7kg	7W	360個	約 2.8cm
20m	3.3kg	13W	720個	

LED色	長さ	品番	SJV	標準販売価格
	10m	<b>SJX-E13-10MP</b>	15.0	¥ 35,000
	20m	<b>SJX-E13-20MP</b>	25.0	¥ 60,000

その他 詳細

「ジェフコム LED イルミネーションカタログ」またはホームページも併せてご覧ください。



スマートフォン等から

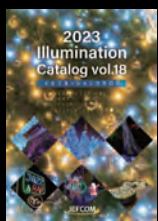

※ご購入前に P664~P665 をご参照ください。下記についての記載事項を必ずお読みください。  
・仮設(6ヵ月以内) ・季節商品 ・設置の注意 ・仕様変更

# LEDホタルSJX (SJXシリーズ)

## LEDホタルSJX (LEDルミネーション® シリーズ)

### LEDホタルSJX

使用イメージ写真  
(写真素材に当社品を合成)

AC-DC変換器SJX  
SJX-G02D対応

組立式  
SJX  
シリーズ

屋外用

ローボルト  
24V

ランダム  
点滅

ランダム点滅  
ホタルのように  
ランダムに点滅

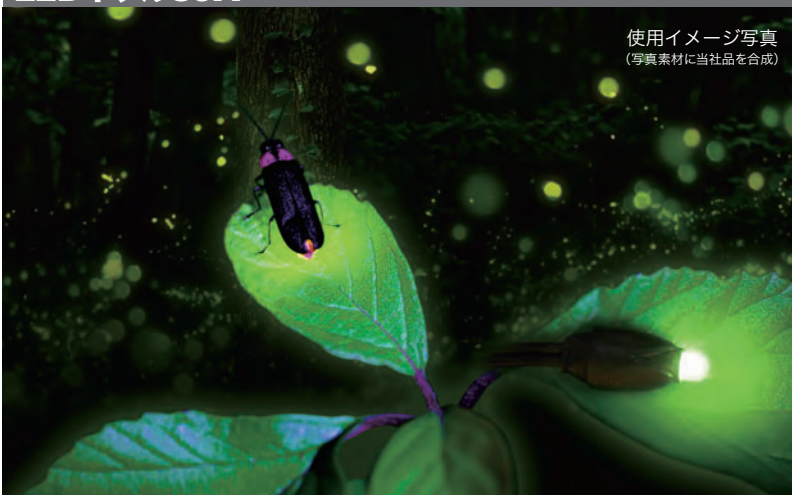

- 蛍の点滅を再現、天然の蛍のようにランダムに光る
- 新世代イルミネーション「SJXシリーズ」
- サイズ: 約2m
- LED数: 8個
- ランダム点滅
- 最大接続数: 35組 (並列接続)  
SJV合計60以下 (PAD-80W-A+SJ-NH06-SJX使用時)



「ランダムに点滅」を繰り返します



SJV 概要・接続関連図  
P644 ~ P645

SJXシリーズ共通部品  
P658~P659

別売  
AC-AC  
アダプタ  
(P658)

AC-DC  
変換器  
SJX  
(P658)

LED  
ホタル  
SJX

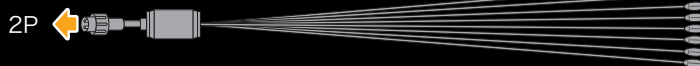

LEDホタルSJXは点灯部分の部品です。  
電源や点灯制御、分岐・延長の別売部品との組合せて光ります。

#### ▶ 点滅パターン動画

ホームページから

スマートフォン等から

ジェフコム 検索



QJSX-E10FF 検索

#### その他 詳細

「ジェフコム LED  
イルミネーションカタログ」  
またはホームページも併せて  
ご覧ください。



スマートフォン  
等から



#### 仕様

駆動方式	AC-DCアダプタ方式 (P658参照)	
定格入力電圧	AC24V	
使用環境条件	-10~40°C、常湿 屋外仕様 IP44	
質量 (kg)	定格消費電力 (最大) (W)	LED数
0.19	0.4	8個

種類	品番	SJV	標準販売価格
LEDホタルSJX	<b>SJX-E10FF-8LD</b>	1.7	¥ 7,700

※ご購入前に P664~P665 をご参照ください。下記についての記載事項を必ずお読みください。  
・仮設(6ヵ月以内) ・季節商品 ・設置の注意 ・仕様変更

イルミネーション(ルミネーション)

ストリング

ミニツリー

モチーフ

ソフト  
ネオン

ホタル

フラッシュ  
ボール

フォール

SJX  
共通部品

NEW  
発売予定

# LEDフラッシュボールSJX (SJXシリーズ)

イルミネーション(イルミネーション)

## LEDフラッシュボールSJX (LEDルミネーション® シリーズ)

### LEDフラッシュボールSJX



- フラッシュタイプでキラキラ感を演出
- 全点灯イルミネーションに上品な変化を付けられる
- 新世代イルミネーション「SJXシリーズ」
- 長さ: 2m~8m
- カラー: 白
- LED数: 4個 (1組当たり)
- ランダム点滅
- 最大接続数: 7組

SJV合計60以下 (PAD-60VA-A使用時)

AC-DC変換器SJX  
SJX-602D対応

組立式  
SJX  
シリーズ

屋外用

ローボルト  
24V

ランダム  
点滅

ランダム点滅  
自己点滅型 LED  
個々がランダムに  
点滅 (同期しない)

LEDフラッシュボールSJXは点灯部分の部品です。  
電源や点灯制御、分岐・延長の別売部品との組合せで光ります。



**SJV**・概要・接続相関図 **P644 ~ P645**    SJXシリーズ共通部品 **P658~P659**

**▶ 点灯パターン動画**

ホームページから    スマートフォン等から

ジェフコム 検索

↓

ホームページ内で  
品名または品番検索

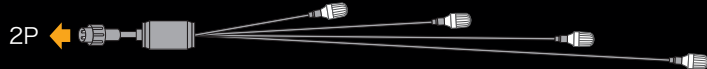

**その他 詳細**

「ジェフコム LED イルミネーションカタログ」またはホームページも併せてご覧ください。

スマートフォン等から

仕様

駆動方式	AC-DCアダプタ方式 (P658参照)
定格入力電圧	AC24V
使用環境条件	-10~40℃、常湿 屋外仕様 IP44

LED色	長さ	質量 (g)	定格消費電力 (最大) (W)	LED数
白	2m~8m	510	0.4	4個

種類	品番	SJV	標準販売価格
LEDフラッシュボールSJX	<b>SJX-E12F-4LD</b>	5.2	¥ 16,500

ストリング

ミニツリー

モチーフ

ソフト

ホタル

ボール

フオール

共通部品

NEW 発売予定

※ご購入前に P664~P665 をご参照ください。下記についての記載事項を必ずお読みください。  
・仮設 (6ヵ月以内) ・季節商品 ・設置の注意 ・仕様変更



# LEDフォールSJX (SJXシリーズ)

## LEDフォールSJX (LEDルミネーション® シリーズ)

### LEDフォールSJX

イルミネーション(ルミネーション)

ストリング

ミニツリー

モチーフ

ソフト

ホタル

フラッシュ

フォール

SJX  
共通部品

NEW  
発売予定

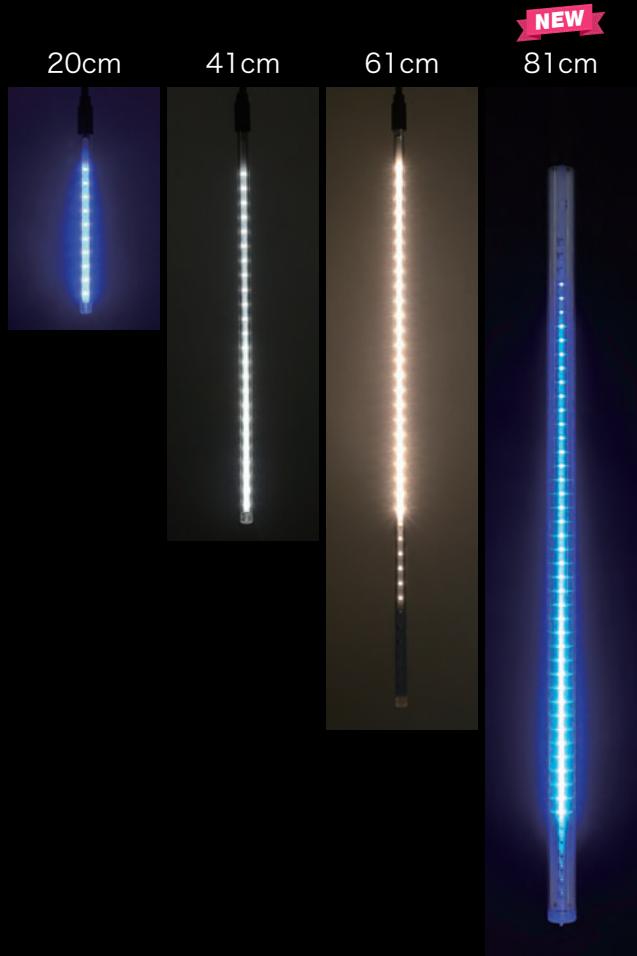

- 組立式 SJX シリーズ
- 屋外用
- ローボルト 24V
- 流れ点灯

- 流星群のように光が流れる
- サイズ: 4種 (20cm・41cm・61cm・81cm)
- カラー: 3種 (白・青・電球色)
- 流れ点灯 (ランダム)

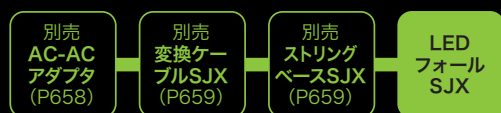

LEDフォールSJXは点灯部分の部品です。  
電源や点灯制御、分岐・延長の別売部品との組合せて光ります。

SJV・概要・接続関連図 P644 ~ P645  
SJXシリーズ共通部品 P658 ~ P659

▶ 点灯パターン動画

ホームページから    スマートフォン等から

ジェフコム 検索

↓

ホームページ内で品名または品番検索

仕様

駆動方式	AC-DCアダプタ方式 (P658参照)
定格入力電圧	AC24V
使用環境条件	-10~40°C、常湿 屋外仕様 IP44

■ 1本あたりの仕様

品番	サイズ	質量	定格消費電力(最大)	LED数
SJX-E09-20□-5S	φ12×212mm	34g	3W	20個
SJX-E09-41□-5S	φ12×416mm	53g	4W	48個
SJX-E09-62□-5S	φ12×612mm	61g	4W	72個
SJX-E09-81□	φ30×810mm	300g	1.6W	96個

### 20cm

- サイズ: 20cm
- カラー: 青・電球色・白
- 5本組 (1本×5)
- LED数: 合計100個 (1本あたり20個 表10個・裏10個)
- 流れ点灯 (ランダム)
- 最大連結数: 3組 SJV合計60以下 (PAD-80W-A+SJ-NH06-SJX使用時)

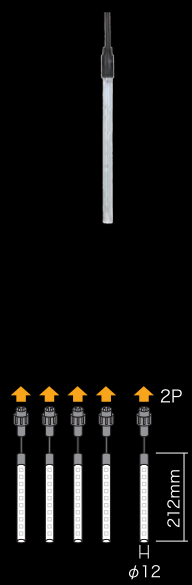

LED色	サイズ (1本)	ケーブル長さ(1本)	質量 (1本)	品番	SJV	標準販売価格
青	φ12×212mm	10cm	34g	SJX-E09-20B-5S	16.9 (※)	¥ 10,000
電球色	φ12×212mm	10cm	34g	SJX-E09-20L-5S	16.9 (※)	¥ 10,000
白	φ12×212mm	10cm	34g	SJX-E09-20W-5S	16.9 (※)	¥ 10,000

※5本合計 1本あたり3.38SJV

※ご購入前に P664~P665 をご参照ください。下記についての記載事項を必ずお読みください。  
・仮設(6ヵ月以内) ・季節商品 ・設置の注意 ・仕様変更

# LEDフォールSJX (SJXシリーズ)

イルミネーション(ルミネーション)

ストリング

ミニツリー

モチーフ

ソフト

ホタル

ボールフラッシュ

フォール

SJX  
共通部品

NEW  
発売予定

## LEDフォールSJX

### 41cm

- サイズ: 41cm
- カラー: 青・電球色・白
- 5本組 (1本×5)
- LED数: 合計240個 (1本あたり48個 表24個・裏24個)
- 流れ点灯 (ランダム)
- 最大連結数: 2組 SJV合計60以下 (PAD-60VA-A+SJ-NH06-SJX使用時)



LED色	サイズ (1本)	ケーブル長さ(1本)	質量 (1本)	品番	SJV	標準販売価格
青	φ12×416mm	10cm	53g	SJX-E09-41B-5S	21.5 (※)	¥ 14,000
電球色	φ12×416mm	10cm	53g	SJX-E09-41L-5S	21.5 (※)	¥ 14,000
白	φ12×416mm	10cm	53g	SJX-E09-41W-5S	21.5 (※)	¥ 14,000

※5本合計 1本あたり4.3SJV

### 61cm

- サイズ: 61cm
- カラー: 青・電球色・白
- 5本組 (1本×5)
- LED数: 合計360個 (1本あたり72個 表36個・裏36個)
- 流れ点灯 (ランダム)
- 最大連結数: 2組 SJV合計60以下 (PAD-60VA-A+SJ-NH06-SJX使用時)

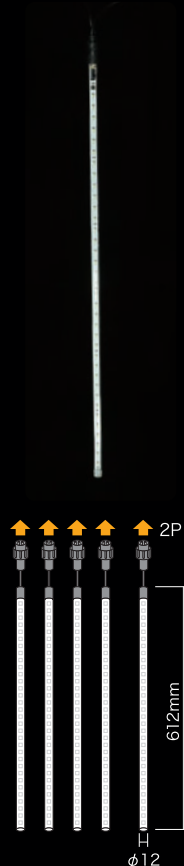

LED色	サイズ (1本)	ケーブル長さ(1本)	質量 (1本)	品番	SJV	標準販売価格
青	φ12×612mm	10cm	61g	SJX-E09-62B-5S	20.4 (※)	¥ 17,000
電球色	φ12×612mm	10cm	61g	SJX-E09-62L-5S	20.4 (※)	¥ 17,000
白	φ12×612mm	10cm	61g	SJX-E09-62W-5S	20.4 (※)	¥ 17,000

※5本合計 1本あたり4.08SJV

※ご購入前に P664~P665 をご参照ください。下記についての記載事項を必ずお読みください。  
 ・仮設(6ヵ月以内) ・季節商品 ・設置の注意 ・仕様変更

# LEDフォールSJX (SJXシリーズ)

イルミネーション(ルミネーション)

## LEDフォールSJX

- 流星群のように光が流れる
- 新世代イルミネーション「SJXシリーズ」
- 1本組
- サイズ: 81cm
- カラー: 3種(白・青・電球色)
- 流れ点灯(ランダム)
- LED数: 合計96個(表48個・裏48個)
- 流れ点灯(ランダム)
- 最大連結数: 40本 SJV合計60以下(PAD-80W-A使用時)

**NEW**

組立式 SJX シリーズ  
屋外用  
ローボルト 24V  
流れ点灯

別売 AC-AC アダプタ (P658)  
別売 変換ケーブルSJX (P659)  
別売 スtring ベースSJX (P659)  
LED フォール SJX

LEDフォールSJXは点灯部分の部品です。  
電源や点灯制御、分岐・延長の別売部品との組合せで光ります。

SJV・概要・接続関連図 P644 ~ P645  
SJXシリーズ共通部品 P658~P659

▶ 点灯パターン動画

ホームページから    スマートフォン等から

ジェフコム 検索

↓

ホームページ内で  
品名または品番検索

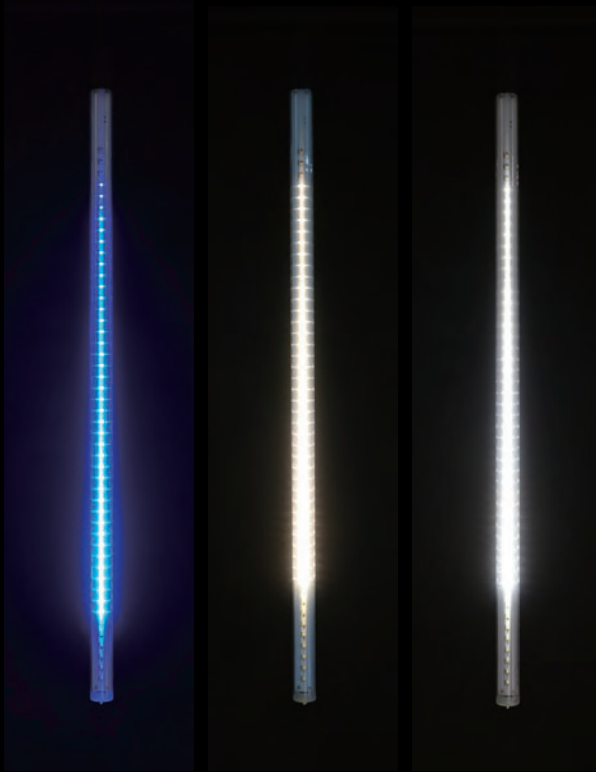
### 仕様

駆動方式	AC-DCアダプタ方式
定格入力電圧	DC24V
使用環境条件	-10~40°C、常湿 屋外仕様 IP44

### ■仕様

品番	サイズ	質量	定格消費電力(最大)	LED数
SJX-E09-81 □	φ30×810mm	300g	1.6W	96個

## 81cm

LED色	サイズ	ケーブル長さ	質量	品番	SJV	標準販売価格
 青	φ30×810mm	90cm	300g	<b>SJX-E09-81B</b>	1.5	¥ 8,000
 電球色	φ30×810mm	90cm	300g	<b>SJX-E09-81L</b>	1.5	¥ 8,000
 白	φ30×810mm	90cm	300g	<b>SJX-E09-81W</b>	1.5	¥ 8,000

原産国: 中国

※ご購入前に P664~P665 をご参照ください。下記についての記載事項を必ずお読みください。  
・仮設(6ヵ月以内) ・季節商品 ・設置の注意 ・仕様変更

ストリング

ミニツリー

モチーフ

ソフト  
ネオン

ホタル

フラッシュ  
ボール

フォール

SJV  
共通部品

NEW  
発売予定



LEDルミネーション® 分電箱・取付用部材

電源保護 (屋外の場合や、屋内であっても雨・水にさらされる環境では、ACアダプタ・整流器・コントローラーは必ず分電箱に収納してください。)

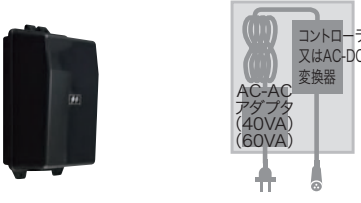
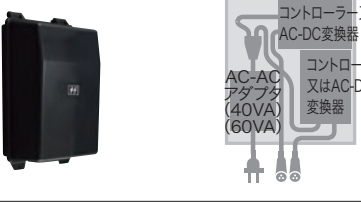
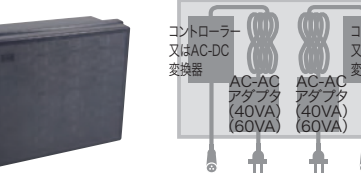
姿 図	品 名	仕 様	品 番	標準販売価格
	分電箱	サイズ： 外寸 縦 260× 横 144× 深さ 132mm 内寸 縦 237× 横 121× 深さ 89mm 質量：0.6kg  収納可能部品 AC アダプタ (60VA 以下) ×1 個 制御部品 (コントローラー・AC-DC 変換器) ×1 個	PK-1J	¥ 3,600
	分電箱	サイズ： 外寸 縦 301× 横 184× 深さ 134mm 内寸 縦 273× 横 158× 深さ 99mm 質量：0.8kg  収納可能部品 AC アダプタ (60VA 以下) ×1 個 制御部品 (コントローラー・AC-DC 変換器) ×2 個	PK-3J	¥ 4,300
	分電箱	サイズ：外寸 縦 300× 横 350× 深さ 160mm 内寸 縦 272× 横 321× 深さ 132mm 質量：2kg  収納可能部品 AC アダプタ (120VA×1 個、または 60VA 以下 ×2 個) 制御部品 (コントローラー・AC-DC 変換器) ×2 個	PK-4J	¥ 8,800

設置用取付部材 (設置場所により落下防止などの対策を実施してください。)

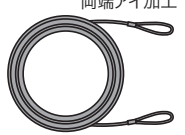
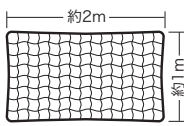
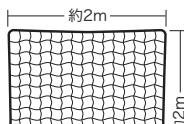
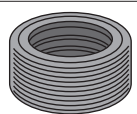
姿 図	品 名	仕 様	品 番	標準販売価格
	取付用ワイヤー (30cm)	ステンレスワイヤー 片側フック金具 - 片側アイ加工 サイズ：φ 1mm × 約 30cm 最大引張荷重：98N (10kgf)	STM-WR030F	¥ 550
	取付用ワイヤー (50cm)	ステンレスワイヤー 片側フック金具 - 片側アイ加工 サイズ：φ 1mm × 約 50cm 最大引張荷重：98N (10kgf)	STM-WR050F	¥ 660
	取付用ワイヤー (90cm)	ステンレスワイヤー 片側フック金具 - 片側アイ加工 サイズ：φ 1mm × 約 90cm 最大引張荷重：98N (10kgf)	STM-WR090F	¥ 770
	取付用ワイヤー (5m)	ステンレスワイヤー 片側フック金具 - 片側アイ加工 サイズ：φ 1mm × 約 5m 最大引張荷重：98N (10kgf)	STM-WR500F	¥ 990
	取付用ワイヤー (10m)	ステンレスワイヤー 片側フック金具 - 片側アイ加工 サイズ：φ 1mm × 約 10m 最大引張荷重：98N (10kgf)	STM-WR1000F	¥ 2,200
	取付用ワイヤー (5m)	ステンレスワイヤー 両側アイ加工 サイズ：φ 1mm × 約 5m 最大引張荷重：196N (20kgf)	STM-WR500	¥ 880
	取付用ワイヤー (10m)	ステンレスワイヤー 両側アイ加工 サイズ：φ 1mm × 約 10m 最大引張荷重：196N (20kgf)	STM-WR1000	¥ 2,100
	レイアウトベースマット (1×2m)	サイズ：約1m×約2m 色：黒 材質：PE	★ STM-NT0102	¥ 1,980
	レイアウトベースマット (2×2m)	サイズ：約2m×約2m 色：黒 材質：PE	★ STM-NT0202	¥ 3,980
	取付用針金 (被覆付)	サイズ：φ0.55mm×約70m	STM-HG5570	¥ 1,700

※ご購入前に P664~P665 をご参照ください。下記についての記載事項を必ずお読みください。  
・仮設(6ヵ月以内) ・季節商品 ・設置の注意 ・仕様変更

★印の商品は、在庫限りで販売を終了します。  
在庫をご確認ください。

# 共通部品 (SJXシリーズ)

イルミネーション(イルミネーション)

## LEDルミネーション® (SJXシリーズ) 共通部品一覧

### 組合せ自在な連結型イルミネーション

- 簡単に組立・取外しが可能
- レイアウト・設計変更にも対応: 部品の追加・差し替えも容易

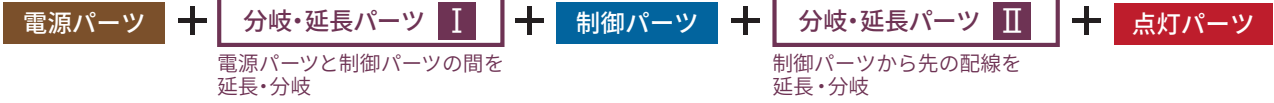

### 電源パーツ

姿 図	品 名	仕 様	品 番	SJV	標準販売価格
	AC-ACアダプタ (60VAx2)	AC-AC絶縁トランス方式 定格容量: 60VAx2 出力ポート: 2箇所(1ポートあたりSJV60以下で使用してください) 最大2次電流: 2.5Ax2 定格1次電圧: AC100V 定格2次電圧: AC24V アースなし2極プラグ トランス部外寸: 111x134x79mm 長さ: 1.8m 質量: 2.8kg	AC100V AC-ACアダプタ 絶縁トランス	PAD-120VA-A	60以下x2 ¥ 16,000
	AC-ACアダプタ (60VA)	AC-AC絶縁トランス方式 定格容量: 60VA 最大2次電流: 2.5A 定格1次電圧: AC100V 定格2次電圧: AC24V アースなし2極プラグ トランス部外寸: 103x65x74mm 長さ: 1.8m 質量: 1.5kg	「屋外での安全運用と電源雑音対策」の為にAC100Vを絶縁トランスでAC24Vに変換、より安全な製品です。	PAD-60VA-A	60以下 ¥ 9,900
	AC-DCアダプタ (150W)	電源とAC-DC変換器を内蔵 定格電力: 150W 出力ポート: 2箇所(1ポートあたりSJV60以下) 入力: AC100V 50/60Hz 2A 出力: DC24V/3.125A アースなし2極プラグ ケースサイズ: 119x153x52mm 電源ケーブル長: 1.8m 出力ケーブル長: 25cm 質量: 1.5kg		PAD-150W-A	60以下x2 ¥ 27,000
	AC-DCアダプタ (80W)	電源とAC-DC変換器を内蔵 定格電力: 80W 入力: AC100V 50/60Hz 2A 出力: DC24V 3.33A アースなし2極プラグ ケースサイズ: 63x137x37mm 電源ケーブル長: 1.8m 出力ケーブル長: 23cm 質量: 0.7kg		PAD-80W-A	60以下 ¥ 12,000
	AC-DCアダプタ (50W)	電源とAC-DC変換器を内蔵 定格電力: 50W 入力: AC100V 50/60Hz 2A 出力: DC24V 2.08A アースなし2極プラグ ケースサイズ: 50x127x34mm 電源ケーブル長: 1.8m 出力ケーブル長: 23cm 質量: 0.5kg		PAD-50W-A	40以下 ¥ 8,000

### 分岐・延長パーツ I (オプション)

姿 図	品 名	仕 様	品 番	標準販売価格
	Y型分岐コード (2P)	2系統に並列分岐接続 長さ: 1.2m 質量: 0.2kg	★ SJ-E06-Y12	¥ 2,200
	延長コード (2P)	1.8m延長接続 出力2PIN仕様 長さ: 1.8m 質量: 0.2kg	SJ-NH06-L18	¥ 2,400

### 制御パーツ

※使用環境条件: 屋外仕様 (IP44適合品) -10~40℃ 常湿 使用環境温度が-10℃以下の場合、点灯制御が正常に動かない場合があります



姿 図	品 名	仕 様	品 番	SJV	標準販売価格
	AC-DC変換器SJX (2P)	全点灯のみ 無負荷消費電力: 約20W 最大負荷容量: 60VA 変換器外寸: 53x130x38mm 出力・入力ケーブル長: 各1.8m 質量: 0.5kg 21.0 (SJV21.0消費します)	SJX-602D	21.0	¥ 9,900
	光センサースイッチ (2P)	周囲の明るさで ON・OFF 可能 センサー部外寸: 45x73x35mm 出力・入力ケーブル長: 各1.0m 質量: 0.22kg	SJ-NH06-PLS	-	¥ 6,500

★印の商品は、在庫限りで販売を終了します。在庫をご確認ください。

※ご購入前に P664~P665 をご参照ください 下記についての記載事項を必ずお読みください。  
・仮設(6ヵ月以内) ・季節商品 ・設置の注意 ・仕様変更

LEDルミネーション® (SJXシリーズ) 共通部品一覧

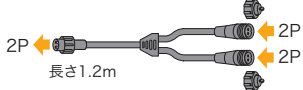
分岐・延長パーツ II (オプション)

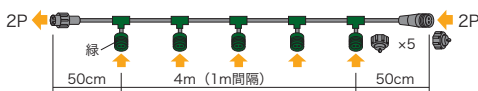
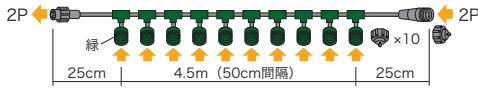
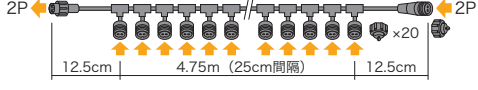
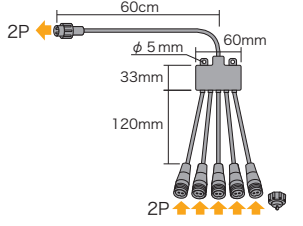
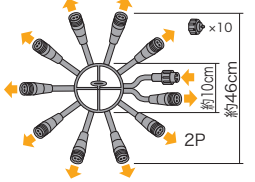
姿 図	品 名	仕 様	品 番	標準販売価格
	Y型分岐コードSJV (2P)	2系統に並列分岐接続 長さ:1.2m 質量:0.2kg	<b>SJV-E06-Y12-2P</b>	¥ 3,300
	延長コードSJV (2P)	延長接続 長さ:1.8m 質量:0.2kg	<b>SJV-E06-L18-2P</b>	¥ 1,900
		延長接続 長さ:5m 質量:0.4kg	<b>SJV-E06-L50-2P</b>	¥ 4,800
		延長接続 長さ:10m 質量:0.75kg	<b>SJV-E06-L100-2P</b>	¥ 9,300
		延長接続 長さ:20m 質量:1.5 kg	<b>SJV-E06-L200-2P</b>	¥ 19,200
	ストリングベース SJV (2P)	LEDホテルSJV・LEDフラッシュボール SJV・LEDフォールSJVを5本接続可能 長さ:約5m 質量:0.56kg	<b>SJV-E06-BV505</b>	¥ 9,500
	ストリングベース SJV (2P)	LEDホテルSJV・LEDフラッシュボール SJV・LEDフォールSJVを10本接続可能 長さ:約5m 質量:0.75kg	<b>SJV-E06-BV510</b>	¥ 15,000
	ストリングベース SJV (2P)	LEDストリングSJV等を20本接続可能 長さ:約5m 質量:1.4kg	<b>SJV-E06-BV520</b> <span style="color:red">N</span>	¥ 24,000
	5分岐コードSJV (2P)	LEDホテルSJV・LEDフラッシュボール SJV・LEDフォールSJVを配置する際などに使用 ねじ止め用穴2ヶ所 質量:0.2kg	<b>SJV-E06-B05</b>	¥ 7,700
	ラウンド分岐コード SJV (2P)	LEDストリングSJV等を10本接続可能 約φ46cm×高さ約6cm (φ10cm×高さ約24cm) 分岐コード長さ:18cm 質量:0.34kg	<b>SJV-E06-R10</b> <span style="color:red">N</span>	¥ 8,000

ストリング

ミニツリー

モチーフ

ソフント

ホテル

フラッシュ

ボール

フォール

姿 図	品 名	仕 様	品 番	標準販売価格
	変換ケーブルSJV (2P)	LEDホテルSJV・LEDフラッシュボールSJV・LEDフォールSJVをAC-DCアダプタPAD-□□W-Aに接続する際に使用 長さ:15cm 質量:0.03kg	<b>SJ-NH06-SJV</b>	¥ 1,500

**SJV シリーズ共用部品 (P658 ~ P659) について**  
 SJ シリーズ、SJ-NH シリーズと共通ではありません。  
 変換ケーブル SJV を使用すれば、AC-DC アダプタ (PAD- □□ W-A) と接続可能です。

※ご購入前に P664~P665 をご参照ください。下記についての記載事項を必ずお読みください。  
 ・仮設(6ヵ月以内) ・季節商品 ・設置の注意 ・仕様変更

NEW  
発売予定



# LEDツリー (マルチパターン)

イルミネーション(SDXシリーズ)

## LEDツリーSDX

### LEDツリーSDX (マルチパターンタイプ)



- 多彩なフルカラー点灯パターン
- 付属コントローラーで8種の点灯パターン切替可能 (別売 AC-DCアダプタに接続)
- コントローラー・ストリング10本の一体型
- サイズ: リングφ100mm  
ストリング2.5m (10本)  
ストリング固定延長ひも1m (10本)
- LED間隔: 約10cm
- LED数: 200個 (20個×10本)
- フルカラーマルチパターン点灯
- 庭木を囲むように円錐状に展開するだけで簡単に設置完了 (幹やポール等にリングの固定は必要)

**フルカラーパターン点灯**  
フルカラー LED+専用コントローラーで多彩な点灯

AC-DCアダプタ (別売)

#### ■フルカラーパターン点灯



※スタンドは付属していません。

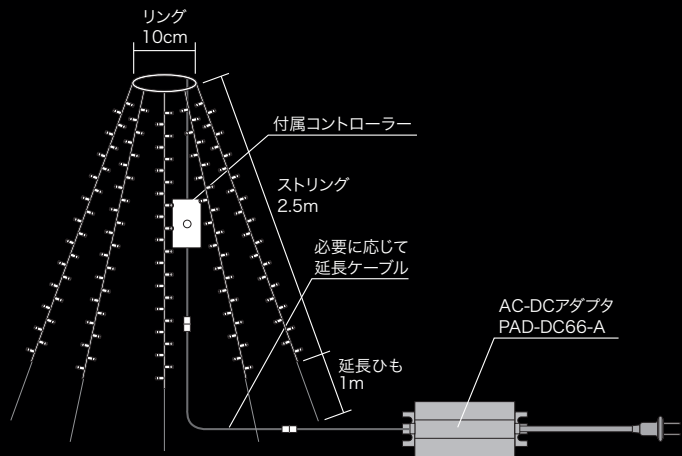

LEDツリー SDXは点灯部分の部品です。別売のAC-DCアダプタとの組合せで光ります。

**▶点灯パターン動画**

ホームページから    スマートフォン等から

ジェフコム

↓

ホームページ内で品名または品番検索

#### 仕様

駆動方式	AC-DCアダプタ方式
入力	AC100V 50/60Hz 2A
出力	DC66V 2.27A
使用環境条件	-10~40℃、常湿 屋外仕様 IP44

別売 AC-DCアダプタ PAD-DC66-A

別売 延長ケーブル SDX-E06-L □□ -2P

コントローラー (付属)

LEDツリー SDX

長さ	質量	定格消費電力 (全点灯時)	LED数	LED間隔
2.5m (10本)	2.4kg	60W	200個	約10cm

種類	品番	標準販売価格
LEDツリー SDX	<b>SDX-E11-25MP</b>	¥ 58,000
(別売) AC-DCアダプタ	<b>PAD-DC66-A</b>	¥ 21,000

※ご購入前に P664~P665 をご参照ください。下記についての記載事項を必ずお読みください。  
・仮設(6ヵ月以内) ・季節商品 ・設置の注意 ・仕様変更

NEW 発売予定

# LEDソフトネオンSDX (マルチパターン)

イルミネーション(SDXシリーズ)

ツリー  
(マルチパターン)

ソフトネオン  
(マルチパターン)

モチーフ  
(マルチパターン)

SDX  
共通部品

## LEDソフトネオンSDX

### LEDソフトネオンSDX (ショートタイプ)

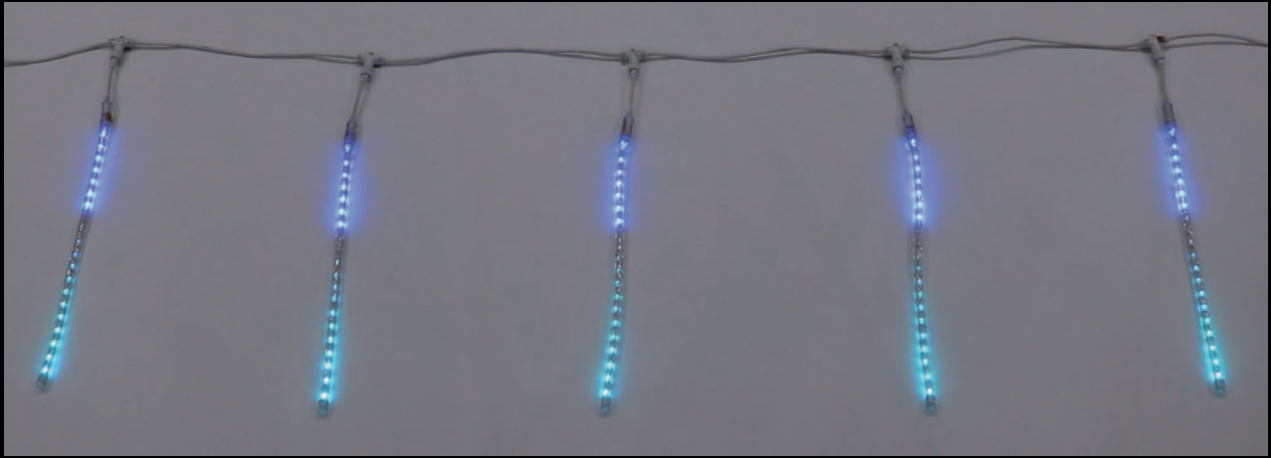

- 多彩なフルカラー点灯パターン
- 付属コントローラーで10種の点灯パターン切替可能 (別売 AC-DCアダプタに接続)
- サイズ: 全長 10m (50cm間隔)
- LED数: 400個 (20個×20本)
- フルカラーマルチパターン点灯

**フルカラー  
パターン  
点灯**      **フルカラーパターン点灯**  
フルカラー LED+専用コントローラーで多彩な点灯

AC-DCアダプタ  
(別売)

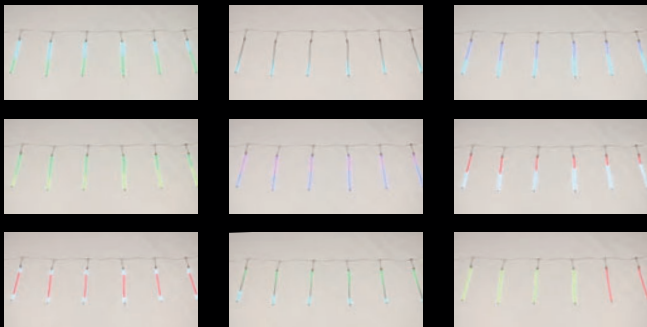

**▶ 点灯パターン動画**

ホームページから      スマートフォン等から

ジェフコム      検索

↓

ホームページ内で  
品名または品番検索

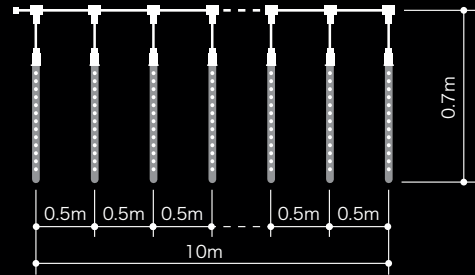
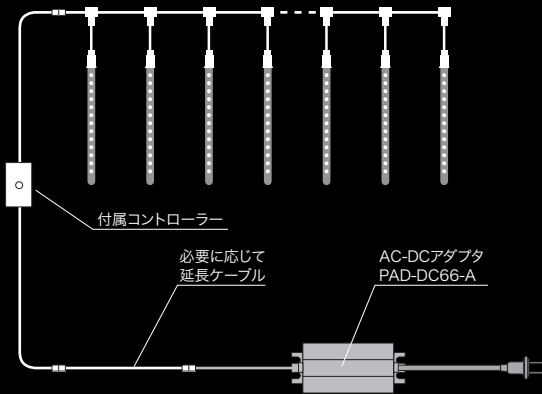

LEDソフトネオンSDXは点灯部分の部品です。  
別売のAC-DCアダプタとの組合せで光ります。

別売 AC-DCアダプタ PAD-DC66-A

別売 延長ケーブル SDX-E06-L□□-2P

コントローラー (付属)

LEDソフトネオンSDX

#### 仕様

駆動方式	AC-DCアダプタ方式
入力	AC100V 50/60Hz 2A
出力	DC66V 2.27A
使用環境条件	-10~40°C、常湿 屋外仕様 IP44

長さ	質量	定格消費電力 (全点灯時)	LED数
10m×0.7m	3.7kg	80.1W	400個

種類	品番	標準販売価格
LEDソフトネオンSDX	<b>SDX-E09-5020MP</b>	¥ 53,000
(別売) AC-DCアダプタ	<b>PAD-DC66-A</b>	¥ 21,000

※ご購入前に P664~P665 をご参照ください。下記についての記載事項を必ずお読みください。  
・仮設(6ヵ月以内) ・季節商品 ・設置の注意 ・仕様変更

# LEDモチーフ (マルチパターン)

## LEDモチーフSDX

### LEDモチーフSDX (マルチパターンタイプ)

- 多彩なフルカラー点灯パターン
- 付属コントローラーで点灯パターン切替可能
- フルカラーマルチパターン点灯 (別売 AC-DCアダプタに接続)



**フルカラーパターン点灯**  
フルカラー LED+専用コントローラーで多彩な点灯

AC-DCアダプタ (別売)

LEDモチーフSDXは点灯部分の部品です。  
別売のAC-DCアダプタとの組合せて光ります。



- 4種の点灯パターン切替可能
- フルカラーマルチパターン点灯

サイズ	質量	定格消費電力 (全点灯時)
幅110×奥行3.5×高さ43cm	3.7kg	61.8W

種類	品番	標準販売価格
フラワーC	<b>SDX-C04-MP</b>	¥ 56,000
(別売) AC-DCアダプタ	<b>PAD-DC66-A</b>	¥ 21,000

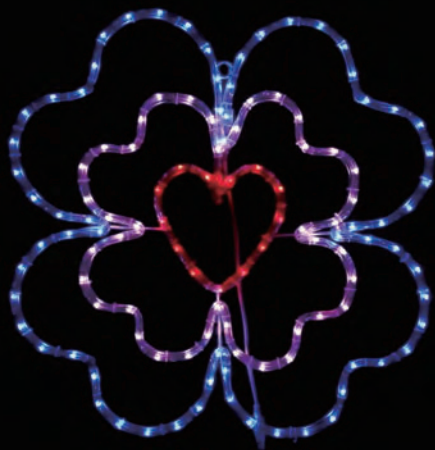

- 10種の点灯パターン切替可能
- フルカラーマルチパターン点灯

サイズ	質量	定格消費電力 (全点灯時)
幅71×奥行5.5×高さ71cm	1.9kg	36W

種類	品番	標準販売価格
フラワーA	<b>SDX-C01-MP</b>	¥ 48,000
(別売) AC-DCアダプタ	<b>PAD-DC66-A</b>	¥ 21,000

- 5種の点灯パターン切替可能
- フルカラーマルチパターン点灯

サイズ	質量	定格消費電力 (全点灯時)
幅49×奥行3.5×高さ63cm	1.1kg	23W

種類	品番	標準販売価格
月と星	<b>SDX-C02-MP</b>	¥ 32,000
(別売) AC-DCアダプタ	<b>PAD-DC66-A</b>	¥ 21,000

※ご購入前に P664~P665 をご参照ください。下記についての記載事項を必ずお読みください。  
・仮設(6ヵ月以内) ・季節商品 ・設置の注意 ・仕様変更

イルミネーション(SDXシリーズ)

ツリー (マルチパターン)

ソフトネオン (マルチパターン)

モチーフ (マルチパターン)

SDX 共通部品

NEW 発売予定



## LEDモチーフSDX(マルチパターンタイプ)



**フルカラーパターン点灯**  
フルカラー LED+専用コントローラーで多彩な点灯

AC-DCアダプタ  
(別売)

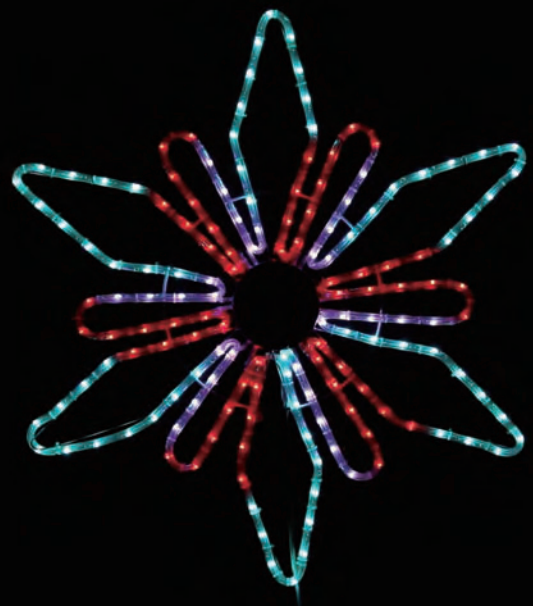

- 5種の点灯パターン切替可能
- フルカラーマルチパターン点灯

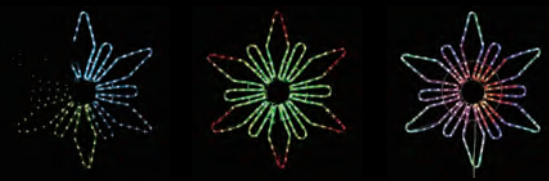

サイズ	質量	定格消費電力 (全点灯時)
幅81×奥行5.5×高さ95cm	2.6kg	42W

種類	品番	標準販売価格
フラワー B	<b>SDX-C03-MP</b>	¥ 40,000
(別売) AC-DCアダプタ	<b>PAD-DC66-A</b>	¥ 21,000

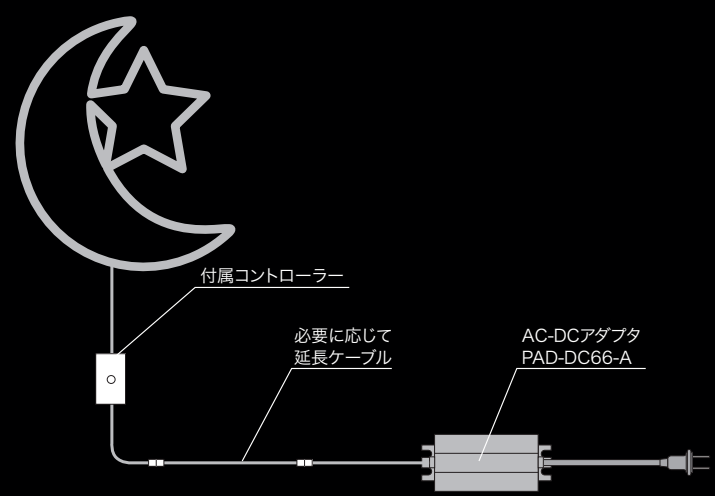

**▶ 点灯パターン動画**

ホームページから    スマートフォン等から

ジェフコム  検索

↓

ホームページ内で  
品名または品番検索

仕様

駆動方式	AC-DCアダプタ方式
入力	AC100V 50/60Hz 2A
出力	DC66V 2.27A
使用環境条件	-10~40°C、常湿 屋外仕様 IP44

## SDXシリーズ共通部品

姿図	品名	仕様	品番	標準販売価格
	AC-DCアダプタ	定格電力：50W 入力：AC100V 50/60Hz 2A 出力：DC66V 2.27A アースなし 2極プラグ ケースサイズ：50×127×34mm 電源ケーブル：1.8m 出力ケーブル：0.15m 質量：1.3kg	<b>PAD-DC66-A</b>	¥ 21,000
	延長ケーブルSDX (2P)	AC-DC アダプタとコントローラー間を延長接続 長さ：1.8m 質量：0.2kg	<b>SDX-E06-L18-2P</b>	¥ 2,100
	延長ケーブルSDX (2P)	AC-DC アダプタとコントローラー間を延長接続 長さ：5m 質量：0.4kg	<b>SDX-E06-L50-2P</b>	¥ 5,200
	延長ケーブルSDX (2P)	AC-DC アダプタとコントローラー間を延長接続 長さ：10m 質量：1.5 kg	<b>SDX-E06-L100-2P</b>	¥ 9,300

※ご購入前に P664~P665 をご参照ください 下記についての記載事項を必ずお読みください。  
 ・仮設(6ヵ月以内) ・季節商品 ・設置の注意 ・仕様変更

## ご購入前のご確認事項

ご購入前に下記の諸注意をご了承の上、導入検討をお願いいたします。

### 商品在庫・仕様についての注意

- 季節商品のため、在庫をご確認ください。完売の際はご容赦願います。
- 製品改良等のため、形状や仕様を予告なく変更する場合があります。予めご了承ください。

### 仮設・装飾用LED製品の設置についての注意

- 掲載製品は仮設(6ヵ月以内)照明器具です。恒久施設照明としては使用できません。
  - 設置前に必ず全ての発光部の点灯テストを行い、不具合がないかお確かめください。  
(軽く揺さぶるなどの方法で接触不良がないか確認してください。)
- ① お客様が梯子などで簡単に手の届く範囲内(メンテナンスの簡単な場所)でのご使用をおすすめします。クレーン車、バケット車などでないとメンテナンスできない場所では、時として高額なメンテナンス費用や作業人員を要しますが、弊社では原則として負担・代行できません。
  - ② 特殊な大型モニュメントなどに取り付ける場合は、事前の技術打ち合わせなどの確認が必要です。
  - ③ 安定してお使いいただくためには、下記のような適切な設置環境が必要です。
  - ④ 6ヶ月以内であっても、複数回使用される場合は保管状況により不具合が発生する事があります。

### 防水処理について

- 降雨・降雪対策のため、各ソケット・プラグ・コネクタ・エンドキャップ部を接続するときは、自己融着タイプの防水テープなどで防水処理をしてください。(加えてビニールテープでの二重巻きを推奨します)

- コネクタ接続後に自己融着テープなどで防水処理を行ってください。  
(ビニールテープでの二重巻きを推奨)

コネクタの前後にも余裕を持たせて巻いてください。(矢印部分)

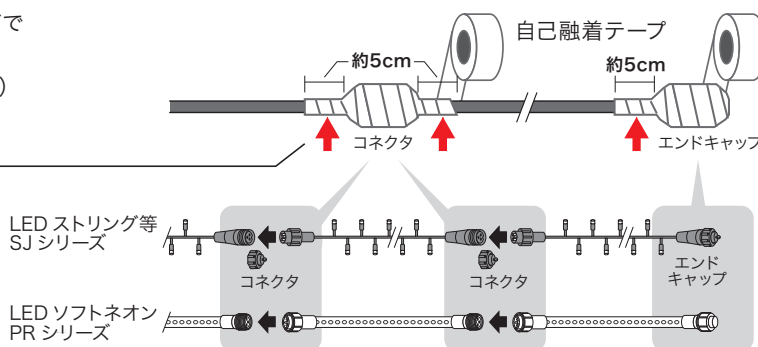

- 屋内であっても、雨・水にさらされる環境では、ACアダプタ・AC-DC変換器・コントローラーは必ず分電箱(P657参照)に収納してください。

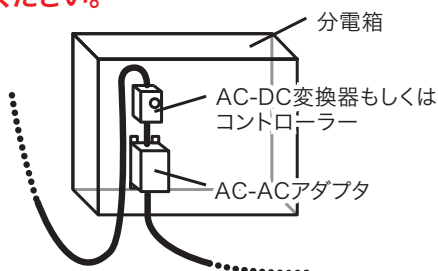

## LED製品の設置についての諸注意

## 使用環境について(下記の使用環境でご使用ください)

- 周囲気温度が-10～40℃の範囲内である  
外気温は適切でも、狭い場所に閉じ込められた場合、自己発熱により異常な温度上昇となる事があります。また、凍結するおそれのある場所では、絶縁物が破壊される可能性がありますので、絶対に使用しないでください。
- 直射日光が当たらない  
電源及びコントローラー、整流器は必ず分電箱に入れ、日陰もしくは遮蔽物にて直接太陽光が当たらない風通しの良い場所に設置してください。また、分電箱は地面から30cm以上の高さに設置してください。特に夏場などの地面、壁面からの輻射熱によって機器類の異常な温度上昇による破損、損傷の原因となります。
- 不要輻射ノイズがない  
近辺に電子機器による妨害電波などが無い状態です。(確認のためには電界強度計等による測定が必要)
- 電界強度の高い場所でない  
大きなアンテナが近くにあるときは、電界強度が高いと考えられます。特に送信所、変電所、防衛施設、高圧電線付近では使用できない場合があります。
- 常時、多湿の環境でない  
常時湿気が多い環境での使用はできません。  
また、下記の様な場所では極端に製品の寿命が短くなる場合があります。
  - ・ 頻繁に水がかかったり、製品本体に積雪したままの状態となる場所
  - ・ 海が近く潮風が当たるような場所
- 製品を絶縁素材に取り付けてある  
金属など導電性の素材に取り付ける必要がある場合は、必ずその導電性素材を接地してください。
- 植物への施工において育成に影響が出ない  
発光部を樹木や植物に直接または近接して設置する場合、植物によってはまれに育成に影響が出る場合があります。
- 他社製品との混在がない  
他社製品は電源の電圧が異なる場合があります、コネクタで接続できても当社製品を瞬時に焼損させてしまうことがあります。

## 電源状態について(下記の電源状態でご使用ください)

- 商用電源(一般家庭用電源AC100V)を使用してください。
- 電圧変動が少ない……入力電圧は90～110Vに対応しています。
- 瞬時停電がない……同じ電源ラインに大型の負荷設備などが無い状態です。  
(確認のためには電源ラインモニタ等による測定が必要)
- ノイズがのっていない……同じ電源ラインに他のインバーターなどから出るノイズがなく正常な波形を示しています。  
(確認のためには電源ラインモニタ等による測定が必要。特に遊技場、回転器材・モーター類がある場所)
- 雷などのサージ電圧が入らない……設備側で雷サージ対策がしてある状態です。  
(防雷設備が設置してあることが重要)
- 電源ラインの接地側が明確になっていて確実に接地されている……接続を繰り返すような電源ラインの場合、接地側が逆転している危険性があります。  
(確認のためには接地抵抗計、電源ラインモニタ等による測定が必要)
- 静電気・インパルスノイズ……LEDは静電気及びインパルスノイズにもっとも弱いです。発生源となるノイズ、誘導雷等の多い場所及び接地が確認できない場所では絶縁トランスを設置して完全に分離してください。

## ジェフコムLEDイルミネーションの明るさの減衰について

- ・ SJシリーズ(ストリング・クロスネット等)
- ・ PRシリーズ(ソフトネオン)

- ・ 上記製品は、安全性を重視したローボルト(24V)仕様のため、従来の100V仕様品に比べて、長尺(直列)接続の長さ按比例して明るさが減衰する特性があります。  
※これは電圧降下によるもので、異常ではありません。
- ・ 事前打合せや設置前点灯にて、明るさの差をご確認いただいた上で、設置することをおすすめします。  
また、専用の分岐コード類で並列接続することにより、その特性は軽減できます。



# フレキネオン

イルミネーション(テープライト)

## フレキネオン

### LEDフレキネオン



フレキ  
ネオン

テープ  
ライト

共用  
部品

### ネオン管に代わる安全ネオン

- ネオン管のようにラインがくっきりと見える
- 小さく曲げられる(半径30mm)
- 不要部分を切断できる(62mmピッチ ※)
- 室内用
- 材質:シリコン
- 断面サイズ:7×14mm
- 長さ:2種(2m・4m)
- カラー:7種(単色7種)
- LED数:256個(2m)、512個(4m)
- 全点灯
- セット内容:フレキネオン本体・エンドキャップ(2個)

※切断した場合は、再接続できません。  
切断面はエンドキャップで保護します。

**NEW**

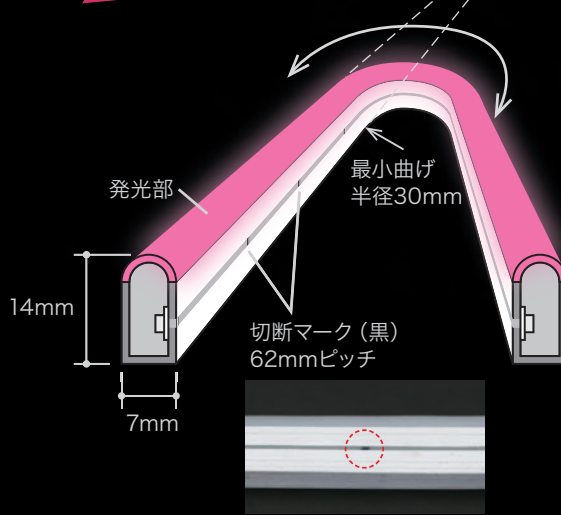

全点灯      ローボルト  
24V

#### 仕様

品番	STM-FX01-02□□	STM-FX01-04□□
長さ	2m	4m
定格消費電力	16W	32W
定格入力電流	1.0A	1.5A
定格入力電圧	DC24V	DC24V
LED数	256個	512個
SJV	17	33
駆動方式	AC-DC アダプタ方式	AC-DC アダプタ方式
周波数	50/60Hz	50/60Hz
発光制御	全点灯のみ	全点灯のみ
最小曲げ半径	30mm	30mm
照射角	160°	160°
使用環境条件	屋内仕様 - 10 ~ 40°C 常温 室内用です。雨、水濡れに注意してください。	

**⚠ 使用上のご注意: この商品単体では使用できません。別売りの電源パーツが必要です。(下図参照)**

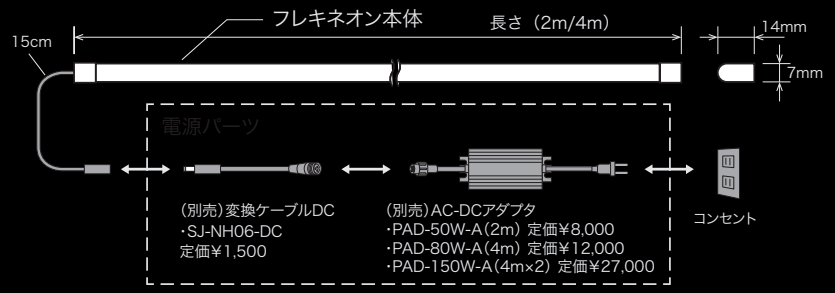

※ご購入前に P664~P665 をご参照ください。下記についての記載事項を必ずお読みください。  
・仮設(6ヵ月以内) ・季節商品 ・設置の注意 ・仕様変更

**NEW**  
発売予定

## LEDフレキネオン

### フレキネオン

**NEW**

LED色		長さ	品番	SJV	標準販売価格	
		アクアブルー	2m	STM-FN01-02A	17	¥ 10,000
			4m	STM-FN01-04A	33	¥ 20,000
		青	2m	STM-FN01-02B	17	¥ 10,000
			4m	STM-FN01-04B	33	¥ 20,000
		緑	2m	STM-FN01-02G	17	¥ 10,000
			4m	STM-FN01-04G	33	¥ 20,000
		電球色	2m	STM-FN01-02L	17	¥ 10,000
			4m	STM-FN01-04L	33	¥ 20,000
		ピンク	2m	STM-FN01-02P	17	¥ 10,000
			4m	STM-FN01-04P	33	¥ 20,000
		赤	2m	STM-FN01-02R	17	¥ 10,000
			4m	STM-FN01-04R	33	¥ 20,000
		白	2m	STM-FN01-02W	17	¥ 10,000
			4m	STM-FN01-04W	33	¥ 20,000

### フレキネオン用クリップ・エンドキャップ

姿 図	仕 様	品 名	品 番	標準販売価格
	<ul style="list-style-type: none"> <li>フレキネオン本体の固定用クリップ</li> <li>幅8×奥行8×高さ10mm</li> <li>ネジ穴径: 2.8mm</li> <li>質量: 0.4g/個</li> <li>入数: 100個</li> </ul>	クリップ	STM-FX-CL	¥ 1,700
	<ul style="list-style-type: none"> <li>フレキネオン本体の固定用モール</li> <li>幅10×奥行1000×高さ11.5mm</li> <li>ネジ穴径φ2.8mm</li> <li>質量: 50g</li> </ul>	クリップモール	STM-FX-CM	¥ 5,500
	<ul style="list-style-type: none"> <li>フレキネオン切断時の端面保護用</li> <li>幅9.5×奥行14.5×高さ16mm</li> <li>質量: 0.8g/個</li> <li>入数: 20個</li> </ul>	エンドキャップ	STM-FX-EC	¥ 1,700

フレキネオン・テープライト共用部品 P670~P671参照

※ご購入前に P664~P665 をご参照ください。下記についての記載事項を必ずお読みください。  
 ・仮設(6ヵ月以内) ・季節商品 ・設置の注意 ・仕様変更

# テープライト

イルミネーション(テープライト)

フレキシ

テープ

共用部品

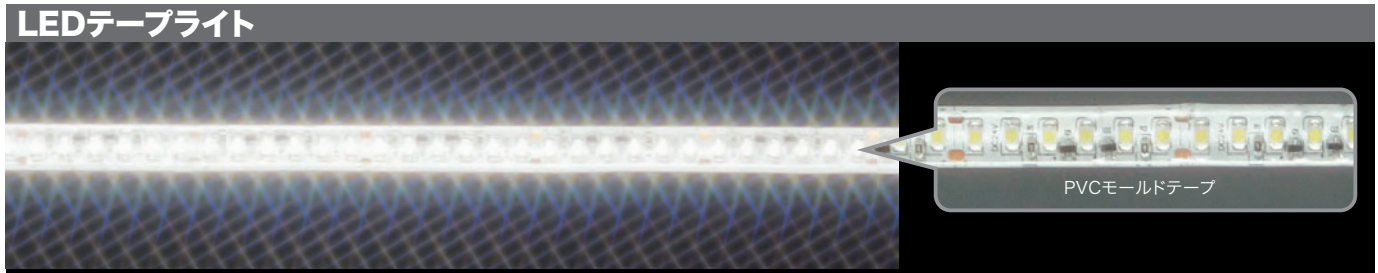

## 超高輝度・高密度タイプテープライト リニューアル 新登場!!

**NEW**

室内型  
水濡れ注意

ローボルト  
24V

全点灯

- スリムなLEDテープ
- 安全なローボルト
- 高効率 100ルーメン/W
- 本体が軟質素材なのでゆるやかな曲面にも貼付け可能
- 直線的な貼付け可能(別売のLEDテープライト直線モール使用時)
- ショーケースなど狭い空間でも使用可能(照射角度 約120度)
- 不要部分を切断できる(42mmピッチ ※)
- 固定用両面テープ付(背面)
- 断面サイズ:幅11mm×高さ4mm
- 長さ:3種類(1m・2m・4m)
- 全点灯

長さ	1m	2m	4m
定格消費電力(W)	18	36	60
定格入力電流(A)	0.6	1.0	1.5
定格入力電圧(V)	DC24	DC24	DC24
LED数	144個	288個	576個
SJV	10	20	52

●セット内容:テープライト本体・エンドキャップ(2個、2mのみ付属なし)

※切断した場合は、再接続できません。

切断面はエンドキャップで保護します。2mにはエンドキャップが付属されておりません。エンドキャップSTM-T01-ECを別途ご購入ください。

**使用上のご注意:この商品単体では使用できません。別売りの電源パーツが必要です。(下図参照)**

### 仕様

駆動方式	AC-DCアダプタ方式
周波数(Hz)	50/60
発光制御	全点灯のみ
発光効率(lm/W)	100
使用環境条件	屋内仕様-10~40℃ 常湿

※室内用です。雨、水濡れに注意してください。

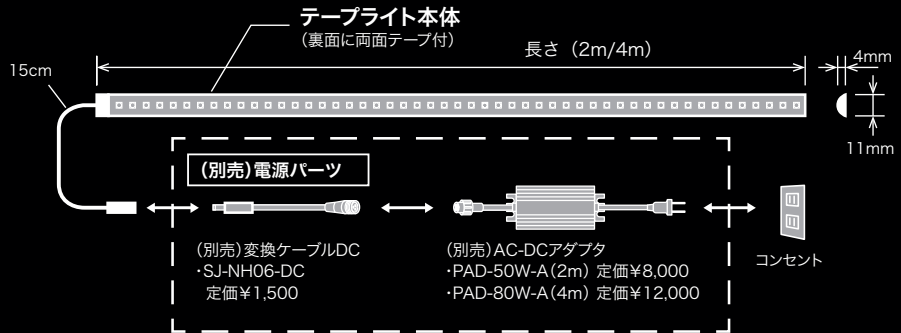

## LEDテープライト

LED色	波長・色温度	長さ	本数	エンドキャップ付属	品番	SJV	標準販売価格
青	460nm (±5)	1m	2本	4個	STM-TN01-01BS	10	¥12,000
		2m	1本	0個(別売)	STM-TN01-02B	20	¥10,000
		4m	1本	2個	STM-TN01-04B	52	¥20,000
緑	520nm (±5)	2m	1本	0個(別売)	STM-TN01-02G	20	¥10,000
		4m	1本	2個	STM-TN01-04G	52	¥20,000
電球色	2800K (±200)	1m	2本	4個	STM-TN01-01LS	10	¥12,000
		2m	1本	0個(別売)	STM-TN01-02L	20	¥10,000
		4m	1本	2個	STM-TN01-04L	52	¥20,000
赤	623nm (±5)	2m	1本	0個(別売)	STM-TN01-02R	20	¥10,000
		4m	1本	2個	STM-TN01-04R	52	¥20,000
白	4200K (±200)	1m	2本	4個	STM-TN01-01WS	10	¥12,000
		2m	1本	0個(別売)	STM-TN01-02W	20	¥10,000
		4m	1本	2個	STM-TN01-04W	52	¥20,000

## LEDテープライト専用部品

姿図	セット内容	品名	品番	標準販売価格
1m×2本 LEDテープライト カバー 収納部 エンドキャップ 固定用クリップ	・直線ライン強調用モール ・直線モール:1m×2本 ・エンドキャップ:4個 ・固定用クリップ:6個	直線モール	STM-T01-SM	¥4,000
	・テープライト切断時の端面保護用 ・幅12.5×奥行11×高さ6mm ・質量:0.4g/個 ・入数:20個	エンドキャップ	STM-T01-EC	¥1,700

フレキネオン・テープライト共用部品 P670~P671参照

※ご購入前に P664~P665 をご参照ください。下記についての記載事項を必ずお読みください。  
・仮設(6ヵ月以内) ・季節商品 ・設置の注意 ・仕様変更

NEW  
発売予定



LEDテープライト(UVタイプ)

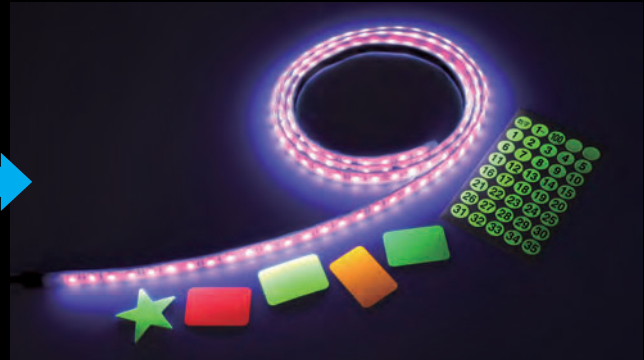
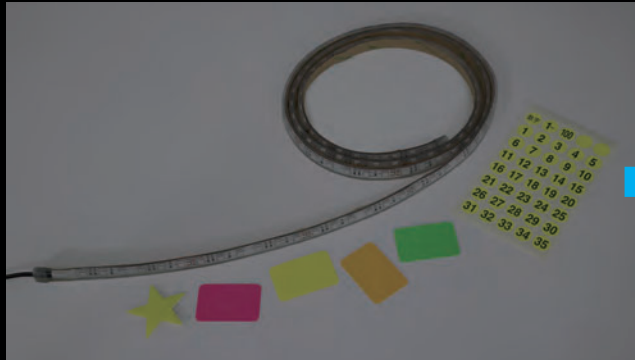
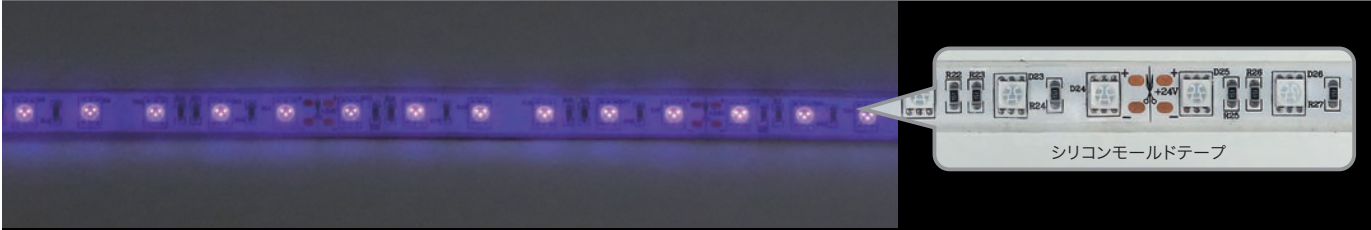

暗所でも蛍光色が浮かび上がる!!

LEDテープライト(UVタイプ)  
リニューアル 新登場!!

- 蛍光体が反応する演出用UV
- 室内用
- 固定用両面テープ付(背面)
- 断面サイズ:幅12mm×高さ5mm
- 長さ:2種類(2m・4m)
- カラー:ブラックライト(紫外線395 ~ 400nm)
- LED間隔:約16mm
- LED数:120個(2m)、240個(4m)
- 全点灯
- 安全なローボルト
- 本体がシリコン素材なのでゆるやかな曲面にも貼付け可能
- ショーケースなど狭い空間でも使用可能(照射角度 約120度)

室内型 水濡れ注意	ローボルト 24V	全点灯
--------------	--------------	-----

**⚠ 使用上のご注意:この商品単体では使用できません。別売りの電源パーツが必要です。(下図参照)**

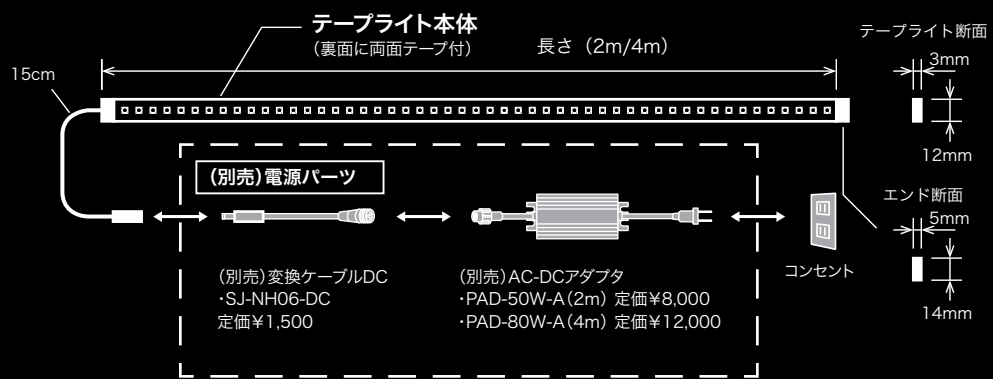

仕様

駆動方式	AC-DCアダプタ方式
周波数(Hz)	50/60
発光制御	全点灯のみ
使用環境条件	屋内仕様-10~40℃ 常湿

※室内用です。雨、水濡れに注意してください。

長さ	2m	4m
定格消費電力(W)	36	60
定格入力電流(A)	1.0	1.5
定格入力電圧(V)	DC24	DC24
LED数	120個	240個
SJV	20	52

長さ	LED数(個)	品番	SJV	標準販売価格
2m	120	STM-TN02-02UV	20	¥ 10,000
4m	240	STM-TN02-04UV	52	¥ 20,000

フレキネオン・テープライト共用部品 P670~P671参照

※ご購入前に P664~P665 をご参照ください。下記についての記載事項を必ずお読みください。  
・仮設(6か月以内) ・季節商品 ・設置の注意 ・仕様変更

# フレキネオン・テープライト共用部品

## フレキネオン・テープライト共用部品

### 電源・延長・拡張用部品

#### ●適合機種



LEDフレキネオン STM-FN01-□□□  
P666 ~ P667 参照



LEDテープライト STM-TN01-□□□  
P668 参照

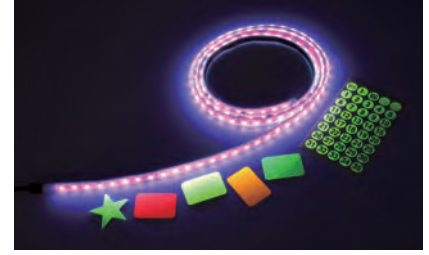

LEDテープライト (UVタイプ) STM-TN02-□□UV  
P669 参照

#### ●接続相関図

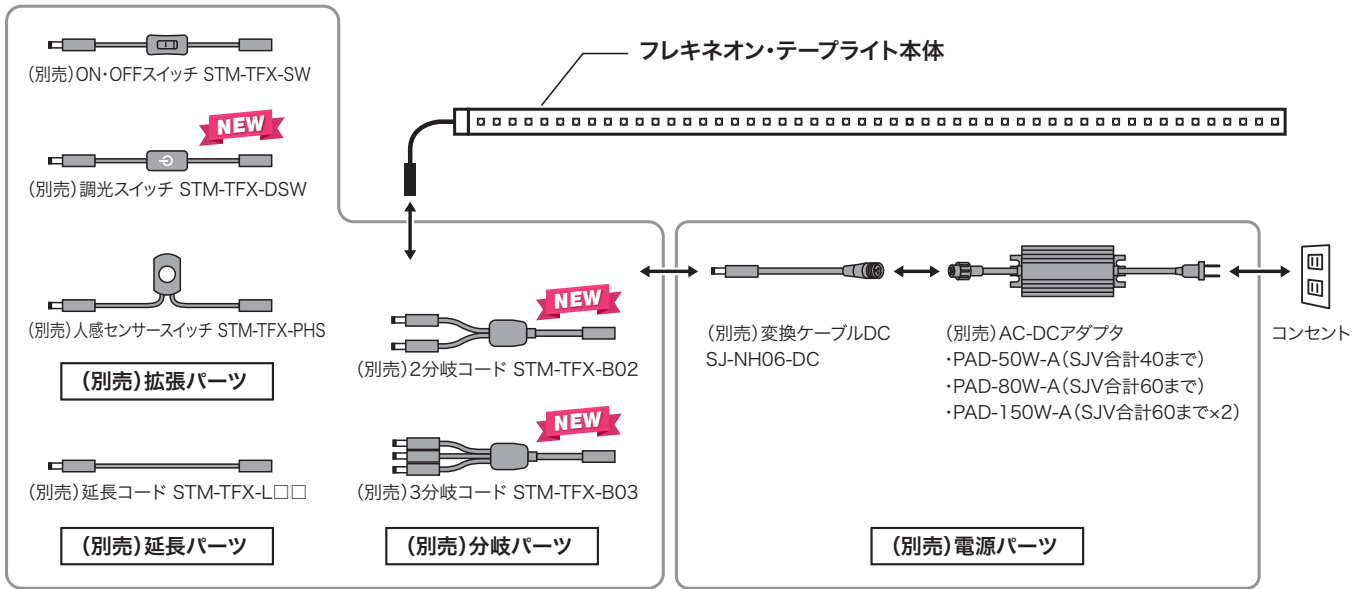

姿 図	仕 様	品 名	品 番	SJV	標準販売価格
	電源とAC-DC変換器を内蔵 定格電力: 150W 出力ポート: 2箇所 (1ポートあたりSJV60以下) 入力: AC100V 50/60Hz 2A 出力: DC24V/3.125A アースなし2極プラグ ケースサイズ: 119×153×52mm 電源ケーブル長: 1.8m 出力ケーブル長: 25cm 質量: 1.5kg	AC-DCアダプタ (150W)	PAD-150W-A	60以下 x2	¥ 27,000
	電源とAC-DC変換器を内蔵 定格電力: 80W 入力: AC100V 50/60Hz 2A 出力: DC24V 3.33A アースなし2極プラグ ケースサイズ: 63×137×37mm 電源ケーブル長: 1.8m 出力ケーブル長: 23cm 質量: 0.7kg	AC-DCアダプタ (80W)	PAD-80W-A	60以下	¥ 12,000
	電源とAC-DC変換器を内蔵 定格電力: 50W 入力: AC100V 50/60Hz 2A 出力: DC24V 2.08A アースなし2極プラグ ケースサイズ: 50×127×34mm 電源ケーブル長: 1.8m 出力ケーブル長: 23cm 質量: 0.5kg	AC-DCアダプタ (50W)	PAD-50W-A	40以下	¥ 8,000

※ご購入前に P664~P665 をご参照ください 下記についての記載事項を必ずお読みください。  
・仮設(6ヵ月以内) ・季節商品 ・設置の注意 ・仕様変更

# フレキネオン・テープライト共用部品

イルミネーション(テープライト)

フレキネオン

テープライト

共用部品

## フレキネオン・テープライト共用部品

姿 図	仕 様	品 名	品 番	標準販売価格
	SJ(3P)⇔DCジャック変換 SJ-NH(3P)⇔DCジャック変換 コード長さ: 15cm サイズ: 175mm×23mm×23mm 質量: 20g	変換ケーブル DC	<b>SJ-NH06-DC</b>	¥ 1,500
	長さ: 1m 質量: 27g	延長コード	<b>STM-TFX-L01</b>	¥ 550
	長さ: 3m 質量: 65g	延長コード	<b>STM-TFX-L03</b>	¥ 770
	長さ: 5m 質量: 103g	延長コード	<b>STM-TFX-L05</b>	¥ 1,100
	電源ON/OFF サイズ: 19mm×20mm×270mm 質量: 24g	ON・OFF スイッチ	<b>STM-TFX-SW</b>	¥ 770
	2分岐コード STM-TFX-B02 入力ケーブル: 18cm 出力ケーブル: 28cm 質量: 34g	2分岐コード	<b>STM-TFX-B02</b> <b>N</b>	¥ 1,000
	3分岐コード STM-TFX-B03 入力ケーブル: 18cm 出力ケーブル: 28cm 質量: 43g	3分岐コード	<b>STM-TFX-B03</b> <b>N</b>	¥ 1,500
	スイッチ部サイズ: 43×11×22mm コード長さ: 27cm 質量: 18g 短押し: ON/OFF 長押し: 調光 長押しで明るく、再度長押しで暗くなります。ゆっくり明るさが変わり、離すと明るさを固定、再点灯時は設定した明るさになります。	調光スイッチ	<b>STM-TFX-DSW</b> <b>N</b>	¥ 2,000
	定格電圧/許容電流: DC24V/2.5A 入出コード長: 約27cm 検知後ON時間: 約5秒～30秒間(調整可能) 点灯時間調整ボリューム付(本体裏側) ※ドライバー 2mmで調整してください。 センサー特性: 赤外線探知距離(約2～6m、120°範囲) 付属品: 両面テープ、ねじ×2本 使用環境: 屋内用(-10℃～+40℃) 本体サイズ: W40×D22.5×H50mm 質量: 約30g  ※販売終了品 LEDテープライト(8m) STM-T01-08口には 使用できません	人感センサー スイッチ	<b>STM-TFX-PHS</b>	¥ 3,300

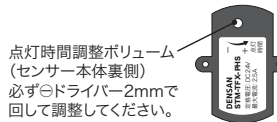
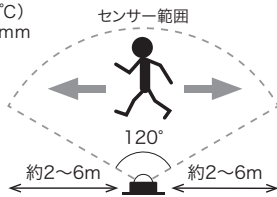

※ご購入前に P664～P665 をご参照ください。下記についての記載事項を必ずお読みください。  
・仮設(6ヵ月以内) ・季節商品 ・設置の注意 ・仕様変更

NEW  
発売予定



# プロジェクションライト(投照器)

プロジェクションライト(投照器)

投照器

## LEDプロジェクションライト(投照器)

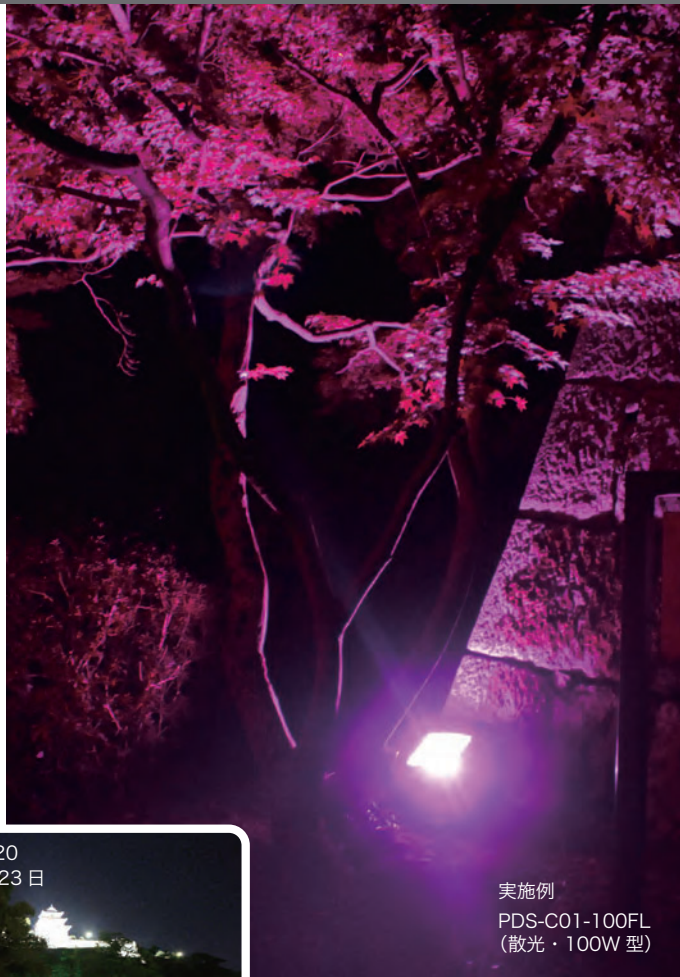

### 超高輝度ライトアップカラー投照器 遠くまで光が届く「集光型」、広く照らす「散光型」の2タイプ

- 離れたところからでもリモコンでお好みの色へすぐに変更可能
- ライトアップ、イルミネーションなどに適したカラー照明器具
- 防雨・防塵ボディ
- 専用リモコンでON・OFF、カラー切替(全点灯)、カラーモード切替、明るさ調整が可能
- カラー:単色16種・フルカラー(自動変色モード6種)
- 全点灯・フルカラー自動変色
- 20°Cでも使用可能

[用途] 屋外建物のライトアップ、クリスマスイルミネーションなどの照明に  
[セット内容] 投光器本体・リモコン・リモコンホルダー・電池(動作確認用)

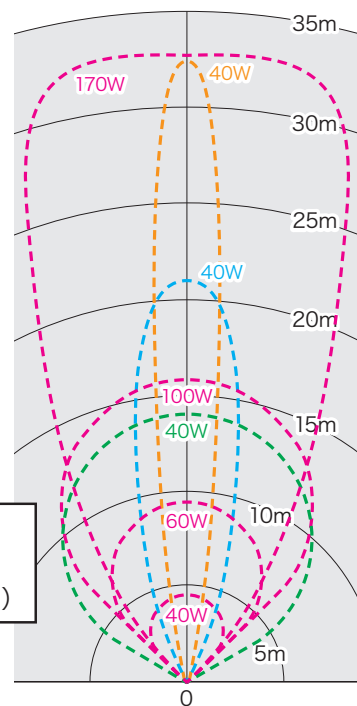

投照距離  
イメージ  
(おおよその距離)

- PDS-C02-40FL(集光型)
- PDS-C01-40FL(散光型)
- PDS-C04-60FL(散光型)
- PDS-C04-100FL(散光型)
- PDS-C04-170FL(散光型)
- PDS-C01-40WL(散光型)
- PDS-C02-40WL(集光型)

※ご購入前に P664～P665 をご参照ください 下記についての記載事項を必ずお読みください。  
・仮設(6ヵ月以内) ・季節商品 ・設置の注意 ・仕様変更

NEW  
発売予定

## LEDプロジェクションライト(投照器)

### 散光型(照射角120°)

広く照らす散光型、近距離ライトアップに最適



投照距離イメージ (おおよその距離)

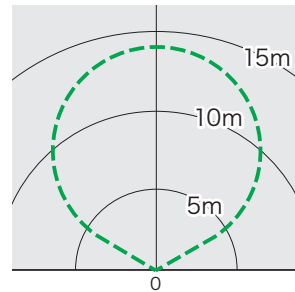

- RGB混色では出せないきれいな白色・電球色
- リモコンのタッチサークルでアナログ的に混色できる照明器具
- 専用リモコンでON/OFF、カラー切替(白～電球色)、自動変色モード、変化スピード調整、明るさ調整が可能
- -20°Cでも使用可能
- 防雨防塵ボディ(IP65)
- セット内容: ライト本体・リモコン・リモコンホルダー・電池(動作確認用)

【本体仕様】

LED: 白色、電球色  
 周波数: 50/60Hz  
 定格入力電圧: AC100V  
 筐体: アルミダイカスト  
 電源コード: HVCTFコード 約3m PSE認証済  
 電源プラグ: 防雨型プラグ(2ピン)  
 カラースケール: 白色～電球色  
 動作温度: -20°C～40°C 湿度: 85%以下  
 最大光束: 3700lm(白色最大)、  
 2800lm(電球色最大)

【リモコン仕様】

サイズ: 幅60×奥行9×高さ104mm  
 質量: 42g  
 動作電圧: DC3V  
 使用電池: CR2032(動作確認用電池付属)  
 周波数: 433.92MHz  
 動作温度: -30°C～55°C  
 自動スリープ機能(30秒以上動作していない場合)  
 電波到達距離: 3m



点滅パターン動画

色	照射範囲	種類	定格消費電力	定格入力電流	最大光束(白色最大)	サイズ	質量	品番	標準販売価格
白・電球色	散光型	40W型	40W	0.4A	4600 lm	幅260×奥行60×高さ343mm U字金具穴 φ13mm×1, φ13×33mm×2	3.3kg	<b>PDS-C01-40WL</b>	<b>¥ 65,000</b>

※必ず安定した床面、地面に直接設置してください。落下する恐れのある壁面、高所、台座などへの設置はしないでください。

※すべての操作はリモコンで行います。投照器本体と同梱リモコンはペアリングされており、投照器1台に対してリモコンが1個必要となります。同機種の投照器であっても、ペアリングされているリモコン以外では操作できません。複数を同時に使用される場合は、投照器本体とリモコンが識別できるように管理してください。

※製品改良等のため、形状や仕様を予告なく変更する場合があります。

※ご購入前に P664～P665 をご参照ください。下記についての記載事項を必ずお読みください。

・仮設(6か月以内) ・季節商品 ・設置の注意 ・仕様変更

NEW  
発売予定



# プロジェクションライト(投照器)

## LEDプロジェクションライト(投照器)

### 散光型(照射角85°)

広く照らす散光型、近距離ライトアップに最適



PDS-C01-40FL  
(40W型)



PDS-C04-60FL **NEW**  
(60W型)



PDS-C04-100FL  
(100W型)



PDS-C04-170FL **NEW**  
(170W型)

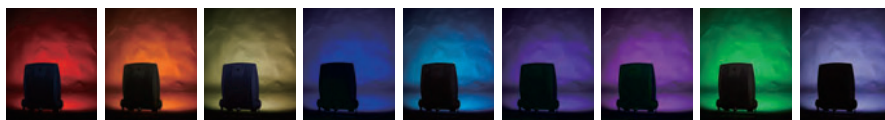

### 投照距離イメージ (おおよその距離)

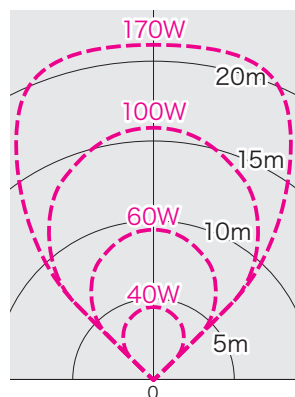

PDS-C01-40FL (40W型)  
PDS-C04-60FL (60W型)  
PDS-C04-100FL (100W型)  
PDS-C04-170FL (170W型)

- 専用リモコンでON・OFF、カラー切替(全点灯)、カラーモード切替、明るさ調整が可能
- カラー: 単色16種・フルカラー(自動変色モード6種)
- 全点灯・フルカラー自動変色
- 防雨・防塵ボディ
- セット内容: ライト本体・リモコン・リモコンホルダー・電池(動作確認用)

#### 【本体仕様】

LED: フルカラーLED  
周波数: 50/60Hz  
定格入力電圧: AC100V  
筐体: アルミダイカスト  
電源コード: HVCTFコード 約3m PSE認証済  
電源プラグ: 防雨型プラグ(2ピン)  
カラースケール: 4096段階 / RGB各色  
動作温度: -20°C~40°C 湿度: 85%以下  
停電など瞬間的に電気が途絶えた場合でも30秒以上点灯していたら、最後の色(モード)を記憶しています。

#### 【リモコン仕様】

サイズ: 幅60×奥行9×高さ104mm  
質量: 42g  
動作電圧: DC3V  
使用電池: CR2032(動作確認用電池付属)  
周波数: 433.92MHz  
動作温度: -30°C~55°C  
自動スリープ機能(30秒以上動作していない場合)  
電波到達距離: 3m



点滅パターン動画

色	照射範囲	種類	定格消費電力	定格入力電流	最大光束(白色最大)	サイズ	質量	品番	標準販売価格
フルカラー	散光型	40W型	41W	0.41A	1000 lm	幅244×奥行88×高さ309mm U字金具穴 φ10.8mm×1, φ14.8mm×2	3.3kg	PDS-C01-40FL	¥ 80,000
		60W型	60W	1.0A	1700 lm	幅260×奥行60×高さ445mm U字金具穴 φ11mm×1, W33mm×H6×2	4.8kg	PDS-C04-60FL <b>N</b>	¥ 140,000
		100W型	100W	1.0A	3300 lm	幅300×奥行83×高さ471mm U字金具穴 W33mm×H13×2, φ13mm×1	7.0kg	PDS-C04-100FL	¥ 160,000
		170W型	170W	1.7A	5000 lm	幅300×奥行82×高さ575mm U字金具穴 W33mm×H13×2, φ13mm×1	8.3kg	PDS-C04-170FL <b>N</b>	¥ 190,000

※必ず安定した床面、地面に直接設置してください。落下する恐れのある壁面、高所、台座などへの設置はしないでください。

※すべての操作はリモコンで行います。投照器本体と同梱リモコンはペアリングされており、投照器1台に対してリモコンが1個必要となります。同機種の投照器であっても、ペアリングされているリモコン以外では操作できません。複数と同時に使用される場合は、投照器本体とリモコンが識別できるように管理してください。

※製品改良等のため、形状や仕様を予告なく変更する場合があります。

※ご購入前に P664~P665 をご参照ください 下記についての記載事項を必ずお読みください。  
・仮設(6ヵ月以内) ・季節商品 ・設置の注意 ・仕様変更



## LEDプロジェクションライト(投照器)

### 集光型(照射角10°)

白色～電球色、2色の自動変色モード



白色



電球色

### 投照距離イメージ (およその距離)

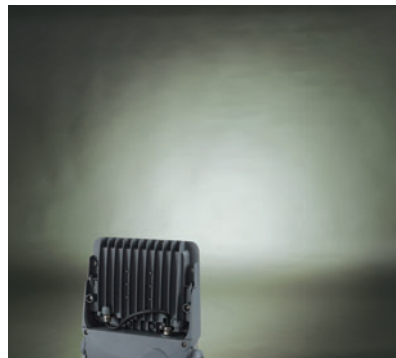
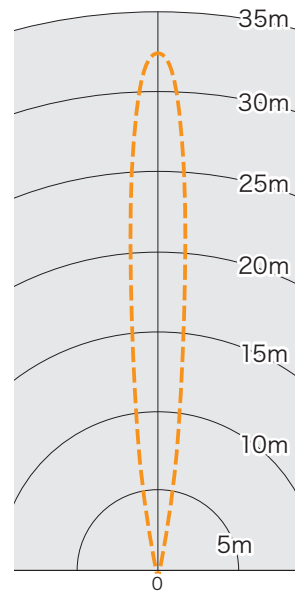

- 遠くまで光が届く集光型(照射角10°)
- RGB混色では出せないきれいな白色・電球色
- リモコンのタッチサークルでアナログ的に混色できる照明器具
- 専用リモコンでON/OFF、カラー切替(白～電球色)、自動変色モード、変化スピード調整、明るさ調整が可能
- -20°Cでも使用可能
- 防雨防塵ボディ(IP65)
- セット内容: ライト本体・リモコン・リモコンホルダー・電池(動作確認用)

#### 【本体仕様】

LED: 白色、電球色  
 周波数: 50/60Hz  
 定格入力電圧: AC100V  
 筐体: アルミダイカスト  
 電源コード: HVCTFコード 約3m PSE認証済  
 電源プラグ: 防雨型プラグ(2ピン)  
 カラースケール: 白～電球色  
 動作温度: -20°C～40°C 湿度: 85%以下  
 最大光束: 3700lm(白色最大)、  
 2800lm(電球色最大)  
 一定時間(1分以上)点灯させると、停電など瞬間的に電気が途絶えた場合でも最後の色(モード)を記憶しています。

#### 【リモコン仕様】

サイズ: 幅60×奥行9×高さ104mm  
 質量: 42g  
 動作電圧: DC3V  
 使用電池: CR2032(動作確認用電池付属)  
 周波数: 433.92MHz  
 動作温度: -30°C～55°C  
 自動スリープ機能(30秒以上動作していない場合)  
 電波到達距離: 3m



点滅パターン動画

色	照射範囲	種類	定格消費電力	定格入力電流	最大光束(白色最大)	サイズ	質量	品番	標準販売価格
白・電球色	集光型	40W型	40W	0.4A	3700 lm	幅260×奥行60×高さ343mm U字金具穴 φ13mm×1, φ13×33mm×2	3.6kg	<b>PDS-C02-40WL</b>	¥ 65,000

※必ず安定した床面、地面に直接設置してください。落下する恐れのある壁面、高所、台座などへの設置はしないでください。

※すべての操作はリモコンで行います。投照器本体と同梱リモコンはペアリングされており、投照器1台に対してリモコンが1個必要となります。同機種の投照器であっても、ペアリングされているリモコン以外では操作できません。複数を同時に使用される場合は、投照器本体とリモコンが識別できるように管理してください。

※製品改良等のため、形状や仕様を予告なく変更する場合があります。

※ご購入前に P664～665 をご参照ください。下記についての記載事項を必ずお読みください。

・仮設(6か月以内) ・季節商品 ・設置の注意 ・仕様変更

※このページに掲載の商品は季節商品のため、完売の際はご容赦願います。

# プロジェクションライト(投照器)

プロジェクションライト(投照器)

## LEDプロジェクションライト(投照器)

### 集光型(照射角46°)

約46°の照射角で遠くまで光が届く

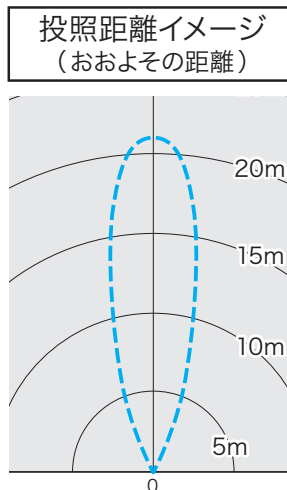
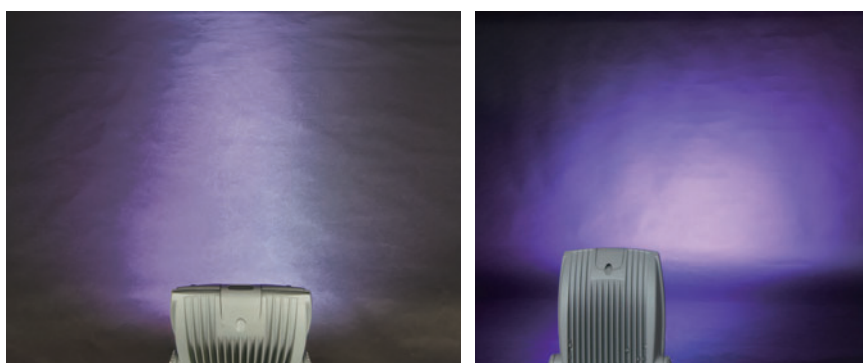

- 遠くまで光が届く集光型(照射角46°)
- 専用リモコンでON・OFF、カラー切替(全点灯)、カラーモード切替、明るさ調整が可能
- カラー: 単色16種・フルカラー(自動変色モード6種)
- -20°Cでも使用可能
- 防雨防塵ボディ(IP65)
- セット内容: ライト本体・リモコン・リモコンホルダー・電池(動作確認用)

#### [本体仕様]

LED:フルカラーLED  
周波数:50/60Hz  
定格入力電圧:AC100V  
筐体:アルミダイカスト  
電源コード:HVCTFコード 約3m PSE認証済  
電源プラグ:防雨型プラグ(2ピン)  
カラースケール:4096段階 / RGB各色  
動作温度:-20°C~40°C 湿度:85%以下  
一定時間(1分以上)点灯させると、停電など瞬間的に電気が途絶えた場合でも最後の色(モード)を記憶しています。

#### [リモコン仕様]

サイズ:幅60×奥行9×高さ104mm  
質量:42g  
動作電圧:DC3V  
使用電池:CR2032(動作確認用電池付属)  
周波数:433.92MHz  
動作温度:-30°C~55°C  
自動スリープ機能(30秒以上動作していない場合)  
電波到達距離:3m



点滅パターン動画

色	照射範囲	種類	定格消費電力	定格入力電流	最大光束(白色最大)	サイズ	質量	品番	標準販売価格
フルカラー	集光型	40W型	41W	0.41A	1000 lm	幅244×奥行88×高さ309mm U字金具穴 φ10.8mm×1, φ14.8mm×2	3.3kg	<b>PDS-C02-40FL</b>	¥ 80,000

※必ず安定した床面、地面に直接設置してください。落下する恐れのある壁面、高所、台座などへの設置はしないでください。

※すべての操作はリモコンで行います。投照器本体と同梱リモコンはペアリングされており、投照器1台に対してリモコンが1個必要となります。同機種の投照器であっても、ペアリングされているリモコン以外では操作できません。複数と同時に使用される場合は、投照器本体とリモコンが識別できるように管理してください。

※製品改良等のため、形状や仕様を予告なく変更する場合があります。

※ご購入前に P664~665 をご参照ください。下記についての記載事項を必ずお読みください。  
・仮設(6ヵ月以内) ・季節商品 ・設置の注意 ・仕様変更

※このページに掲載の商品は季節商品のため、完売の際はご容赦願います。

NEW  
発売予定

## ライトベーススタンド

### プロジェクションライト(投照器)自立用スタンド

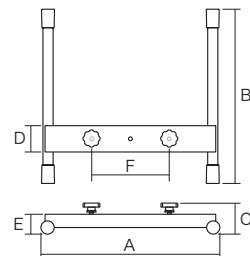
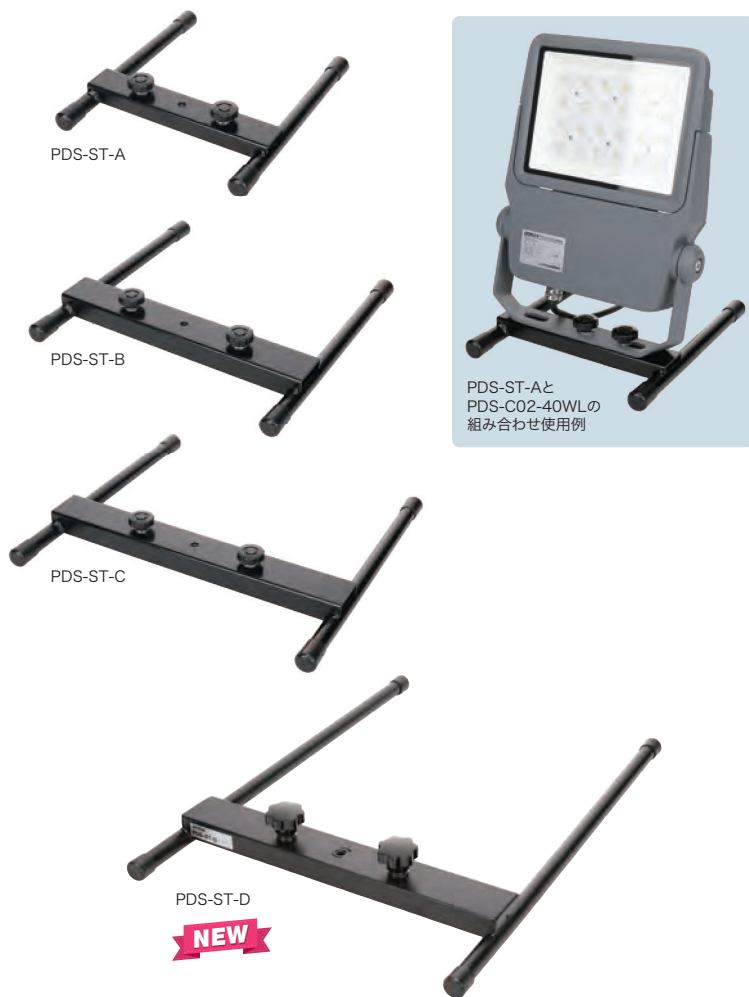

#### ■サイズ(mm)

品番	全幅 (A)	全長 (B)	全高 (C)	フレーム幅 (D)	フレーム高 (E)	取付穴間隔 (F)
PDS-ST-A	245	275	50	40	30	106
PDS-ST-B	325	315	55	48	35	140
PDS-ST-C	385	355	55	48	35	140
PDS-ST-D	378	532	60	48	35	130

#### ■適用機種

PDS-ST-A	PDS-C01-40FL, PDS-C02-40FL, PDS-C01-40WL,
	PDS-C02-40WL, PLRX-40U, PLRX-200UM
PDS-ST-B	PDS-CS01-40FL
PDS-ST-C	PDS-C01-60FL, PLRX-72U, PDS-C04-100FL
PDS-ST-D	PDS-C01-100FL
	PDS-C04-170FL

サイズ(mm)	質量	品番	標準販売価格
幅245×奥行275×高さ50	580g	<b>PDS-ST-A</b>	¥ 9,000
幅325×奥行315×高さ55	800g	<b>PDS-ST-B</b>	¥ 9,000
幅385×奥行355×高さ55	930g	<b>PDS-ST-C</b>	¥ 9,000
幅378×奥行532×高さ60	1100g	<b>PDS-ST-D</b> <b>N</b>	¥ 12,000

※ご購入前に P664~665 をご参照ください。下記についての記載事項を必ずお読みください。

・仮設(6ヵ月以内)・季節商品・設置の注意・仕様変更

※このページに掲載の商品は季節商品のため、完売の際はご容赦願います。

**NEW**

発売予定



# プロジェクションライト(投照器)

プロジェクションライト(投照器)

## LEDプロジェクションライト(投照器・同期型)

### 集光型(照射角10°)

本体を複数台接続して、LED点灯のタイミングを同期させることができる「同期型」



- 複数台で点灯のタイミングを同期できる「同期型」
- 最大50台まで接続可能
- 遠くまで光が届く集光型(照射角10°)
- 超高輝度LEDプロジェクションライト
- コントローラーで、LED色切替、点滅モード切替、色変化のスピード調整、明るさ調整などが可能
- -20°Cでも使用可能
- 防雨防塵ボディ(IP65)



PDS-CS01-40FL  
(40W型)

PDS-CS01-100FL  
(100W型)

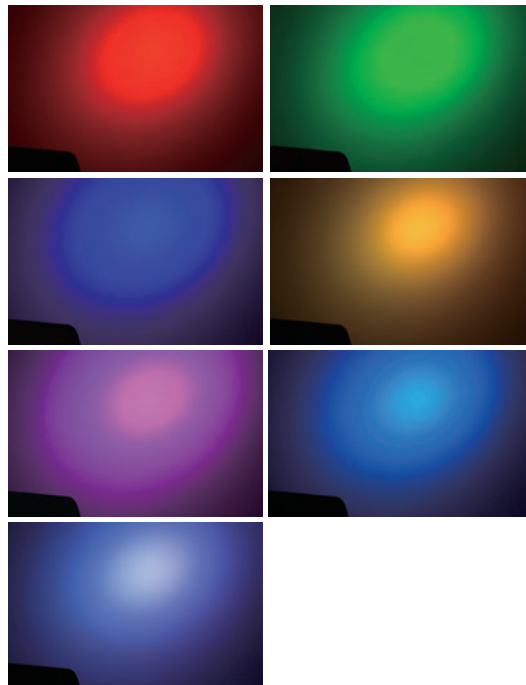

### 点灯には

- ① LEDプロジェクションライト本体
  - ② コントローラー
  - ③ 接続ケーブル
- が必要です。(すべて別売)



### 屋内設置

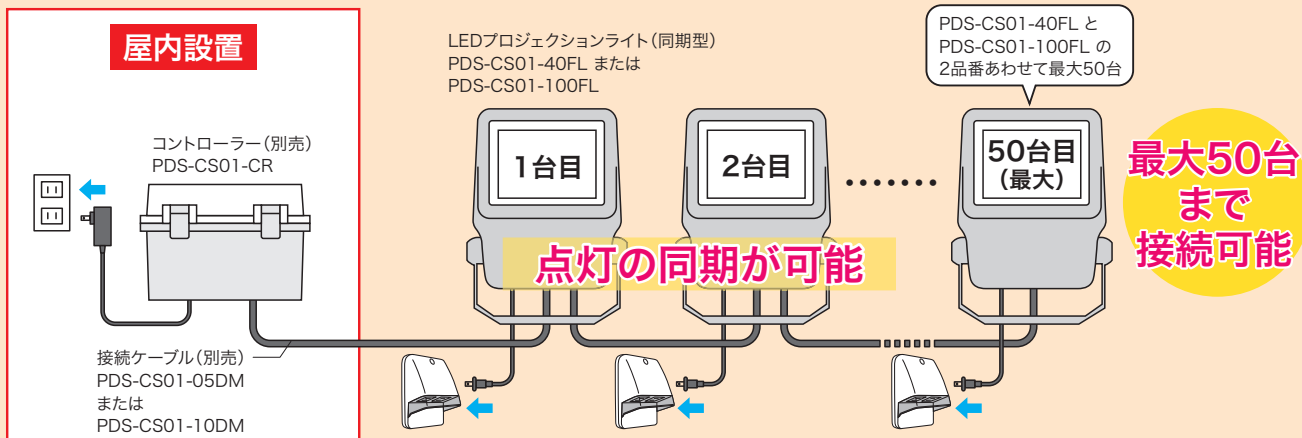

NEW  
発売予定

# プロジェクションライト(投照器)

プロジェクションライト(投照器)

投照器

## ① LEDプロジェクションライト本体



投照距離イメージ  
(およその距離)

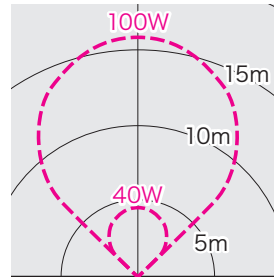

PDS-CS01-40FL(40W型)  
PDS-CS01-100FL(100W型)

### 【本体仕様】

LED:フルカラーLED  
周波数:50/60Hz  
定格入力電圧:AC100V  
筐体:アルミダイカスト  
電源コード:コード 約3m PSE認証済  
電源プラグ:2pinプラグ  
カラースケール:4096段階 / RGB各色  
動作温度:-20℃~40℃ 湿度:85%以下  
IP65

PDS-CS01-40FL  
(40W型)



PDS-CS01-100FL  
(100W型)



色	照射範囲	種類	定格消費電力	定格入力電流	サイズ	質量	品番	標準販売価格
フルカラー	集光型	40W型	40W	0.4A	幅260×奥行60×高さ343mm U字金具穴 φ13mm×1, 13×33mm(長丸)×2	3.8kg	<b>PDS-CS01-40FL</b>	<b>¥ 100,000</b>
		100W型	100W	1A	幅300×奥行83×高さ471mm U字金具穴 φ13mm×1, 13×33mm(長丸)×2	7.1kg	<b>PDS-CS01-100FL</b>	<b>¥ 160,000</b>

※必ず安定した床面、地面に直接設置してください。落下する恐れのある壁面、高所、台座などへの設置はしないでください。  
※すべての操作はコントローラーで行います。  
※製品改良等のため、形状や仕様を予告なく変更する場合があります。

## ② コントローラー 屋内設置



### 【コントローラー仕様】

サイズ:幅225×奥行190×高さ120mm  
質量:1.5kg(本体のみ・アダプター含まず)  
※コントローラーはIP20(屋内用)です。  
※一旦電源をOFFにした場合でも、直前の内容(モード)を記憶しています。

品番	標準販売価格
<b>PDS-CS01-CR</b>	<b>¥ 115,000</b>

## ③ 接続ケーブル



PDS-CS01-05DM



PDS-CS01-10DM

長さ	品番	標準販売価格
5m	<b>PDS-CS01-05DM</b>	<b>¥ 8,500</b>
10m	<b>PDS-CS01-10DM</b>	<b>¥ 12,000</b>

## ④ 終端抵抗



終端抵抗(保守用)  
※コントローラーに付属

品番	標準販売価格
<b>PDS-CS01-TM</b>	<b>¥ 3,600</b>

NEW  
発売予定

※ご購入前に P664~665 をご参照ください。下記についての記載事項を必ずお読みください。

・仮設(6ヵ月以内)・季節商品・設置の注意・仕様変更

※このページに掲載の商品は季節商品のため、完売の際はご容赦願います。

# センサースイッチ

センサースイッチ

## センサースイッチ

### 人体感熱センサースイッチ

お手持ちの照明器具をセンサーライトにできる

- 節電** 照明器具に接続し、
- 防犯** 暗くなって人が通ると自動点灯!

- 人体感熱センサースイッチは、センサー検知エリア内で人体から放出される赤外線動きを検知して設定時間の間ONし、自動的にOFFします。
- 周囲の明るさが設定値以下で動作します。

点灯時間  
明るさ判別  
調整可能

照明器具専用  
屋外軒下用



#### 点灯時間・明るさ判別調整方法

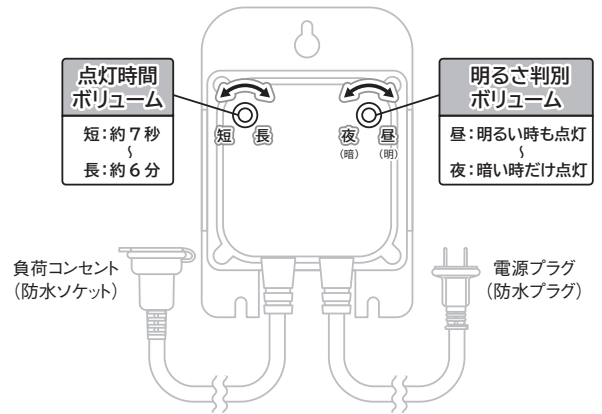

#### センサー検知のエリア

側面図 (前方の検知エリア)

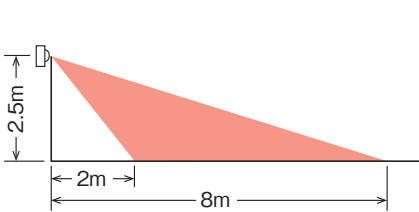

上面図 (左右の検知エリア)

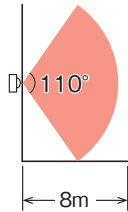

#### [用途]

- 一般家庭、倉庫、工場、店舗、駐車場等
- 住宅の門扉、入口、玄関、庭、ガレージ、階段等の節電照明、防犯灯、保安灯、安全灯等

接続器具	最大消費電力 (W)
白熱電球・ハロゲン電球	10~1000
蛍光灯・LED・その他	10~800

定格電圧 (V)	AC100 (50/60Hz)
定格電流 (A)	10
消費電流 (mA)	40 (無接続時)
出力電圧 (V)	AC100
検知エリア	約8m 水平検知角度110度
最大接続負荷電力 (W)	1000 (白熱灯負荷)
動作時間	約7秒~6分 (調整機能付)
動作モード	点灯照度調整機能付
使用温度範囲 (°C)	-10~+40

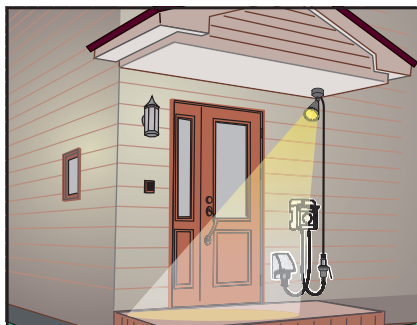

家庭の防犯灯に

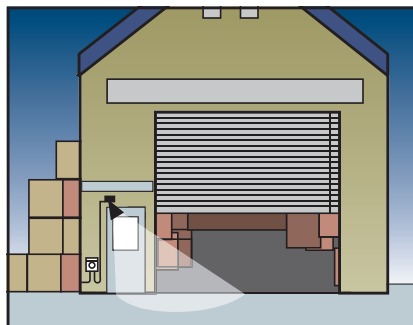

倉庫の防犯灯に

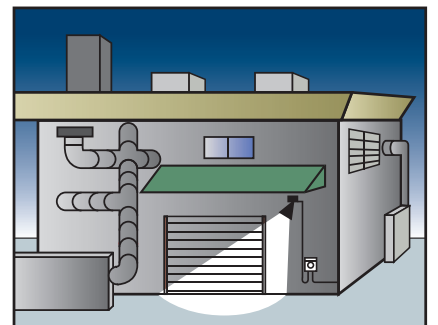

工場の保安灯に

本体寸法 (mm)	ケーブル長 (mm)	質量 (g)	品番	標準販売価格
幅84×奥行70×高さ125	約320	360	PHS-1000WA	¥ 9,300

NEW  
発売予定