

電材機器

ELECTRIC MATERIALS

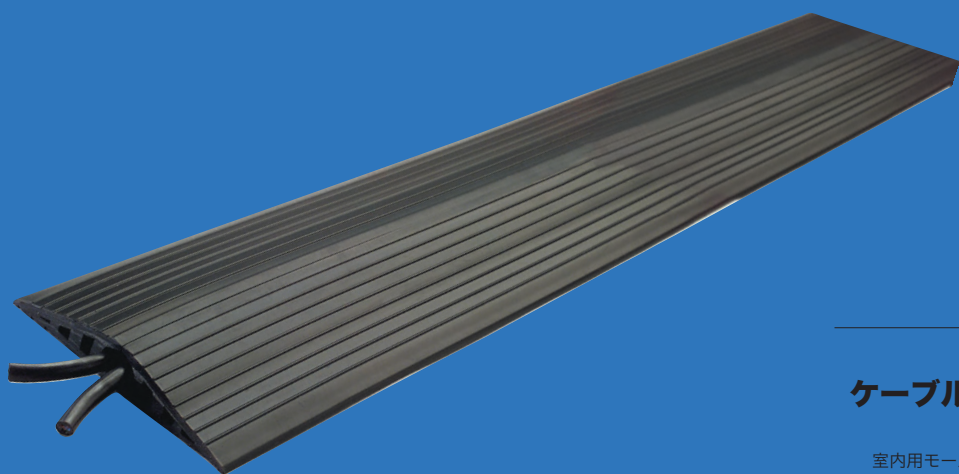

ケーブル保護収納 **P540**

室内用モール	540
屋外用プロテクター	544
ケーブルマット	546
連結式プロテクター	547

ポール用金具・配線支持具 **P549**

ポール用支持金具	550
ケーブルタイ	550
スパイラルチューブ	552
ボックス用ブッシング	553
カードホルダー	553
ミノムシクリップ	553
クランプ・サドル	554
ステップル	555

電線コネクター **P556**

ねじ込みタイプ	556
差し込みタイプ	556

エアコン部材 **P557**

室外機用部材	558
ダクト用部材	559
配管用部材	560
洗浄用部材	563

ケーブルモール

■ 屋内の様々な電線・コードの収納・保護に

■ 防汚タイプ・ソフトタイプ・連結タイプ

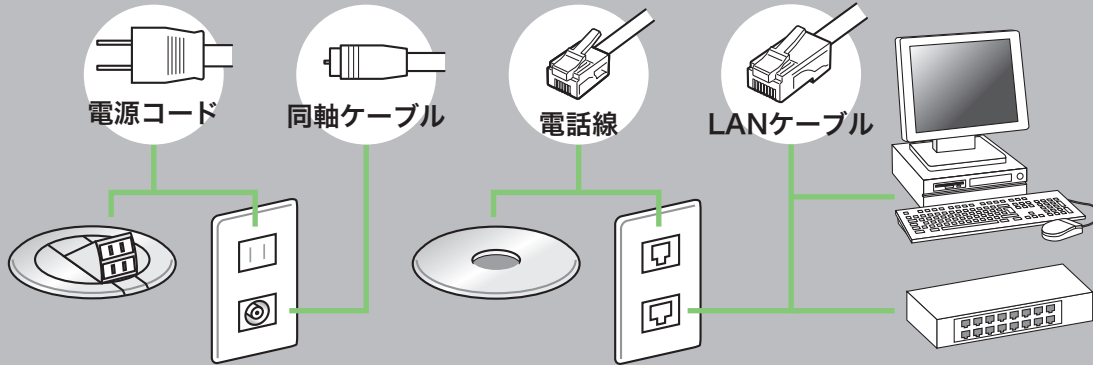

室内用モール

くるくるソフトモール

床用ケーブル保護収納システム くるくる巻けて、搬送が便利

屋内用

- 電線や各種コードが美しく収納できる
- 低い山型でソフトタイプだから足に優しく安全
- お好きな長さにカットできて、必要なだけ使える
- 底面のスリットから簡単に電線を挿入できる
- 材質:PVC

ソフト

多孔樋

低頂頭

滑り止めリップ

[用途]

一般住宅の家庭配線、オフィス、ショップ、レストラン、病院、学校等の公共施設、百貨店、工場など

SFM-5408

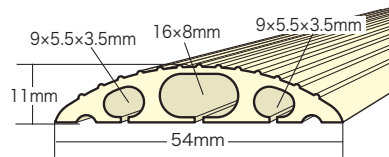

[適応電線類]

- 中央穴: 通信線、φ8mm以下の電線、5C×2V(2本)、VVF2.0×3C、VVF2.6×2C
- 両サイド穴: 通信線、φ5mm以下の電線、ビニール平形コード

長さ	色	品番	標準販売価格
2m巻	グレー	SFM-5408SGY	¥ 4,700
	ベージュ	SFM-5408SBG	¥ 4,700
5m巻	グレー	SFM-5408GY	¥ 8,400
	ベージュ	SFM-5408BG	¥ 8,400

SFM-6610

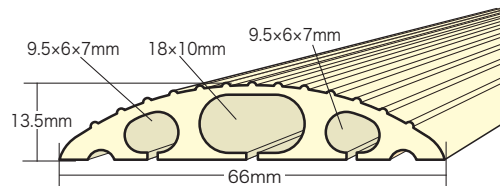

[適応電線類]

- 中央穴: 通信線、φ10mm以下の電線、φ9.5mm以下の電線2本、VVF2.6×3C
- 両サイド穴: 通信線、φ7mm以下の電線、VVF1.6×2C

長さ	色	品番	標準販売価格
2m巻	グレー	SFM-6610SGY	¥ 5,900
	ベージュ	SFM-6610SBG	¥ 5,900
5m巻	グレー	SFM-6610GY	¥ 10,400
	ベージュ	SFM-6610BG	¥ 10,400

※このモールはケーブルのねじれ、キズ(絶縁被覆の損傷)等の保護に使用するものであり、耐荷重の設定はございません。

ケーブル保護収納

室内用

屋外用
プロテクター

ケーブル
マット

連結式
プロテクター

NEW
発売予定

くるくるソフトモール

床用ケーブル保護収納システム くるくる巻けて、搬送が便利

- 電線や各種コードが美しく収納できる
- 低い山型でソフトタイプだから足に優しく安全
- 好きな長さにカットできて、必要なだけ使える
- 底面のスリットから簡単に電線を挿入できる
- 材質:PVC

1m



屋内用

ソフト

低頂頭

[用途]

一般住宅の家庭配線、オフィス、ショップ、レストラン、病院、学校等の公共施設、百貨店、工場など

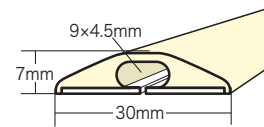

[適応電線類]
電話線、通信線、ビニール平形コード

長さ	色	品番	標準販売価格
1m	グレー	SFM-910XGY	¥ 1,100
	ブラウン	SFM-910XBN	¥ 1,100
	ブラウン2	SFM-910XBN2	¥ 1,100
	ベージュ	SFM-910XBG	¥ 1,100
2m巻	グレー	SFM-910SGY	¥ 2,000
	ブラウン	SFM-910SBN	¥ 2,000
	ベージュ	SFM-910SBG	¥ 2,000
	グリーン	★SFM-910SGN	¥ 2,000
10m巻	グレー	SFM-910GY	¥ 5,800
	ブラウン	SFM-910BN	¥ 5,800
	ベージュ	SFM-910BG	¥ 5,800
	グリーン	★SFM-910GN	¥ 5,800

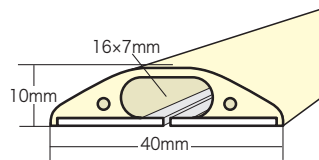
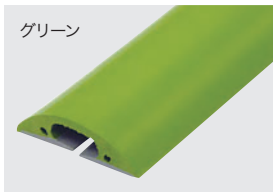

[適応電線類]
電話線、通信線、ビニール平形コード、VVF2.0x3C

長さ	色	品番	標準販売価格
1m	グレー	SFM-1610XGY	¥ 1,900
	ブラウン	SFM-1610XBN	¥ 1,900
	ブラウン2	SFM-1610XBN2	¥ 1,900
	ベージュ	SFM-1610XBG	¥ 1,900
2m巻	グレー	★SFM-1610XGN	¥ 1,900
	グレー	SFM-1610SGY	¥ 4,300
	ブラウン	SFM-1610SBN	¥ 4,300
	ベージュ	SFM-1610SBG	¥ 4,300
5m巻	グリーン	★SFM-1610SGN	¥ 4,300
	グレー	SFM-1610GY	¥ 7,300
	ブラウン	SFM-1610BN	¥ 7,300
	ベージュ	SFM-1610BG	¥ 7,300

※このモールはケーブルのねじれ、キズ(絶縁被覆の損傷)等の保護に使用するものであり、耐荷重の設定はございません。

くるくるソフトモール

床用ケーブル保護収納システム くるくる巻けて、搬送が便利

- 電線や各種コードが美しく収納できる
- 低い山型でソフトタイプだから足に優しく安全
- 好きな長さにカットできて、必要なだけ使える
- 底面のスリットから簡単に電線を挿入できる
- 材質:PVC

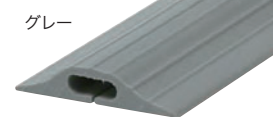

ベージュ



90度曲げもOK

ソフト

低頂頭

屋内用

滑り止めリブ

[用途]

一般住宅の家庭配線、オフィス、ショップ、レストラン、病院、学校等の公共施設、百貨店、工場など

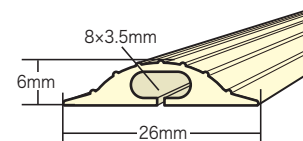

[適応電線類]
電話線、通信線、ビニール平形コード

長さ	色	品番	標準販売価格
2m巻	グレー	SFM-263SGY	¥ 1,500
	ベージュ	SFM-263SBG	¥ 1,500

※このモールはケーブルのねじれ、キズ(絶縁被覆の損傷)等の保護に使用するものであり、耐荷重の設定はございません。

室内用モール

ケーブル保護収納

フラットソフトモール

ゆるやかな傾斜で足に優しく、フラットな形状の安全モール

高齢化時代対応の安全設計

- つまずいたり、引っかかったりしにくい、踏み越えがスムーズなモール
- 敷設してもフラットで目立たない
- パステルカラー調の美しい6色カラーで、店舗やレストランの床面をコーディネート
- 材質:PVC



1m



室内用

屋外用
プロテクター

ケーブル
マット

連結式
プロテクター

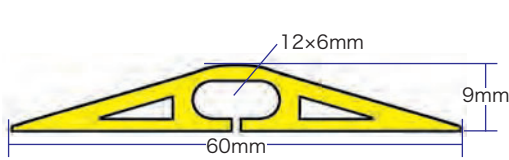

SFM-6006

【適応電線類】
電話線、通信線、ビニール平形コード、
VVF 1.6×2C

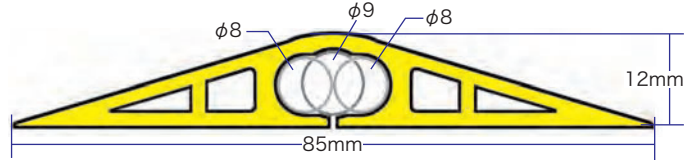

SFM-8509

【適応電線類】
ケーブルφ9mm以下、5C2V(2本)、
VVF 2.0×3C、VVF 2.6×2C

踏み越えが軽くスムーズなので、
歩行器やショッピングカート等でも大丈夫



【用途】

オフィス、家庭、イベントホール、劇場、映画館、ホテル、駅構内、各種店舗、ホームセンター、
遊園地、流通倉庫、幼稚園、児童施設、学校、体育館、老人ホーム、病院、介護施設、リハビリ
センター、工場など

硬質台形モールはもちろん、当社SFM-1610と比較しても約2分1の立上り角度。つまずきにくく踏み越えがスムーズで、キャスター踏み越え時のショックも小さくなりました。

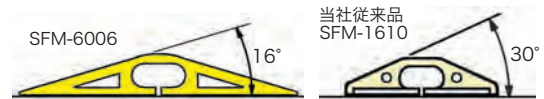

長さ	質量(kg)	色	品番	標準販売価格
1m	0.36	グレー	SFM-6006XGY	¥ 1,800
		ブラウン	SFM-6006XBN	¥ 1,800
		グリーン	★SFM-6006XGN	¥ 1,800
		ベージュ	SFM-6006XBG	¥ 1,800
		ピンク	SFM-6006XPK	¥ 1,800
2m巻	0.72	グレー	SFM-6006SGY	¥ 3,100
		ブラウン	SFM-6006SBN	¥ 3,100
		ベージュ	SFM-6006SBG	¥ 3,100
4m巻	1.45	グレー	SFM-6006GY	¥ 4,900
		ブラウン	SFM-6006BN	¥ 4,900
		ベージュ	SFM-6006BG	¥ 4,900
		ピンク	★SFM-6006PK	¥ 4,900

長さ	質量(kg)	色	品番	標準販売価格
1m	0.65	グレー	SFM-8509XGY	¥ 2,700
		ブラウン	SFM-8509XBN	¥ 2,700
		イエロー	SFM-8509XYL	¥ 2,700
		グリーン	SFM-8509XGN	¥ 2,700
		ベージュ	SFM-8509XBG	¥ 2,700
		ピンク	SFM-8509XPK	¥ 2,700
2m巻	1.3	グレー	SFM-8509SGY	¥ 4,700
		イエロー	SFM-8509SYL	¥ 4,700
		ベージュ	SFM-8509SBG	¥ 4,700
4m巻	2.6	グレー	SFM-8509GY	¥ 8,200
		イエロー	SFM-8509YL	¥ 8,200
		ベージュ	SFM-8509BG	¥ 8,200

NEW
発売予定

※このモールはケーブルのねじれ、キズ(絶縁被覆の損傷)等の保護に使用するものであり、耐荷重の設定はございません。

段差モール(ケーブル収納タイプ)

高齢化時代対応のバリアフリー製品

段差で起こりがちなつまづきや引っかかりを解消し、安全・快適に
特にお年寄り、幼児のいる場所に最適

- 軟質材の使用で、割れがなく音も響かず静かで足に優しい
- ゆるやかな傾斜で台車等もスムーズに乗り越え可能
- 表面にはスリップ防止のリップ付
- 両面テープや細釘で簡単に固定可能。また、釘止めの場合は表面の溝に釘を打ち込めば釘頭が隠れて安全
- 2本を対称にセットすればフラットタイプの電線収納用モールとしても使用可能
- 材質：PVC

[用途]

一般家庭、病院、老人ホーム、ホテル、学校等の公共施設、百貨店、工場、レストラン、オフィス、ショップ

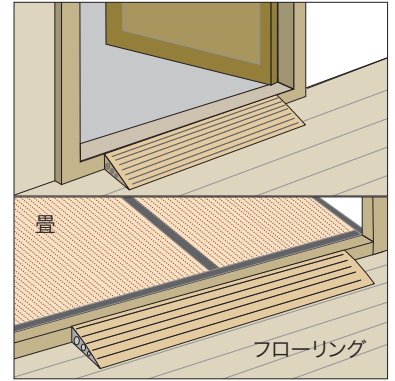

室内の段差を安全にスムーズに乗り越え可能

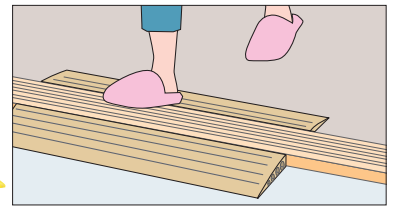

2本利用して段差を乗り越える事も可能

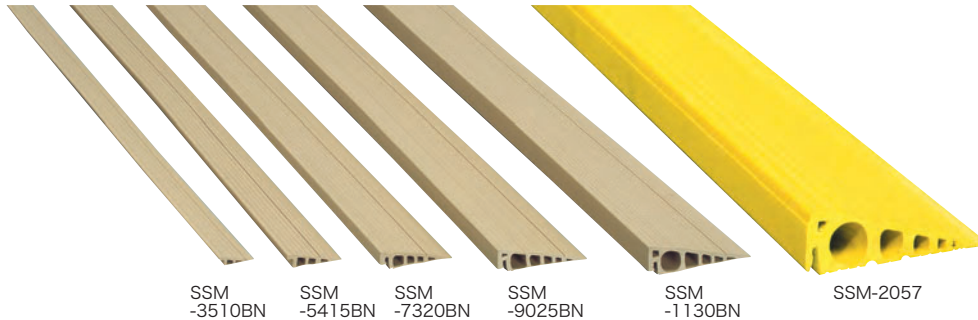

SSM-3510BN

SSM-5415BN

SSM-7320BN

SSM-9025BN

SSM-1130BN

SSM-2057

ケーブルモール仕様

段差仕様

連結具で連結するとケーブル保護収納モールとしてご利用になれます。

SSM-3510BN×2本(連結具なし)



SSM-5415BN×2本(連結具なし)



SSM-7320BN×2本(別売連結具 PCK-CH18)

※PCK-CH18を0.8m分
切断して使用



左右連結具(別売)

SSM-9025BN×2本(別売連結具 PCK-CH18)

※PCK-CH18を0.8m分
切断して使用

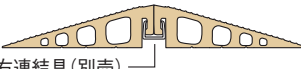

左右連結具(別売)

SSM-1130BN×2本(別売連結具 PCK-CH18)

※PCK-CH18を0.8m分
切断して使用



左右連結具(別売)

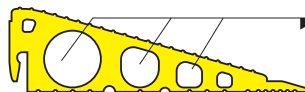

- サイズの異なる電線類を安全に収納します(右記サイズ表参考)

ケーブル収納可能



各サイズ共
傾斜角度は15°

SSM-3510BN



- 高さ10×幅35×長さ800(mm)

SSM-5415BN



- 高さ15×幅54×長さ800(mm)

SSM-7320BN



- 高さ20×幅73×長さ800(mm)

SSM-9025BN



- 高さ25×幅90×長さ800(mm)

SSM-1130BN



- 高さ30×幅110×長さ800(mm)

SSM-2057



- 高さ57×幅207×長さ1000(mm)



カッターで簡単に切れる

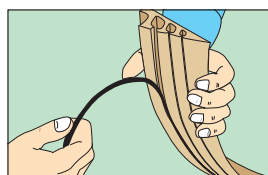

コード・電線の着脱が簡単

長さ(m)	色	品番	標準販売価格
0.8	ブラウン	SSM-3510BN	¥ 2,100
		SSM-5415BN	¥ 2,400
		SSM-7320BN	¥ 3,600
		SSM-9025BN	¥ 4,800
		SSM-1130BN	¥ 6,200
1	イエロー	SSM-2057※	¥ 24,900
1.8	(連結具)	PCK-CH18※	¥ 1,400

※このモールはケーブルのねじれ、キズ(絶縁被覆の損傷)等の保護に使用するものであり、耐荷重の設定はございません。
※SSM-2057にPCK-CH18は使用できません。SSM-2057のケーブルモール仕様はP544のSFP-4139となります。

屋外用プロテクター

ケーブル保護収納

屋外用プロテクター

ソフトカラープロテクター

屋内外、仮設現場用 床用ケーブル保護収納システム

- ケーブルの着脱が簡単で短時間設置可能
- 特殊耐候性プラスチック使用。耐候性、耐寒性、熱変形性、耐油性、耐オゾン性に優れ寒冷地の使用もOK
- ソフトタイプで足に優しく、緩やかな段差でも対応
- カラーが豊富で、コーディネートしやすい
- ソフトで巻けるので、搬送しやすく場所をとらない
- 台車などが乗り越えやすい、緩やかな山型
- そのまま置くだけでも滑りにくく、両面テープや釘での固定も可能
- 好きな長さにカットできて、必要なだけ使える
- 材質：PVC

※車両による踏みつけは普通乗用車までにして、通過時は必ず徐行してください。
また、収納ケーブルはキャブタイヤケーブルを使用してください。



屋内外兼用

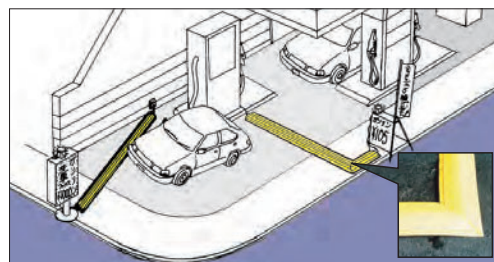

カッター等で楽々切れる

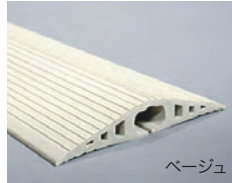

長さ (m)	質量 (kg)	色	品番	標準販売価格
8	6.4	ブラック	SFP-0911BK	¥ 30,600
		グレー	SFP-0911GY	¥ 30,600
		イエロー	SFP-0911YL	¥ 30,600
		ベージュ	★ SFP-0911BG	¥ 30,600
2	1.6	ブラック	SFP-0911SBK	¥ 9,800
		グレー	SFP-0911SGY	¥ 9,800
		イエロー	SFP-0911SYL	¥ 9,800
5	7.4	ブラック	SFP-1315BK	¥ 29,300
		グレー	SFP-1315GY	¥ 29,300
		イエロー	SFP-1315YL	¥ 29,300
		ピンク	★ SFP-1315PK	¥ 29,300
		グリーン	SFP-1315GN	¥ 29,300
		ベージュ	★ SFP-1315BG	¥ 29,300
2.5	3.7	ベージュ	★ SFP-1315SBG	¥ 16,700
5	10.8	ブラック	SFP-1521BK	¥ 48,200
		グレー	SFP-1521GY	¥ 48,200
		イエロー	SFP-1521YL	¥ 48,200
		ベージュ	★ SFP-1521BG	¥ 48,200
5	15.2	ブラック	SFP-1931BK	¥ 85,000
		グレー	SFP-1931GY	¥ 85,000
		イエロー	SFP-1931YL	¥ 85,000
		ベージュ	★ SFP-1931BG	¥ 85,000
2.5	7.6	ベージュ	★ SFP-1931SBG	¥ 53,100
1	11.4	イエロー	SFP-4139	¥ 44,500

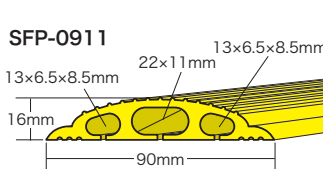

[適応電線類]
中央穴: $\phi 11$ mm以下の電線2本、
VVF1.6 \times 2C(3本)
VVF1.6 \times 3C、2.0 \times 2C(2本)、
VVF2.0 \times 3C、2.6 \times 2C、2.6 \times 3C
両サイド穴: $\phi 8$ mm以下の電線、
 $\phi 6$ mm以下の電線2本、
VVF1.6 \times 2C、2.0 \times 2C

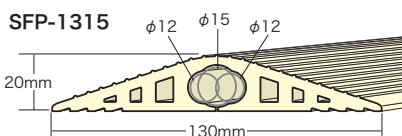

[適応電線類]
 $\phi 15$ mm以下の電線1本
 $\phi 12$ mm以下の電線2本

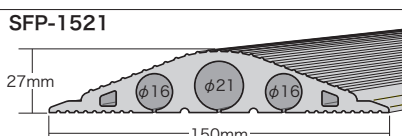

[適応電線類]
中央穴:
 $\phi 21$ mm以下の電線
両サイド穴:
 $\phi 16$ mm以下の電線

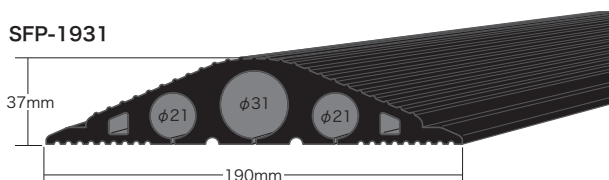

[適応電線類]中央穴: $\phi 31$ mm以下の電線 両サイド穴: $\phi 21$ mm以下の電線

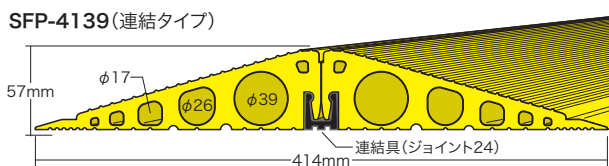

[適応電線類]両サイド穴: $\phi 39$ mm、 $\phi 26$ mm、 $\phi 17$ mm以下の電線

室内用

屋外用
プロテクター

ケーブル

連結式
プロテクター

NEW
発売予定

ソフトカラープロテクター 透明

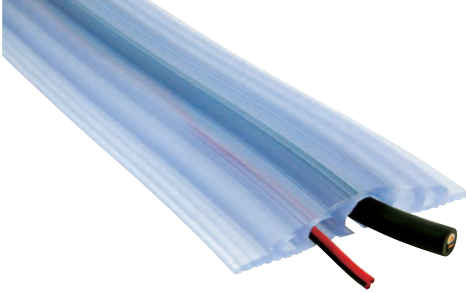

半透明だから、収納物が透けて見える！

従来の電線保護はもちろん、装飾用点滅灯、チューブライト、ケミカルライト等を収納することで、その光によって、夜間や暗所での位置確認や注意喚起ができる

- 好みの長さでカットでき、巻くこともできるので搬送しやすい
- 底面にスリットがあり、簡単にひるげることができるので、電線の挿入が容易
- 床面スリットでそのまま置くだけでも滑りにくく、両面テープや釘での固定も可能
- 材質:PVC

※装飾用点滅灯の収納時は、車両による踏み付けは不可
※LEDソフトネオン収納時、車両による踏み付け不可

【用途】

装飾用点滅灯、コンピュータケーブル、キャプタイヤケーブル、VVFケーブル等を保護し、舗道、ホテル、病院、店舗、オフィス、展示会場等、あらゆる人の集まる場所でご使用いただけます。

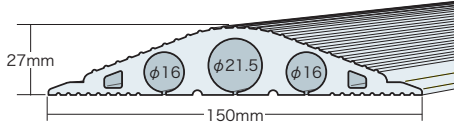

●収納可能物

- センター部 φ21mm以下の電線、装飾用点滅灯(※)
(普通自動車荷重時:φ12mm以下の電線)
- 両サイド部 φ16mm以下の電線、装飾用点滅灯(※)
(普通自動車荷重時:φ10mm以下の電線)

長さ(m)	質量(kg)	品番	標準販売価格
5	10.8	SFP-1521TR	¥ 48,400
2.5	5.4	★SFP-1521STR	¥ 29,700

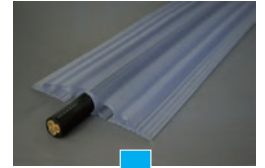

※ケミカルライト収納時、踏み付けによる破損、液漏れ等に注意

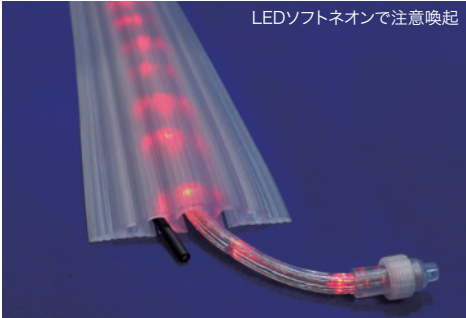

LEDソフトネオンで注意喚起

ソフトカラープロテクター 上面開口タイプ



ブラック

イエロー

ケーブルを上から収納できて使いやすい

- 屋内外、仮設現場用 床用ケーブル保護収納システム
- ケーブルの着脱が簡単。短時間で設置可能
- 特殊耐候性プラスチック使用。耐候性、耐寒性、熱変形性、耐油性、耐オゾン性に優れ寒冷地の使用もOK
- ソフトタイプで足に優しく、緩やかな段差でも対応
- ソフトで巻けるので、搬送しやすく場所をとらない
- 台車などが乗り越えやすい、緩やかな山型
- そのまま置くだけでも滑りにくく、両面テープや釘での固定も可能
- 材質:PVC

※車両による踏み付けは普通乗用車までにして、通過時は必ず徐行してください。また収納ケーブルはキャプタイヤケーブルを使用してください。

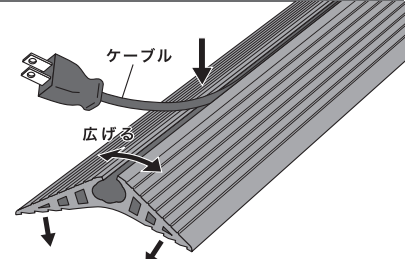
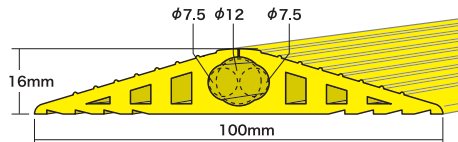

【適応電線類】

φ12mm以下の電線1本 φ7.5mm以下の電線2本

長さ(m)	質量(kg)	色	品番	標準販売価格
5	5	ブラック	SFP-1012BK	¥ 25,300
		イエロー	SFP-1012YL	¥ 25,300
2.5	2.5	ブラック	SFP-1012SBK	¥ 15,200
		イエロー	SFP-1012SYL	¥ 15,200

ソフトカラープロテクター 開口面選択タイプ

PAT.



ケーブル挿入用のスリットが、上面・床面のどちらにでもつくれる

- ケーブル挿入用のスリットは、ガイド溝に沿ってカッターでラクラクカットできる
- 特殊耐候性軟質材の使用で、耐候性、耐寒性、耐変形性、耐油性、耐オゾン性にすぐれ、屋内外、寒冷地での使用もOK
- ソフトタイプで足に優しく、緩やかな段差でも対応
- 電線通線孔が多く口径が大きいのので、多数のケーブルを収納可能
- ソフトで巻けるので、搬送しやすく場所をとらない
- 台車などが乗り越えやすい、緩やかな山型
- そのまま置くだけでも滑りにくく、両面テープや釘での固定も可能
- 材質:PVC

※車両による踏み付けは普通乗用車までにして、通過時は必ず徐行してください。また収納ケーブルはキャプタイヤケーブルを使用してください。

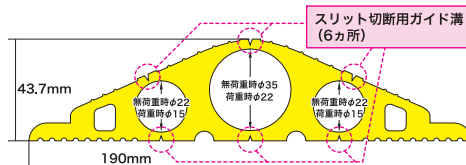

開口面選択タイプ

ケーブル挿入用のスリットは、ガイド溝に沿ってカッターでラクラクカット

- 上面スリットからケーブルを入れる場合

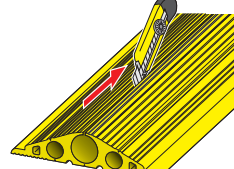

- 床面スリットからケーブルを入れる場合

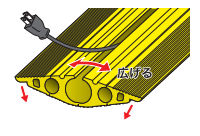
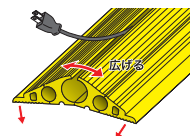
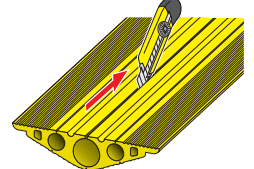

長さ(m)	質量(kg)	色	品番	標準販売価格
2.5	9.4	イエロー	★SFP-1935SYL	¥ 56,700

屋外用プロテクター/ケーブルマット

ケーブル保護収納

ウルトラプロテクター

屋外の照明設置もこれでOK! コード、電線が引っかかる心配なし
2色トラタイプで注意喚起



STP-1522
STP-1522S

●材質:PVC



※ケーブル挿入用スリットはガイド溝に沿ってカッターで切り込みを入れてください。
[適応電線類]中央穴:φ21mm以下の電線
両サイド穴:φ16mm以下の電線



STP-1932
STP-1932S

●材質:PVC



[適応電線類]中央穴:φ31mm以下の電線
両サイド穴:φ21mm以下の電線

※車両による踏み付けは普通乗用車までにして、通過時は必ず徐行してください。
また収納ケーブルはキャブタイヤケーブルを使用してください。

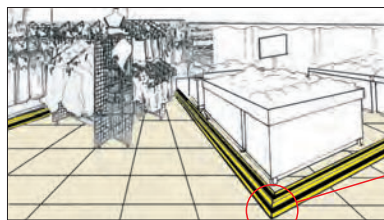

▲百貨店等の特設会場

コーナー
処理も簡単

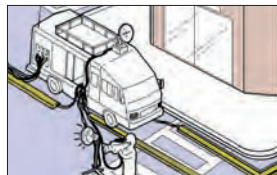

▲報道車等の撮影

カッター等で楽々切れる



45°カット



垂直カット

長さ(m)	質量(kg)	品番	標準販売価格
5	10.8	STP-1522	¥ 60,500
2.5	5.4	STP-1522S	¥ 38,500
5	12.6	STP-1932	¥ 90,800
2.5	6.3	STP-1932S	¥ 56,900

ケーブルマット

ケーブルマット

仮設ケーブル配線時の 安全な通路の確保とケーブル保護に

- 歩道や工事現場などの通路を横切って仮設されたケーブルにかぶせて、安全に通行できる通路を確保し、ケーブルも保護します
- 設置・移動・運搬が容易。軟質素材なので曲げて収納できます
- 材質:PVC

JC-20426BK
(2mタイプ)

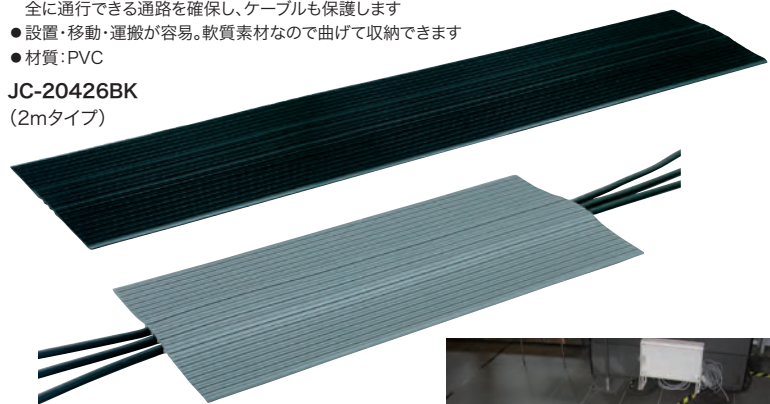

JC-10426GY
(1mタイプ)



上下面の滑り止め凸部
&下面中央部特殊形状により

横ズレ
スベリに強い

φ30

φ30mmまでのケーブルに対応

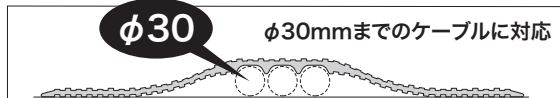

マット下面の中央に弓形の溝が複数あり、溝がケーブルに添う様に設置することで、マットの位置ズレを防ぎ、ケーブルの露出がない安全な通路を確保します

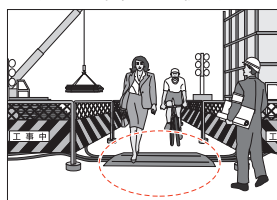

工事現場の仮設ケーブルに

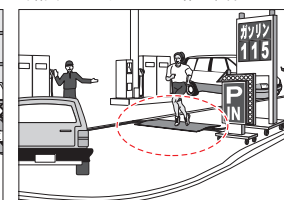

屋外看板の電源ケーブルに

サイズ(mm)	質量(kg)	色	品番	標準販売価格
2000×450	7	ブラック	JC-20426BK	¥ 43,600
		グレー	JC-20426GY	¥ 43,600
1000×450	3.5	ブラック	JC-10426BK	¥ 23,700
		グレー	JC-10426GY	¥ 23,700

ケーブルマット(透明)

半透明だから、ケーブル保護&注意喚起のダブル効果!!

- 設置・移動・運搬が容易。
軟質素材なので曲げて収納できます
- 材質:PVC

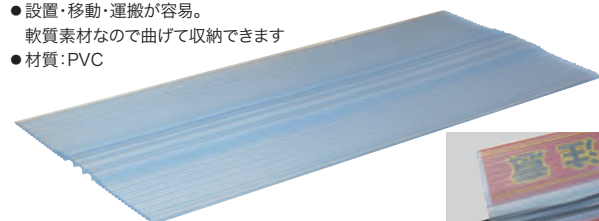

マットの下に注意喚起POPを敷けば
文字も読める
※注意喚起POPは付属していません。

φ30mmまでのケーブルに対応

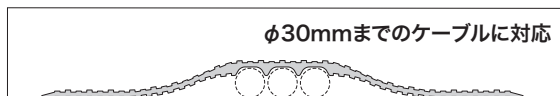

上下面の滑り止め凸部&下面中央部特殊形状により横ズレ・スベリに強い
仮設ケーブル配線時の安全な通路の確保とケーブル保護に

サイズ(mm)	質量(kg)	品番	標準販売価格
1000×450	3.5	JC-10426TR	¥ 21,500

室内用

屋外用
プロテクター

ケーブル
マット

連結式
プロテクター

NEW
発売予定

連結式プロテクター

マルチトラプロテクター(ユニット式)

倉庫等の屋内外、道路工事現場、仮設建設現場、ガソリンスタンド、
その他公共施設、展示場等に利用されています

電線・水道管・ホース・エアホース等あらゆるパイプの収納に

2色タイプで注意喚起

いずれも連結の仕方で長さは自由に設定可能です

SFP-4850



室内用
モジュール

SFP-5550

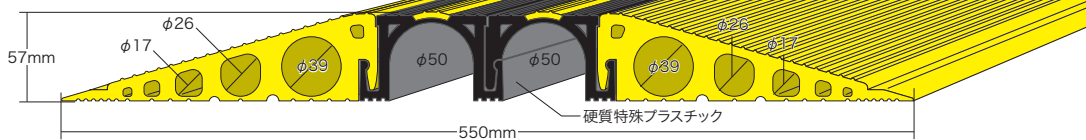

●材質:PVC

屋外用
プロテクター

ケーブル
マット

交換用プロテクター CP-50A (別売)



増設用プロテクター CP-50B (別売)



幅、長さが自由に換えられる(接続すれば多数管OK)

連結式
プロテクター

	長さ(m)	質量(kg)	適応電線類(中央穴)	適応電線類(両サイド穴)	品番	標準販売価格
プロテクター	1	13.2	φ50mm以下の電線	φ39mm、φ26mm、φ17mm以下の電線	SFP-4850	¥ 59,800
プロテクター	1	15.2	φ50mm以下の電線	φ39mm、φ26mm、φ17mm以下の電線	SFP-5550	¥ 76,300
交換用プロテクター	1	2.1	φ50mm以下の電線	-	CP-50A	¥ 21,800
増設用プロテクター	1	2	φ50mm以下の電線	-	CP-50B	¥ 19,200

SFP-5870

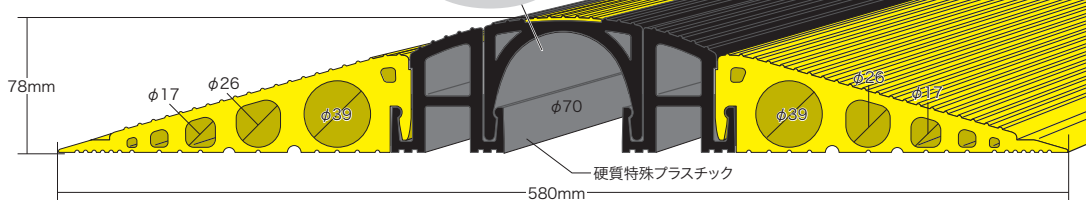

●材質:PVC

プロテクターφ70mm増設用セット

プロテクター70、ジョイント24が各1本セット

CP-70S (別売)



プロテクター70 ジョイント24



幅、長さが自由に換えられる(接続すれば多数管OK)

	長さ(m)	質量(kg)	適応電線類(中央穴)	適応電線類(両サイド穴)	品番	標準販売価格
プロテクター	1	18.4	φ70mm以下の電線	φ39mm、φ26mm、φ17mm以下の電線	SFP-5870	¥ 90,100
φ70mm増設用セット	1	3	φ70mm以下の電線	-	CP-70S	¥ 35,900

注:中央部の硬質特殊プラスチック部分は静荷重にて自動車の場合4トントラックに耐えますがそれ以上超える場合はご注意ください。また交通量の多い場所での使用は避けてください。

NEW
発売予定

連結式プロテクター

ケーブル保護収納

ジョイントプロテクター(マルチ連結タイプ)



耐荷重 2t (タイヤ片輪のみ)
(端末部を除く)

- ジョイント部の形を合わせてはめ込むだけの簡単連結
- なだらかな傾斜で台車等の乗り越えもスムーズ
- 現場におけるケーブルの損傷を激減
- 簡単に安全に、美しくケーブル保護処理ができる
- 多数使用して長距離連結もOK
- 材質: ポリウレタン

[用途]

- 屋内外兼用、工事現場・仮設建設現場、倉庫・展示場・イベント会場等各施設でのケーブルの保護収納
- 工事現場・建築現場の車両等の通路を横切るケーブルの保護に
 - 展示場・イベント会場での電力・音響・通信ケーブルの保護に

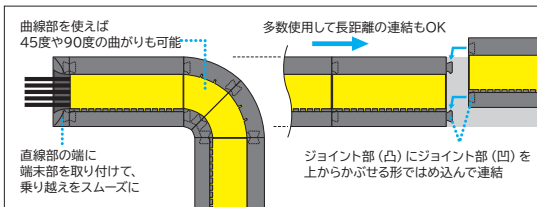

野外でのハードな使用にも耐える連結型ケーブルプロテクター 直線・曲線 組合せ自由のマルチ連結タイプ*

直線部 JTP-5435

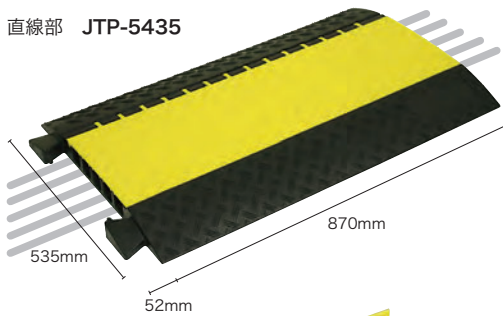

※連結可能品番: JTP-5435, JTP-5435-45, JTP-5435-EDのみ。それ以外の品番とは互換性がありません。

曲線部 JTP-5435-45

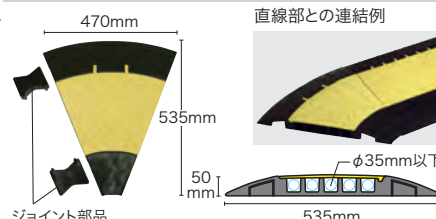

- 直線部と組合せて45度、90度(2個使用)曲がりで連結可能
- ジョイント部品は、連結する相手や向きなど、必要に応じて着脱可能

端末部 JTP-5435-ED

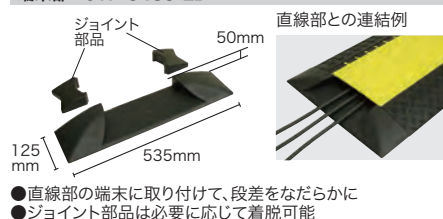

- 直線部の末端に取り付けて、段差をなだらかに
- ジョイント部品は必要に応じて着脱可能

種類	サイズ(全長×幅×高さ)(mm)	適用電線類	質量(kg)	耐荷重(t)	品番	標準販売価格
直線部	922×535×50	φ35mm以下の電線 5本	11	2	JTP-5435	¥ 90,000
曲線部	470×535×50	φ35mm以下の電線 5本	3.8	2	JTP-5435-45	¥ 85,000
端末部	125×535×50	-	1.4	-	JTP-5435-ED	¥ 35,000

ジョイントプロテクター(直線連結タイプ)



耐荷重 1t (タイヤ片輪のみ)

- ジョイント部をはめ込むだけの簡単連結
- なだらかな傾斜で台車等の乗り越えもスムーズ
- 現場におけるケーブルの損傷を激減
- 材質: ポリウレタン

[用途]

- 屋内外兼用、工事現場・仮設建設現場、倉庫・展示場・イベント会場等各施設でのケーブルの保護収納
- 工事現場・建築現場の車両等の通路を横切るケーブルの保護に
 - 展示場・イベント会場での電力・音響・通信ケーブルの保護に

※同品番のみ連結可能。それ以外の品番とは互換性がありません。(JTP-2935とJTP-2817を接続することはできません)

野外でのハードな使用にも耐える連結型ケーブルプロテクター 直線連結タイプ*

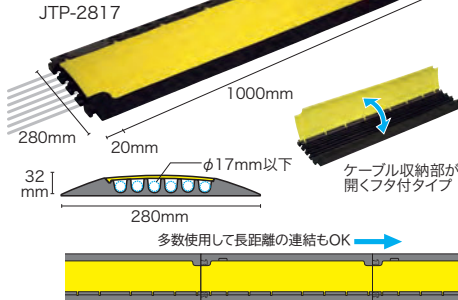
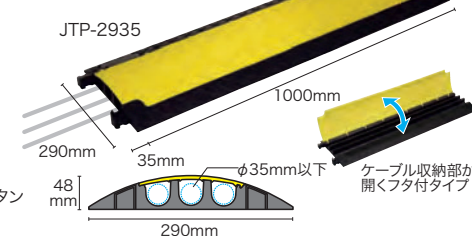

サイズ(全長×幅×高さ)(mm)	適用電線類	質量(kg)	耐荷重(t)	品番	標準販売価格
1035×290×48	φ35mm以下の電線 3本	5	1	JTP-2935	¥ 70,000
1020×280×32	φ17mm以下の電線 6本	4.4	1	JTP-2817	¥ 55,000

ジョイントプロテクター(直線連結タイプ・簡易型)



- 床にケーブルを施設した上から設置できる
- ジョイント部の形を合わせてはめ込むだけの簡単連結
- なだらかな傾斜で台車等の乗り越えもスムーズ
- 現場におけるケーブルの損傷を激減
- 底のないシンプルな構造、乗り越えやすい穏やかな形状は、人の往来の多い屋内で安心して使用できる
- 材質: ポリウレタン

ホテル・展示会場等でのイベントに最適なケーブルプロテクター 直線連結タイプ*

車両乗越禁止

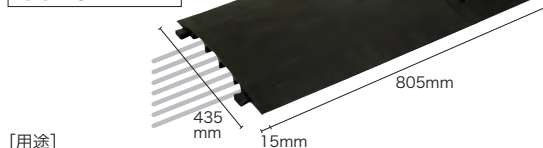

※同品番のみ連結可能。それ以外の品番とは互換性がありません。

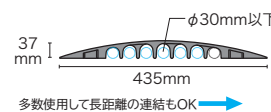

- [用途]
- 屋内外兼用、ホテル・倉庫・展示場・イベント会場等各施設でのケーブルの保護収納
- 展示場・イベント会場での電力・音響・通信ケーブルの保護に
 - 人や台車等の安全な乗り越えに

サイズ(全長×幅×高さ)(mm)	適用電線類	質量(kg)	品番	標準販売価格
830×435×37	φ30mm以下の電線7本	3.5	JTP-4430	¥ 35,000

※スムーズな乗り越えのためにケーブルをカバーするものであり、耐荷重の設定はございません。

室内用

屋外用
プロテクター

ケーブル
マット

連結式
プロテクター

NEW
発売予定

ポール用金具・配線支持具



ポール用
支持金具

ケーブルタイ

スパイラル
チューブ

ボックス用
ブッシング

カード
ホルダー

ミニムシ
クリップ

クランプ
サドル

ステップル



NEW
発売予定

ポール用支持金具/ケーブルタイ

ポール用金具・配線支持具

ポール用支持金具

ポールサポーター

ポールの器具取付け万能金具

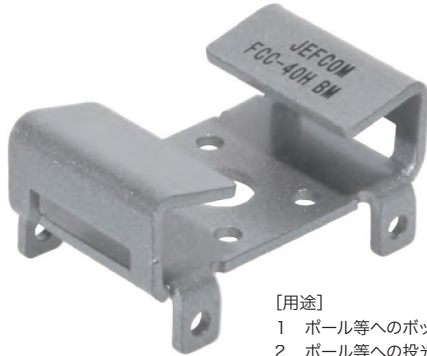

[用途]

- 1 ポール等へのボックスの取付
- 2 ポール等への投光器の取付
- 3 ポール等への看板(小型の袖看板)の取付
- 4 仮設用メーターおよび分電盤の取付
- 5 単体での大きな配管の立ち上げ
- 6 簡易フェンスの作成

- ボックスの大きさを問わない。ダクトチャンネルの長さで調整、必要な場合は複数使用
- 4点固定の場合の位置決めが楽に
今までは4点共に位置が決まっている必要があったが、ポールサポーターを使えば2点の位置決めでOK(コの字形をボックス面に使用し、ギヤシットでボルトを立てる)

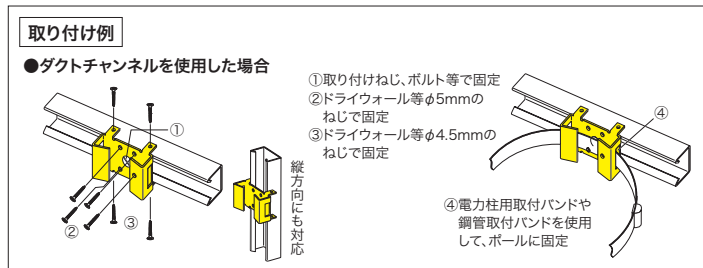
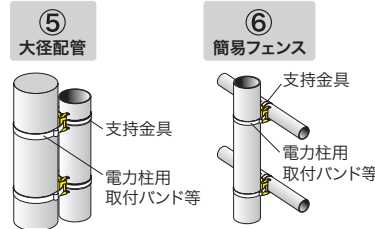
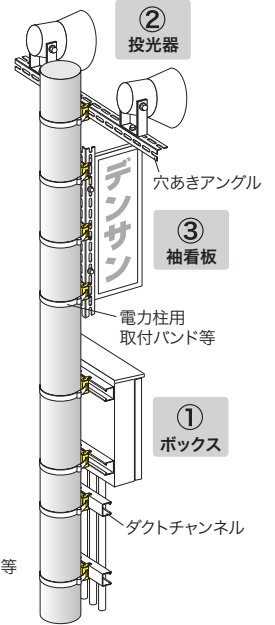
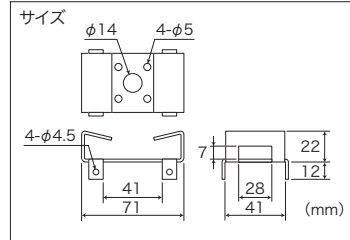

入数	付属品	品番	標準販売価格
10	ピアビス4本(ポールサポーター1個につき)	FCC-40H	¥ 12,700

ケーブルタイ

ケーブルタイ

軽くてスムーズ、安心確実ロック! 耐候性No.1!(耐熱耐候タイプ)

- 挿入時、ネック部分の可動により軽く挿入できます。
- 結束時は、ロック後出っ張り部分で保持するため、ネックに加わる負荷が小さく、また引っ張り保持力が強くなります
- 材質: ナイロン66

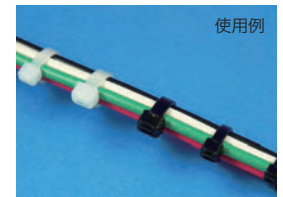
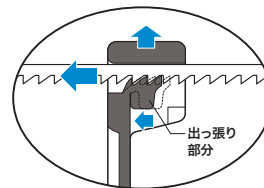

	全長(mm)	幅(mm)	結束径(mm)	入数	品番	標準販売価格
ノーマルタイプ	150	3.4	φ38	100	JCT-150	¥ 460
	200	4.4	φ54	100	JCT-200	¥ 840
	250	4.4	φ60	100	JCT-250	¥ 1,700
	300	4.5	φ85	100	JCT-300	¥ 2,200
	364	7.8	φ105	50	JCT-H360	¥ 2,600
耐候耐熱タイプ	150	3.4	φ38	100	JCT-150W	¥ 540
	200	4.4	φ54	100	JCT-200W	¥ 1,100
	250	4.4	φ60	100	JCT-250W	¥ 2,100
	300	4.5	φ85	100	JCT-300W	¥ 2,800
	364	7.8	φ105	50	JCT-H360W	¥ 2,900

ポール用支持金具

ケーブルタイ

スパイラルチューブ

ボックス用ブッシング

ホルダー

クリップ

クランプ

ステップル

NEW 発売予定

ケーブルタイホルダー

金属クリップで着脱簡単

- ファスナー付ポケットでゴミや小物が収納できる
- 吊り下げカラビナ付
- 落下防止ワイヤーの取付けに便利なループベルト(2カ所、耐荷重1kg以下)
- 電気工事、内外装作業、ガーデニング等に



●CTH-20MH

ケーブルタイ100mm、150mm、200mmを分けて収納可能
100mm、150mmは小窓から素早く取り出しOK



サイズ(mm)	質量(g)	品番	標準販売価格
幅110×奥行40×高さ240	220	CTH-20MH	¥ 3,500

※ケーブルタイは付属しておりません。

**発売予定
2024**

取り出しに便利な小窓付(2カ所)



●CTH-30MH

ケーブルタイ200mm、250mm、300mmを分けて収納可能
200mm、250mmは小窓から素早く取り出しOK



サイズ(mm)	質量(g)	品番	標準販売価格
幅110×奥行40×高さ320	280	CTH-30MH	¥ 4,000

※ケーブルタイは付属しておりません。

ケーブルタイホルダー

結束バンド・バンド線が、素早く取り出せる
簡単収納
一本ずつ取り出しOK

ケーブルタイホルダー
本体



切りくずポケット



種類・サイズ違いもまとめて収納

- 両手が使えて作業効率アップ!
- 面ファスナー式ベルト通し
- 吊下げフック付
- ポケット吊下げリング付
- 電気工事、内外装作業、ガーデニング等に

	サイズ(mm)	質量(g)	品番	標準販売価格
本体	幅80×高さ150	80	CTH-10	¥ 2,800
切りくずポケット	幅100×高さ200	30		

※ケーブルタイは付属しておりません。

ケーブルタイベース



ノーマルタイプ



耐候・耐熱タイプ



- 束線をパネル等の任意の位置に固定できるケーブルタイ用固定具
- タイベースの縦横どちらからでもケーブルタイを挿入できる
- 粘着シート付、ネジ止めもOK
- プラスチック素材:ナイロン6.6
- 簡易収納バック入

タイプ	テープ素材	サイズ(mm)	入数	品番	標準販売価格
ノーマル	ポリエチレン 発泡体	19.2×19.2	20	EM-CTB-20	¥ 1,300
		30×25	16	EM-CTB-30	¥ 1,300
耐候・耐熱	アクリル フォーム	19.2×19.2	16	EM-CTB-20W	¥ 1,300
		30×25	13	EM-CTB-30W	¥ 1,300

ケーブルタイ/スパイラルチューブ

ポール用金具・配線支持具

マジックケーブルタイ

1本のテープにフックとループの機能を備えた面ファスナーの結束バンド

- ケーブルの結束など多用途に使用できる
- マジックテープは柔らかく結束物を傷めにくい
- 糸くずやゴミが付きにくい
- 材質: ポリエステル100%

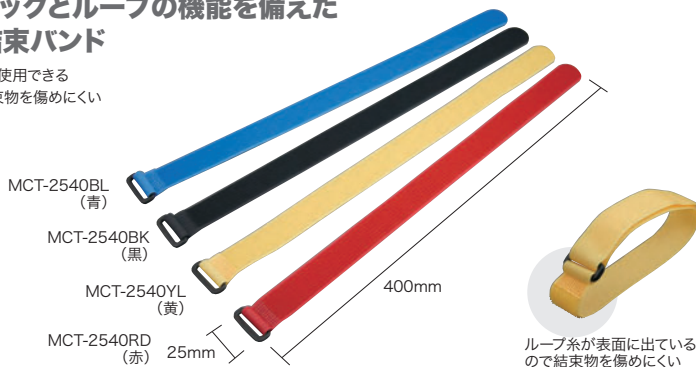

	引張りせん断強さ(シアア強力) 10.3N/cm(1.05kgf/cm)
	剥離強さ(ピール強力) 1.05N/cm(107g/cm)

仕様(mm)	入数	色	品番	標準販売価格
25×400	5	黒	MCT-2540BK	¥ 1,700
		青	MCT-2540BL	¥ 1,700
		赤	MCT-2540RD	¥ 1,700
		黄	MCT-2540YL	¥ 1,700

ケーブルタイロープ

ケーブルラック上のケーブル固定、種別結束に

- 屋外の日光、風、雨、雪等にさらされる厳しい自然条件のもとでの使用にぴったりの結束ロープ
- ナイロンケーブルタイ等のような経年劣化が少なく、耐久性・耐候性抜群
- ポリエステル(100%)で強力
- 組み紐なので結びやすくキンクしにくい
- 原料着色の黒なので、色あせがほとんどない

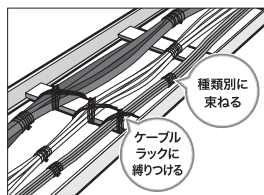

[用途]
ケーブル等の結束、鋼燃線とケーブルの固定、園芸、日曜大工、屋外作業等

サイズ(m)	引張強度	品番	標準販売価格
約φ3×200	471N(48kgf)	CTR-320P	¥ 5,400
約φ4×200	628N(64kgf)	CTR-420P	¥ 6,800
約φ5×200	785N(80kgf)	CTR-520P	¥ 8,500

ケーブルタイ(フリーカット)

バンドとストッパーを組み合わせることで結束ムダなく強力な結束ができるケーブルタイ

- フリーカットのため、切くずが少なくムダを減らせる
- 耐候性に優れた「ポリアセタール材料」使用、屋外結束にぴったり
- ストッパーの小型化で、ケーブル引き回し時に引っ掛かりにくい



[用途]
電力ケーブル、通信ケーブルやプラント及び配管の大口径の結束作業等に

バンドにストッパーを取り付けた後、結束物に巻き付けてからストッパーに通し、締め付けてカットします

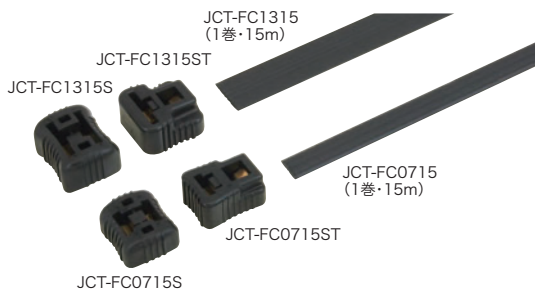

	品名	サイズ(mm)	ループ引張強度	入数	品番	標準販売価格
ワイドタイプ	バンド	幅12.7×厚さ1.5×長さ15000	1110N(113.2kgf)	1巻(15m)	JCT-FC1315	¥ 6,400
	ストッパー	幅21.7×奥行17.3×高さ12	1110N(113.2kgf)	25個	JCT-FC1315S	¥ 2,100
	Tロックストッパー	幅18.5×奥行18.5×高さ10	780N(79.5kgf)	25個	JCT-FC1315ST	¥ 2,700
スリムタイプ	バンド	幅7.6×厚さ1.8×長さ15000	800N(81.6kgf)	1巻(15m)	JCT-FC0715	¥ 6,000
	ストッパー	幅18.4×奥行15.8×高さ10	800N(81.6kgf)	25個	JCT-FC0715S	¥ 2,100
	Tロックストッパー	幅18.9×奥行13.8×高さ10	790N(80.6kgf)	25個	JCT-FC0715ST	¥ 2,400

スパイラルチューブ

スパイラルチューブ

電線の結束と保護を同時に行うので、渡り線部や束線湾曲部に最適

- どこからでも自在に分岐ができ、配線変更などの作業がスピードアップ
- 取付け、取り外しも簡単
- 弾力性の特性を利用して数本の電線をまとめて締めつけ、保護できる
- 材質: ポリエチレン
- 袋入



屋内用

仕様(m)	入数	品番	標準販売価格
φ3~7×4.2	1	EM-SC-0307	¥ 610
φ4~12×3.6	1	EM-SC-0412	¥ 610
φ6~18×2.8	1	EM-SC-0618	¥ 610
φ8~25×2.3	1	EM-SC-0825	¥ 610
φ10~30×2.0	1	EM-SC-1030	¥ 610
φ12~35×1.5	1	EM-SC-1235	¥ 610
φ15~45×1.2	1	EM-SC-1545	¥ 610
φ20~60×0.8	1	EM-SC-2060	¥ 610
φ25~75×0.6	1	EM-SC-2575	¥ 610



屋外用可能
耐候性有

仕様(m)	入数	品番	標準販売価格
φ3~7×3.6	1	EM-SCB-0307	¥ 610
φ4~12×3.0	1	EM-SCB-0412	¥ 610
φ6~18×2.5	1	EM-SCB-0618	¥ 610
φ8~25×2.0	1	EM-SCB-0825	¥ 610
φ10~30×1.5	1	EM-SCB-1030	¥ 610
φ12~35×1.3	1	EM-SCB-1235	¥ 610
φ15~45×1.0	1	EM-SCB-1545	¥ 610
φ20~60×0.6	1	EM-SCB-2060	¥ 610
φ25~75×0.5	1	EM-SCB-2575	¥ 610



ポール用支持金具

ケーブルタイ

スパイラルチューブ

ボックス用ブッキングス

ホルダー

ミニムシ

クランプ

ステップル

NEW
発売予定

ボックス用ブッシング/カードホルダー/ミノムシクリップ

ボックス用ブッシング

ゴムブッシング

- アウトレットボックスなどの穴の切り口に
- 簡易収納バック入

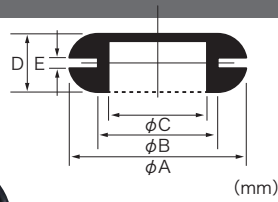

φB	φA	φC	D	E	入数	品番	標準販売価格
9	12	6	6	1.0	18	EM-GB-09	¥ 1,300
12	16	9	8	1.5	18	EM-GB-12	¥ 1,300
15	22	12	8	1.5	20	EM-GB-15	¥ 1,300
16	25	13	8	1.5	14	EM-GB-16	¥ 1,300
19	26	15	8.5	1.5	14	EM-GB-19	¥ 1,300
22	27	17	9	2.5	8	EM-GB-22	¥ 1,300
25	32	20	9	2.0	6	EM-GB-25	¥ 1,300

※EM-GB-09、EM-GB-12は被膜なしタイプです。

自在ブッシュ

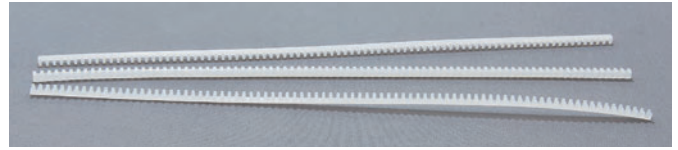

- あらゆる穴形状に取付ける事が可能。引き電線などの保護に最適
- 穴形状に合わせてはめ込むだけの簡単取付。振動や衝撃に強い特殊構造
- 材質：ナイロン6
- 袋入



溝幅(mm)	長さ(mm)	入数	品番	標準販売価格
1.7	250	20	EM-JB-17	¥ 1,400
2.4	250	20	EM-JB-24	¥ 1,400
3.3	250	14	EM-JB-33	¥ 1,400

カードホルダー

カードホルダー



- 粘着シート付カードホルダー
- 取付ビスがいらないので記入面が広い
- 材質：ABS樹脂(カバー) ポリプロピレン樹脂(ベース)
- 簡易収納バック入

サイズ(mm)	入数	品番	標準販売価格
12×32	6	★EM-CH-1232	¥ 1,400

ミノムシクリップ

ミノムシクリップ



- 簡易収納バック入

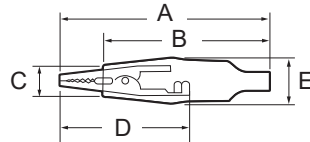

サイズ	電流容量	寸法(mm)				
		A	B	C	D	E
小	1A.125V.AC	34	28	φ5.8	27.8	φ9.4
中	2A.125V.AC	50	44	φ7	35.8	φ11.6
大	3A.125V.AC	73	58	φ10	45.2	φ15

色	サイズ	入数	品番	標準販売価格
赤	小	5	EM-MCR-S	¥ 1,300
	中	4	EM-MCR-M	¥ 1,300
	大	3	EM-MCR-L	¥ 1,300
白	小	5	EM-MCW-S	¥ 1,300
	中	4	EM-MCW-M	¥ 1,300
	大	3	EM-MCW-L	¥ 1,300
黒	小	5	EM-MCB-S	¥ 1,300
	中	4	EM-MCB-M	¥ 1,300
	大	3	EM-MCB-L	¥ 1,300

ボール用金具・配線支持具

ボール用支持金具

ケーブルタイ

スパイラルチューブ

ボックス用ブッシング

カードホルダー

ミノムシクリップ

クラリッパ

ステップル

NEW 発売予定

クランプ・サドル

ポール用金具・配線支持具

クランプ・サドル

ワイヤステッカー

- ネジ止めでできない所の簡易配線固定に
- 粘着シート付
- 簡易収納バック入

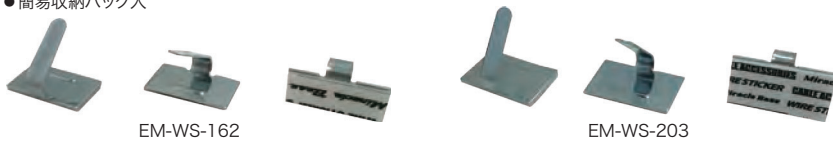

用途	サイズ(mm)	入数	品番	標準販売価格
VA1.6×2	10×20	32	EM-WS-162	¥ 1,300
VA2.0×3	15×25	24	EM-WS-203	¥ 1,300

ナイロンクランプ

- ケーブルやパイプをしっかりネジ止めで固定できる
- 材質:66ナイロン(UL94V-2)
- 簡易収納バック入

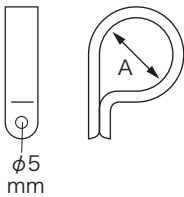

色	寸法A(mm)	入数	品番	標準販売価格
白	φ3.0	50	EM-NC-30	¥ 1,300
	φ4.6	40	★ EM-NC-46	¥ 1,100
	φ6.3	30	★ EM-NC-63	¥ 1,300
	φ7.8	30	EM-NC-78	¥ 1,300
	φ9.0	28	EM-NC-90	¥ 1,300
	φ10.7	23	EM-NC-107	¥ 1,300
	φ12.2	20	EM-NC-122	¥ 1,300
	φ13.8	17	EM-NC-138	¥ 1,300
	φ15.0	16	EM-NC-150	¥ 1,300
	φ19.0	9	EM-NC-190	¥ 1,300
黒	φ22~25	6	EM-NC-250	¥ 1,300
	φ32~37	4	EM-NC-370	¥ 1,300

色	寸法A(mm)	入数	品番	標準販売価格
黒	φ3.0	38	EM-NCB-30	¥ 1,300
	φ4.6	35	EM-NCB-46	¥ 1,300
	φ6.3	32	EM-NCB-63	¥ 1,300
	φ9.0	28	EM-NCB-90	¥ 1,300
	φ10.7	23	EM-NCB-107	¥ 1,300
	φ12.2	20	EM-NCB-122	¥ 1,300
	φ13.8	17	EM-NCB-138	¥ 1,300
	φ15.0	16	★ EM-NCB-150	¥ 1,300
	φ22~25	6	EM-NCB-250	¥ 1,300

片サドル・両片サドル

ケーブル・パイプを、壁や天井にしっかり固定する金属製サドル

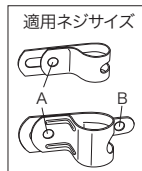
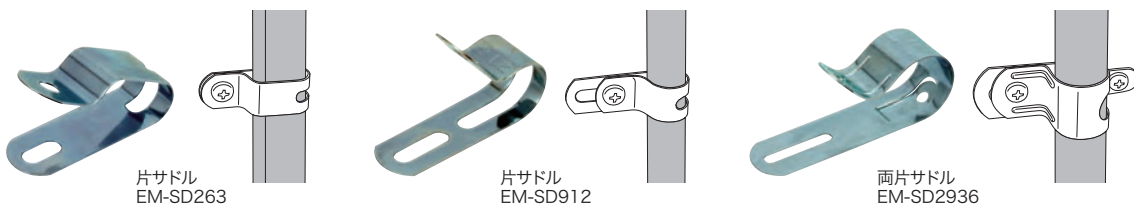

品名	幅(mm)	板厚(mm)	適用ネジサイズ		適合径(mm)	適用ケーブル	材質	入数	品番	標準販売価格
			A	B						
片サドル	12	0.5	4.0	-	-	Fケーブル(VVF, EEF): 1.6×2C, 2.0×2C	鉄	55	EM-SD162	¥ 1,500
							ステンレス	35	EM-SD162S	¥ 1,500
						Fケーブル(VVF, EEF): 1.6×3C, 2.0×3C, 2.6×2C	鉄	50	EM-SD203	¥ 1,500
							ステンレス	30	EM-SD203S	¥ 1,500
						Fケーブル(VVF, EEF): 2.6×3C	鉄	40	EM-SD263	¥ 1,500
							ステンレス	27	EM-SD263S	¥ 1,500
片サドル	10	0.4	4.0	-	φ5~8	同軸ケーブル: 3C2V, S-5CFB	鉄	45	EM-SD508	¥ 1,500
							ステンレス	30	EM-SD508S	¥ 1,500
	12	0.5	4.0	-	φ10~13	SVケーブル: 2.6□×2C/3C, 5.5□×2C CVケーブル: 2□×2C/3C, 3.5□×2C/3C, 5.5□×2C 同軸ケーブル: S-7CFB プリカ/TLチューブ: NO.10	鉄	40	EM-SD912	¥ 1,500
							ステンレス	22	EM-SD912S	¥ 1,500
両片サドル	18	0.5	4.5	4.2	φ13~17.5	SVケーブル: 5.5□×3C, 8□×2C/3C CVケーブル: 5.5□×2C/3C, 8□×2C/3C, 14□×2C プリカ/TLチューブ: NO.12	鉄	37	EM-SD1317	¥ 1,500
							ステンレス	20	EM-SD1317S	¥ 1,500
		0.6	4.5	4.2	φ18~22	SVケーブル: 14□×2C/3C, 22□×2C VE/電線管: VE14/16, #19 CD/PF管: CD14/16 プリカ/TLチューブ: NO.15/17, TC14/16	鉄	28	EM-SD1822	¥ 1,500
							ステンレス	15	EM-SD1822S	¥ 1,500
	0.7	4.5	4.2	φ23~28	SVケーブル: 22□×3C, 38□×3C VE/電線管: VE22, #25 CD/PF管: CD22, PF16 プリカ/TLチューブ: NO.24, TC22	鉄	20	EM-SD2328	¥ 1,500	
						ステンレス	11	EM-SD2328S	¥ 1,500	
	22	0.8	5.0	4.8	φ29~36	SVケーブル: 38□×3C, 60□×2C/3C VE/電線管: VE28, #31 CD/PF管: CD28, PF22 プリカ/TLチューブ: NO.30	鉄	10	EM-SD2936	¥ 1,500
							ステンレス	4	EM-SD2936S	¥ 1,500

ポール用
支持金具

ケーブルタイ

スパイラル
チューブ

ボックス用
ブッキング

カード
ホルダー

クrimp
ミツムシ

クランプ
サドル

ステップル

NEW
発売予定

コンタックサドル

頭つき釘(スッポ抜けがない)強カタイプ

- 太い釘の使用で、引抜強度が大きい
- 頭付釘はスッポ抜けがなく確実に締結
- VVF線と同軸線の2種類に使用可能
- ナイロン製で、耐久力、絶縁性抜群で安全

コンクリート

P
バック

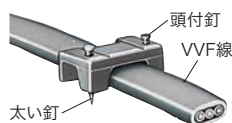
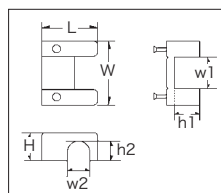
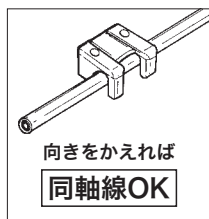

適用電線		寸法(mm)							タイプ	入数	品番	標準販売価格
VVF線	同軸線	W	L	H	w1	h1	w2	h2				
1.6×2C, 2.0×2C	5C-2V	29	20	10	16.6	7.5	8	7.5	袋入	38	CTS-17	¥ 3,200
1.6×3C, 2.0×3C									Pバック	36	CTS-17P	¥ 3,100
2.6×2C, 2.6×3C												

ステップル

ALC・Fステップル

ALCに直接打ち込むだけでOK

- ALCに直接打ち込み、素早く作業ができる
- 引き抜強度が大きくしっかり固定
- 特殊プラスチック製の為、錆びず、完全な絶縁
- スマートな形状で取付け後の違和感がない

ALC 専用

P
バック

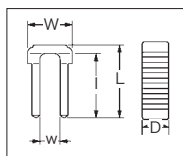
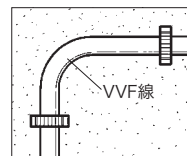
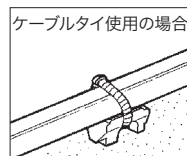

適用電線 (VVF線)	寸法(mm)					タイプ	入数	品番	標準販売価格
	W	L	D	w	I				
1.6×2C, 2.0×2C	19	33	6	9	30	Pバック	46	FS-9P	¥ 1,980
1.6×3C, 2.6×2C	23	39	6	13	35	Pバック	31	★ FS-13P	¥ 2,200

絶縁ステップル

手軽に使える木工用絶縁ステップル

木材専用

P
バック

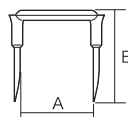

適用電線 (VVF線)	寸法(mm)		入数	品番	標準販売価格
	A	B			
2.0×3C, 2.6×3C	16.5	25	130	ZST-7P	¥ 1,200

電線コネクター

ねじ込みタイプ

Fネジック(ねじ込み電線コネクター)

圧着・テーピング不要!
差し込んでねじれば、結線完了

- より線OK、通信線OK
- 配線やり直しも簡単
- 圧着工具の入らない狭い所でもOK
- 線を揃えて指先でねじ込むだけで、均一で完全な結線と絶縁が可能
- 耐熱、難燃、耐衝撃に優れたポリプロピレン樹脂のシェルはすべての化学薬品、オイルの影響を受けない
- UL規格・CSA規格取得

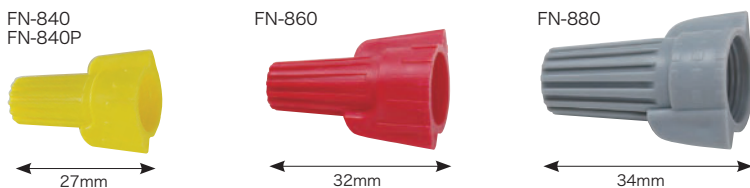
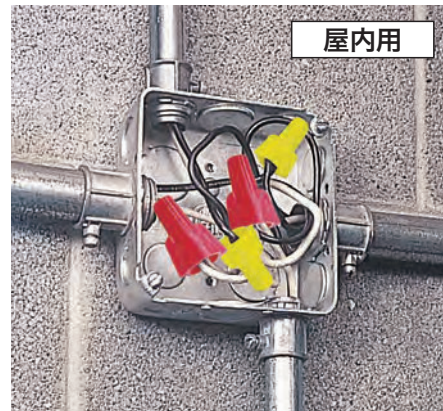

早い! 簡単!
ねじって完了

わずか15秒!
作業時間が4分の1に

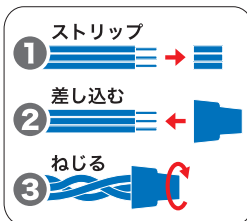
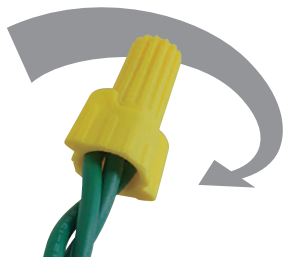

動画は
こちら



色	適用範囲	単線回路	撚線回路	被覆むき長さ(mm)	定格電圧(最大)	最高使用温度	タイプ	入数	品番	標準販売価格
イエロー	AWG18~10 φ1.02~2.588mm 0.823~5.261mm	1.6×2~3	2.0□×2~4	単線:10 撚線:10	300V(600V)	105°C Max	バック入	30	FN-840P	¥1,100
		2.0×2	3.5□×2				袋入	60	FN-840	¥2,000
レッド	AWG18~8 φ1.02~3.264mm 0.823~8.367mm	1.6×3~6 2.0×2~5 2.0×2+1.6×1~2 2.6×2	2.0□×2~5 3.5□×2~4 5.5□×2~3	単線:14 撚線:14	300V(600V)	105°C Max	袋入	42	FN-860	¥2,000
グレー	AWG18~8 φ1.02~3.264mm 0.823~8.367mm	1.6×4~5 2.0×3~4 2.0×2+1.6×2~3 2.6×3	2.0□×5~7 5.5□×4~6 8.0□×3~4	単線:19 撚線:19	300V(600V)	105°C Max	袋入	20	FN-880	¥2,000

差し込みタイプ

差し込みコネクター

差し込むだけで結線完了

- 差し込み式電線コネクター
- 圧着工具が入らない狭い場所等でも結線できる
- <PS>E規格適合品

屋内用

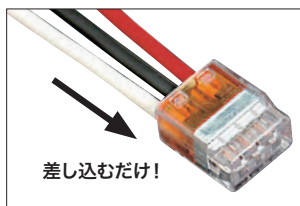

適合電線	基本電線ストリップ長	定格電圧	定格電流	タイプ	色	極数	入数	品番	標準販売価格
VVF, EM-EEF 1.6 又は2.0単線(Cu専用)	11mm標準	300V	15A	バック入	オレンジ	3極	30	FN-353P	¥1,300
					クリア	4極	30	FN-354P	¥1,400

エアコン部材

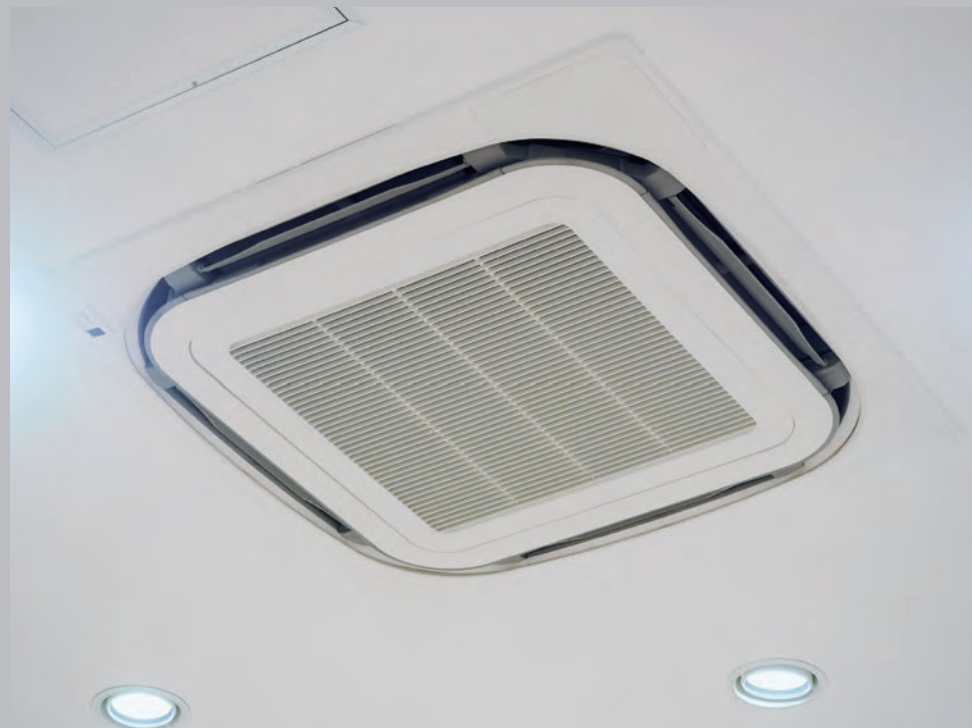

室外機用
部材

ダクト用
部材

配管用部材

洗浄用部材



NEW
発売予定

室外機用部材

エアコン部材

室外機用部材

ライトロックロング

エアコンの大型化に伴い、室外機据付台も大型サイズに対応

- 大型でも軽量でコンパクト
エアコン室外機の施工を省力化
- 旧型に比べてスタッキング時(10個)の高さを半分以下に
- 天面の長さ21mmアップ(従来品比較)
- ドレンホース収納部があり、空気通過音、虫の進入、先端部の凍結を軽減
- 小型サイズの室外機でも中央に設置できるように、タッピングガイドを左右に設けました

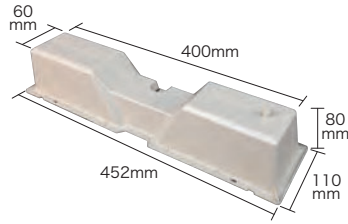

色	入数	品番	標準販売価格
アイボリー	1	AL-R-450D	¥ 350

ニューライトロック

ルームエアコン室外機取付け台(新冷媒タイプのエアコン用)

- 製品上面の全長を360mmにアップ
- 製品側面を凹ませることで構造強度をアップ
- ポリプロピレン樹脂製のため軽量
- 汚れにくく、きれいな取付け・設置が簡単
- 耐薬品性・耐候性に優れている
- 各メーカー新冷媒対応機種に対応
- 60kgの荷重に対応

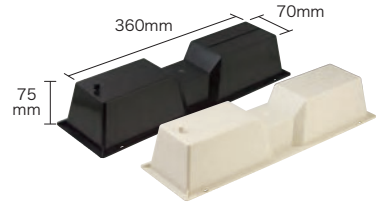

色	入数	品番	標準販売価格
アイボリー	1	AL-R-410N-IV	¥ 270
ブラック	1	AL-R-410N-BK	¥ 270

ライトロックベース

ルームエアコン室外機取付け台(新冷媒タイプの大型ルームエアコン用)

- コンクリートより軽量、運搬が容易
- 4本ボルト締めで100kgの荷重に対応
- ボルトナット付
- ボルトを外さなくともスタッキング可能

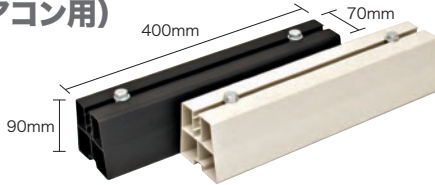

色	入数	品番	標準販売価格
アイボリー	1	AL-NRB-400-IV	¥ 1,300
ブラック	1	AL-NRB-400-BK	¥ 1,300

耐候性ドレンホース

- サンシャインウェザーメーター試験クリアー時間:4000時間
- 特殊2重構造により耐久性向上



A	B	C	定尺/巻
16mm	18mm	14mm	50m

色	品番	標準販売価格
アイボリー	AL-FDH-14W	¥ 5,300

エアコン室外機用カバー

ホコリ・雨・雪・直射日光からエアコン室外機を守る

室外機のサイズに合わせて幅の調節が可能

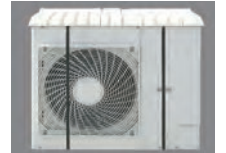

バンドで固定するだけで風などに飛ばされる心配がない

AL-CV-7580

- 取り付けバンド2本付

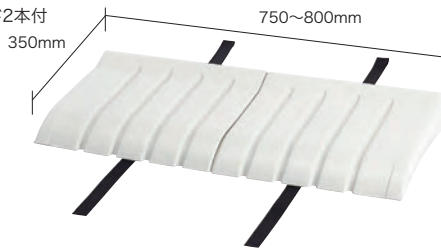

AL-CV-8596

- ワイドタイプ
- 取り付けバンド2本付

発売予定
2024



日差しからガードし、冷房をより効果的に



雪から室外機を守り、暖房を効果的に

※エアコン室外機を屋外に置き、室外機天面の温度をエアコン室外機用カバーをした場合としていない場合を測定したとき、1時間後に約17℃の温度差になります。

サイズ(mm)	質量(kg)	品番	標準販売価格
幅750~800×奥行350×高さ80	約1.2	AL-CV-7580	¥ 6,800
幅855~960×奥行350×高さ82	約1.3	AL-CV-8596	¥ 7,800

NEW
発売予定

ドレン分岐ジョイント

- ドレンホース用分岐ジョイント
- φ14、φ16共用
- 各社ドレンホースに対応



色	入数	品番	標準販売価格
アイボリー	10	AL-FBJ	¥ 2,400

ドレンジョイント

- ドレンホース用ジョイント
- φ14、φ16共用
- 各社ドレンホースに対応



色	入数	品番	標準販売価格
アイボリー	10	AL-FDJ-1416	¥ 1,600

ドレンコレクト

- 室外機のドレン排水穴用アタッチメント
- φ14、φ16に対応



品番	標準販売価格
AL-FDC-APS3	¥ 1,400

エアシャッター

- 室内側の負圧により、外気の逆流が発生し、ドレンホース内に溜まったドレン水が室内側に吸い込まれる際に起こる「ポコポコ」音を防止
- 高層マンションや気密住宅などに設置されたドレンホースからの外気の侵入を軽減し、省エネ運転に効果を発揮
- 透明色でエアシャッター内の埃などが見やすく、上下分割仕様で点検、清掃が容易
- 屋外専用
- 各社ドレンホースφ14、φ16に対応



色	入数	品番	標準販売価格
クリアー	1	AL-FAS-1416MS	¥ 690

防虫ドレンキャップ

- ドレンホース内部への虫の進入によるつまり予防
- ドレンホース内への風の侵入を和らげ、室内への異音を軽減
- マンションの高階層や沿岸部等風の強いところに最適
- 取付け・設置が簡単
- 各メーカー、各サイズに適合



色	入数	品番	標準販売価格
アイボリー	10	AL-BDC-70	¥ 3,100

ダクト用部材

出口カバー

- 裏面がなく、後付け簡単
- 配管の取出し角度が大きくとれるゆったり設計

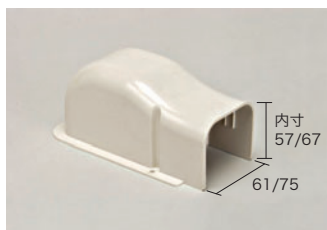

色	品番	標準販売価格
アイボリー	AL-ECD-65-IV	¥ 700
ブラウン	AL-ECD-65-BN	¥ 700
アイボリー	AL-ECD-80-IV	¥ 900
ブラウン	AL-ECD-80-BN	¥ 900

エンドキャップ

- 裏面がなく、後付け簡単
- 配管の取出し角度が大きくとれるゆったり設計

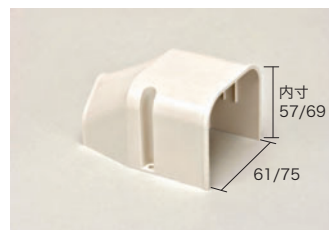

色	品番	標準販売価格
アイボリー	AL-ECE-65-IV	¥ 500
ブラウン	AL-ECE-65-BN	¥ 500
アイボリー	AL-ECE-80-IV	¥ 600
ブラウン	AL-ECE-80-BN	¥ 600

ジョイント

- エコダクト用継手

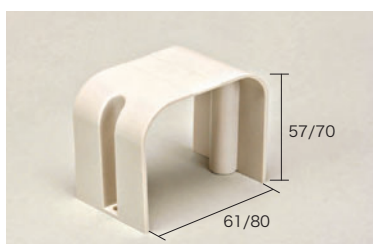

色	品番	標準販売価格
アイボリー	AL-ECJ-65-IV	¥ 420
ブラウン	AL-ECJ-65-BN	¥ 420
アイボリー	AL-ECJ-80-IV	¥ 460
ブラウン	AL-ECJ-80-BN	¥ 460

エコダクト

- 地球環境保護のため、ダイオキシンを発生させる恐れのあるPVC(塩化ビニール)を使用していない「エアコン配管化粧カバー」
- 長さ:2m

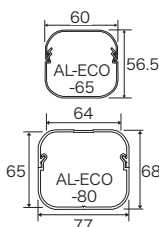
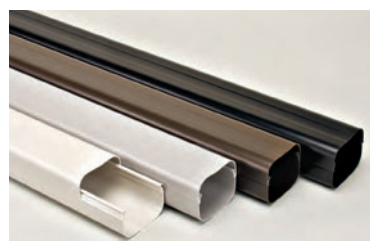

色	品番	標準販売価格
アイボリー	AL-ECO-65-IV	¥ 3,100
ブラウン	AL-ECO-65-BN	¥ 3,100
アイボリー	AL-ECO-80-IV	¥ 4,600
ブラウン	AL-ECO-80-BN	¥ 4,600

ダクト部材/配管用部材

エアコン部材

エルボ

- 平面90°曲がり

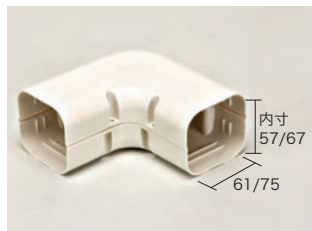

色	品番	標準販売価格
アイボリー	AL-ECL-65-IV	¥ 690
ブラウン	AL-ECL-65-BN	¥ 690
アイボリー	AL-ECL-80-IV	¥ 830
ブラウン	AL-ECL-80-BN	¥ 830

45°エルボ

- 平面45°曲がり

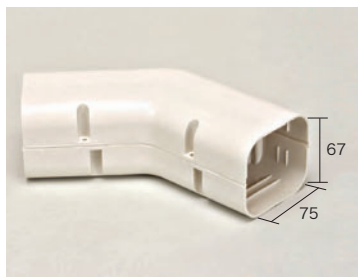

色	品番	標準販売価格
アイボリー	AL-ECLW-80-IV	¥ 830
ブラウン	AL-ECLW-80-BN	¥ 830

コーナー

- 立面90°曲がり、出隅入隅兼用

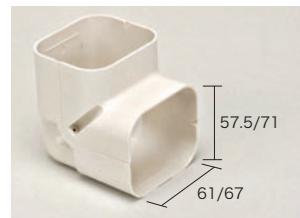

色	品番	標準販売価格
アイボリー	AL-ECK-65-IV	¥ 690
ブラウン	AL-ECK-65-BN	¥ 690
アイボリー	AL-ECK-80-IV	¥ 830
ブラウン	AL-ECK-80-BN	¥ 830

万能ジャバラ(後付け可能なチャック式)

- AL-ECO-80用
- 背割式で、従来製品では不可能だった後付けが可能
- 環境にやさしい「ダイオキシン対策品」

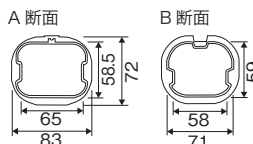
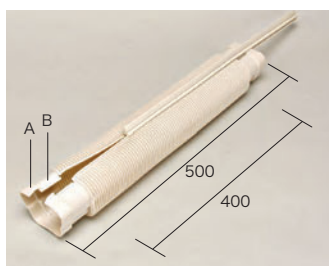

色	品番	標準販売価格
アイボリー	AL-ECM-500-IV	¥ 1,600
ブラウン	AL-ECM-500-BN	¥ 1,600

スリーブセット

- 簡単なカットで長さ調節可能
- 取付け操作が容易
- 超肉薄タイプ
- 穴塞ぎとしても使用可能

- [セット内容]
- ウォールキャップ
 - 貫通スリーブ(ツバ付)
 - 塞ぎキャップ(内外1セット)

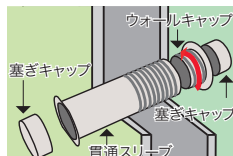

サイズ	色	品番	標準販売価格
φ60	アイボリー	AL-BKS-60	¥ 830
φ65	アイボリー	AL-BKS-65	¥ 1,000
φ70	アイボリー	AL-BKS-70	¥ 1,100

万能ジャバラ(後付け可能なチャック式)

- AL-ECO-65用
- 背割式で、従来製品では不可能だった後付けが可能
- 環境にやさしい「ダイオキシン対策品」

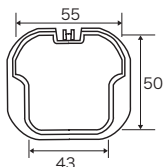
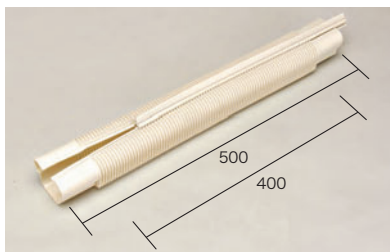

色	品番	標準販売価格
アイボリー	AL-ECS-500-IV	¥ 1,400
ブラウン	AL-ECS-500-BN	¥ 1,400

ウォールキャップ

- 室内出口カバーの1部品

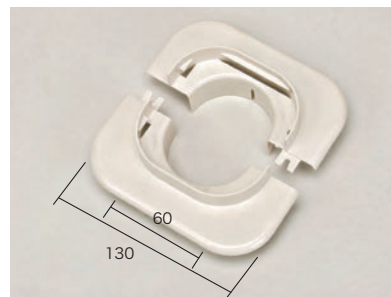

色	品番	標準販売価格
アイボリー	AL-SWC-80	¥ 410

配管用部材

小窓パネル

- セパレート型ルームエアコンの備え付け時に、換気用小窓を利用した配管が容易
- 後付け可能

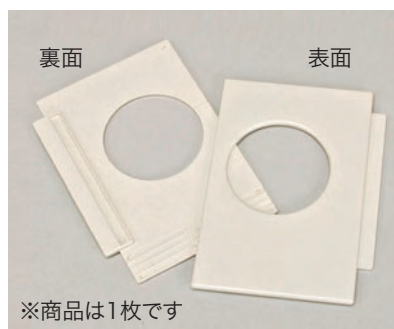
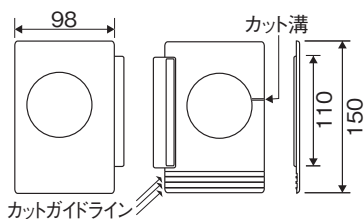
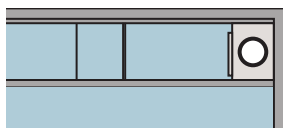

※商品は1枚です

色	品番	標準販売価格
アイボリー	AL-KP-65	¥ 390

室外機用

ダクト用

配管用部材

洗浄用部材

NEW
発売予定

ポリネジキャップ

- 電動ドライバー使用可能
- プラスドライバー、マイナスドライバー、レンチ、各種コイン使用可能
- 移送運搬時の配管への異物の流入を防止

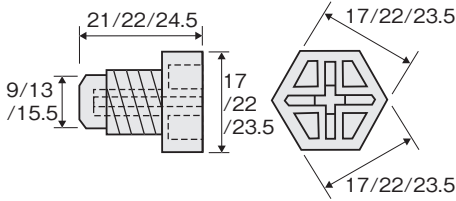

タイプ	品番	標準販売価格
2分用	AL-FPC-2	¥ 80
3分用	AL-FPC-3	¥ 100
4分用	AL-FPC-4	¥ 130

サドルバンド

- 適応結束径: φ40~φ60
- 高耐候性
- ビス穴は、はめ込み仮止め式のワンタッチ機能付

- [セット内容]
- サドルバンド: 10本
 - ビス: 10本

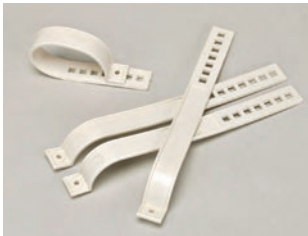

色	品番	標準販売価格
アイボリー	AL-SB-L	¥ 720

プラサン

- プラスチック製タテ棧
- ピッチを気にせず、任意の位置にビス打ち可能
- 棧に対し斜めにビス打ち可能
- 最大荷重: 15kg
- 適用サイズ: 400~600mm



色	品番	標準販売価格
アイボリー	AL-PS-650	¥ 1,800

配管キャップ

- 移送運搬時の室外機バルブへの異物の流入を防止



タイプ	品番	標準販売価格
2分用	AL-FHC-2	¥ 100
3分用	AL-FHC-3	¥ 130
4分用	AL-FHC-4	¥ 160

配管穴ふさぎ

- 引越し時等のエアコン用穴、FF用壁突穴を簡単に塞ぐことが可能
- ワンタッチ仮止め機能により、作業が容易
- 対応壁厚: 50mm~250mm

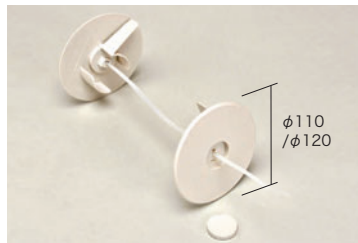

色	仮止め機能対応径	品番	標準販売価格
アイボリー	φ60~φ75	AL-FAF-110	¥ 830
白	φ60~φ75	AL-FAF-110WT	¥ 970
アイボリー	φ75~φ100	AL-FAF-120	¥ 910
白	φ75~φ100	AL-FAF-120WT	¥ 1,100

室内出口カバー

- 室内据付時、室内機と左右の壁との隙間の配管カバーに最適
- 室外機を天吊設置時の配管カバーとしても有効

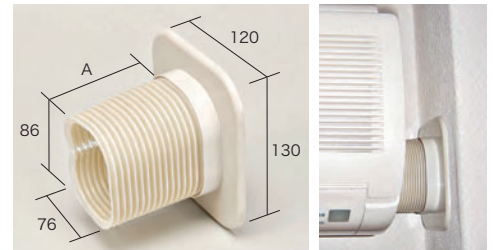

適用サイズ(A) (mm)	品番	標準販売価格
40~100	AL-FSD-100	¥ 1,900
100~180	AL-FSD-180	¥ 2,700
180~400	AL-FSD-400	¥ 3,700

座屈防止材

- 配管整形時のインバンダーとして最適
- 配管整形後の抜取りが容易
- 長さに応じ、自由にカット可能
- 埋設配管の保護に最適

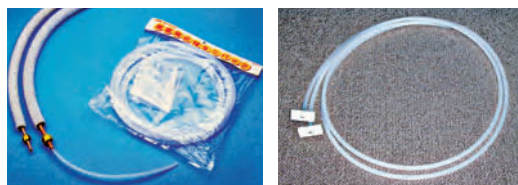

サイズ(m)/巻	品番	標準販売価格
(直径φ7)3分管用 25m	AL-ZB-3	¥ 5,200
(直径φ10)4分管用 25m	AL-ZB-4	¥ 10,100
(直径φ12)5分管用 25m	AL-ZB-5	¥ 14,600
3分管用、4分管用4m、カバー	AL-ZBM-4K	¥ 2,900
5分管用 2m×2	AL-ZBM-5-2T	¥ 7,500



パテ

- エアコン配管用不乾性パテ



色	質量(g)	品番	標準販売価格
アイボリー	200	AL-FP-2	¥ 280

室外機用部材

ダクト用部材

配管用部材

洗浄用部材

NEW 発売予定

配管用部材

エアコン部材

シーリングプレート(ウォールキャップ)

- AL-BKS-65LHと使用
- 取付け操作が容易 ●内径:φ57
- ツバ部外径:φ115 厚み:3m/m



色	品番	標準販売価格
アイボリー	AL-ISP-65	¥ 180

割れ式キャップ

- 後付け可能な分割式キャップ
- AL-BKS-65LHと使用 ●内径:φ57.6
- ツバ部外径:φ110 厚み:6m/m

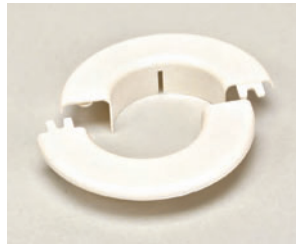

色	品番	標準販売価格
アイボリー	AL-FWC-65	¥ 200

割れ式キャップミニ

- 後付け可能な分割式キャップ
- AL-BKS-65LHと使用 ●内径:φ57.5
- ツバ部外径:φ85 厚み:3.5m/m



色	品番	標準販売価格
アイボリー	AL-FWC-65S	¥ 180

貫通スリーブ(ツバ付)



- 屋外への配管用
AL-ISP-65、AL-FWC-65、AL-FWC-65Sと使用
- 長さ25mm延長(175→200mm)して多様な壁厚に対応
- カッター等での簡単なカットにより長さ調節可能

サイズ(mm)	色	品番	標準販売価格
200	アイボリー	AL-BKS-65LH	¥ 350

万能スリーブ

- φ80までの穴なら、これ1種類でOK。
サイズごとの在庫は不要
- 可動式ツバ部で壁面にぴったりフィット
- 重ねて保管できるので、在庫や持ち運びスペースも取りません
- 対応勾配角度:0~10°
- 対応径:φ80mm以下

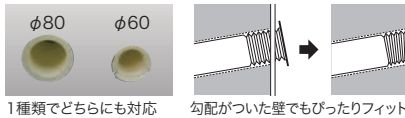

長さ(mm)	色	品番	標準販売価格
210	アイボリー	AL-BKS-FJ	¥ 580

自在スリーブ

- 勾配(0~10°)のついた貫通穴に使用した際、ツバ部が可動式なので壁面にぴったりフィット
- 切断加工が簡単



色	品番	標準販売価格
アイボリー	AL-BKS-65J	¥ 490

断熱ラップカバー

結露にも強い、断熱材入のラップカバー

- 面ファスナーで脱着が簡単、工具も不要で作業時間を短縮
- 断熱不足、屋根裏の結露で天井を汚している場合、商業施設の長い横引き配管の結露防止に
- 取付箇所に合わせて自由にカットが可能
ハサミで簡単にカットができるので必要な長さにカットしたり、途中からホース等の出し入れできる
- 断熱材厚さ:5mm

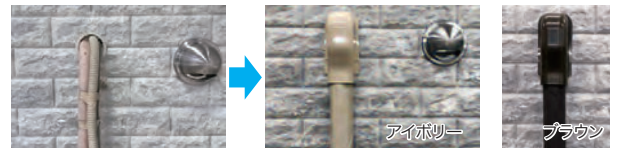
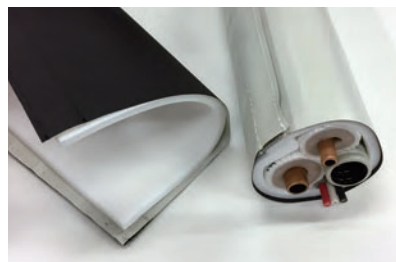

長さ(mm)	布巾(mm)	内径(mm)	色	品番	標準販売価格
2000	185	43	アイボリー	AL-DWC-502-IV	¥ 5,700
			ブラウン	AL-DWC-502-BR	¥ 5,700
2000	248	63	アイボリー	AL-DWC-702-IV	¥ 6,800
			ブラウン	AL-DWC-702-BR	¥ 6,800
2000	342	93	アイボリー	AL-DWC-1002-IV	¥ 9,100
			ブラウン	AL-DWC-1002-BR	¥ 9,100

ラップカバー

エアコンの配管をまとめてスッキリ

- 面ファスナーで脱着が簡単、工具も不要で作業時間を短縮
- アイボリーとブラウンのリバーシブルで背景や外観に合わせて色が選べる
- 取付箇所に合わせて自由にカットが可能。
ハサミで簡単にカットができるので必要な長さにカットしたり、途中からホース等の出し入れできる

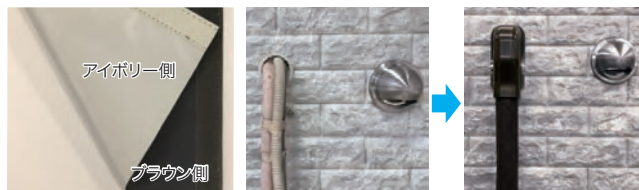

長さ(mm)	布巾(mm)	内径(mm)	品番	標準販売価格
2000	185	53	AL-WC-502-IVBR	¥ 3,500
2000	248	73	AL-WC-702-IVBR	¥ 4,100
2000	342	103	AL-WC-1002-IVBR	¥ 5,400

断熱シート

- 配管の結露防止や、配管接続部の断熱材に最適
- 仕上がりがスマートできれい



サイズ	品番	標準販売価格
100mm×2m	AL-DS-2L	¥ 460
100mm×20m	AL-DS-20L	¥ 1,700

室外機用部材

ダクト用部材

配管用部材

洗浄用部材

NEW
発売予定

洗浄用部材

ドレン内部洗浄器具 ドレンスルー

- ドレンのつまりを解消
- ドレンホースを傷つけない
- 繰り返し使用可能で経済的
- 冷蔵庫ドレンやその他のパイプに使用可能

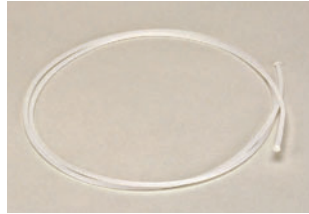

先端の形状が丸いので屈曲部への挿入も容易

用途	サイズ	品番	標準販売価格
室内機、冷蔵庫用	1.5m	AL-FDT-015	¥ 2,000
室内機、外用セット	室内機用1.5m+外用4m	AL-FDT-04	¥ 4,600
外用(ドレン先端から挿入)	10m	AL-FDT-10	¥ 10,200

エアコン洗浄液

- 中和剤不要
- アルミ保護剤により、洗浄後アルミフィンの腐食防止
- 10倍に薄めて使用
- 安全データシートあり
- エアコン本体の樹脂を傷めません
- 容量: 10L
- AL-EC-D10はオレンジ香料入



	品番	標準販売価格
エバポリン	AL-EC-10	¥ 19,100
エバポリンオレンジ	AL-EC-D10	¥ 18,700

業務用エアコン洗浄用シート

- 取付け→洗浄→片付けがスピーディに可能
- 天吊り、天カセ兼用エアコン洗浄シート

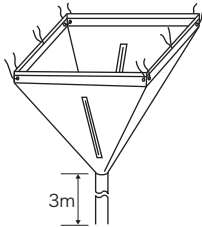

サイズ(mm)	品番	標準販売価格
1000×1000	AL-CS-G3	¥ 16,200
800×1500	AL-CS-G4	¥ 21,400
800×1700	AL-CS-G5	¥ 26,300

家庭用エアコン洗浄用シート

- 壁掛け代用
- 取り付け→洗浄→片付けがスピーディ
- 従来品より柔らかい素材を使用し、どんな室内機にもぴったりフィット、水の流れもよりスムーズに
- たるみはサイドのマジックテープで止めて、すっきり
- 従来品に比べ大幅なコストダウン

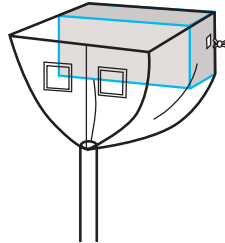

サイズ(mm)	品番	標準販売価格
930×400	AL-HCS-3	¥ 15,400

アルミ補修スプレー

- アルミサッシの補修に最適な、カラースプレー
- 加工中や現場で発生した傷はもろろん、金属部分のリフレッシュにも力を発揮
- 高い耐候性能
- 成分: 合成樹脂(アクリル)、有機溶剤、顔料、ニトロセルローズ
- 塗り面積: 1.5~2.0㎡(1回塗り)



SC-NACL-11NP シルバー SC-NACL-12 クリア

色	容量(ml)	品番	標準販売価格
シルバー	300	SC-NACL-11NP	¥ 2,900
クリア	300	SC-NACL-12	¥ 2,200

室外機用部材

ダクト用部材

配管用部材

洗浄用部材

NEW 発売予定