



電設作業工具

**DENSAN**

**ELECTRICATIONS TOOLS**

<b>通線工具</b>	呼線（スチール） / エアー通線 / 地中線工具 / 電動入線機 / ケーブルローラー / より戻し / ケーブルグリップ / 管内清掃用具 / ロープ / 入線潤滑剤	<b>23</b>
<b>ケーブル索引具</b>	ケーブルフィッシャー / フィッシャー用先端金具 / ポケットフィッシャー / ジョイント式ロッド / マグネットタイプ / チェーンタイプ / メジャータイプ	<b>65</b>
<b>電線・CD管 ロープリール</b>	電線リール（現場用） / CD管リール / 電線ドラム・回転台 / 検尺器 / 電線巻取用リール / ロープリール / 電線リール（据置用）	<b>91</b>
<b>電設作業工具</b>	ツールキット / 圧着工具 / バンチ・ニッパー / ケーブルカッター / 各種カッター / ケーブルストリッパー / 電工ナイフ・ノコ / ドライバー・レンチ / ハンマー・ペンダー / その他工具	<b>111</b>
<b>検電器・計測器</b>	検電器 / 配線チェッカー / テスター / 各種測定器 / 探査カメラ・探査器 / ケーブル測長器 / メジャー・距離測定器 / ケーブルゲージ / 水平器・レベル / レーザー墨出し器	<b>167</b>
<b>切削工具</b>	木工ドリル / 鉄工ドリル・タップ / 切削油 / 磁器タイル用ドリル / コンクリートドリル / ホールソー / バンチャー / コア / チップソー・切断機 / 火花飛散防止具	<b>209</b>
<b>掃除・養生道具</b>	掃除機 / 洗剤 / バケツ / 養生マット / 養生フィルム / 注意喚起パイロン	<b>237</b>
<b>電設化成品</b>	ウレタンフォーム / 絶縁ワニス / 冷却浸透剤 / 接点復活剤 / 防錆潤滑剤 / 亜鉛メッキ塗料	<b>241</b>
<b>収納機器 車載備品</b>	パーツボックス / ツールボックス / コンテナボックス / 長尺部材ケース / 運搬シート / 注意喚起パイロン / 車載キャビネット	<b>245</b>
<b>高所作業ポール</b>	ランプ交換 / 照明器具清掃 / 非常誘導灯点検 / 火災感知器交換 / 舞台照明シュート / 撮影・測定 / 高所作業補助	<b>277</b>
<b>腰回り品 安全保護具</b>	腰道具セット / ハーネス・ランヤード / ワークポジショニング用器具 / ランヤード・補助帯 / 腰袋・ホルダー / サポーター・サスペンダー / 手袋・靴カバー / 電工バケツ・バケツ / ツールバッグ・長物ケース / はしご・脚立用品	<b>289</b>
<b>防災 セキュリティ用品</b>	救急用品・非常用品 / センサー・アラーム / ポータブル蓄電器	<b>359</b>
<b>アンカー・ネジ</b>	多用途 / ALC用 / コンクリート用 / 中空壁用 / 石膏ボード用 / 軽天用・鋼板用 / 各種ネジ / 寸切ボルト用ナット / 徳用バック	<b>363</b>





## CONTENTS



24

呼線 (スチール)



40

エア-通線



41

地中線工具



43

電動入線機



44

ケーブルローラー



47

より戻し



48

ケーブルグリップ



56

管内清掃用具



58

ロープ



62

入線潤滑剤

# シリーズ ミリスチール) シリクス 呼線 (スチール)

日本で初めて  
**発明**



ブラリーダー

プラスチック呼線

豊富な種類

# No.1

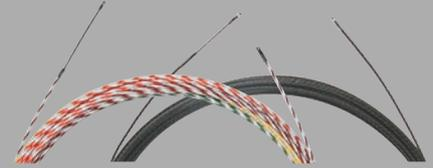

約90種

多彩なオプション

# 機能拡張

秒速結線 (ワイヤーヘッド) P31参照

交換式先端金具 P31参照

呼線スタンド・リール P33~P34参照

より戻し付ケーブルグリップ P55参照

みるサーチミニ P184参照

ポイントワカール P186参照

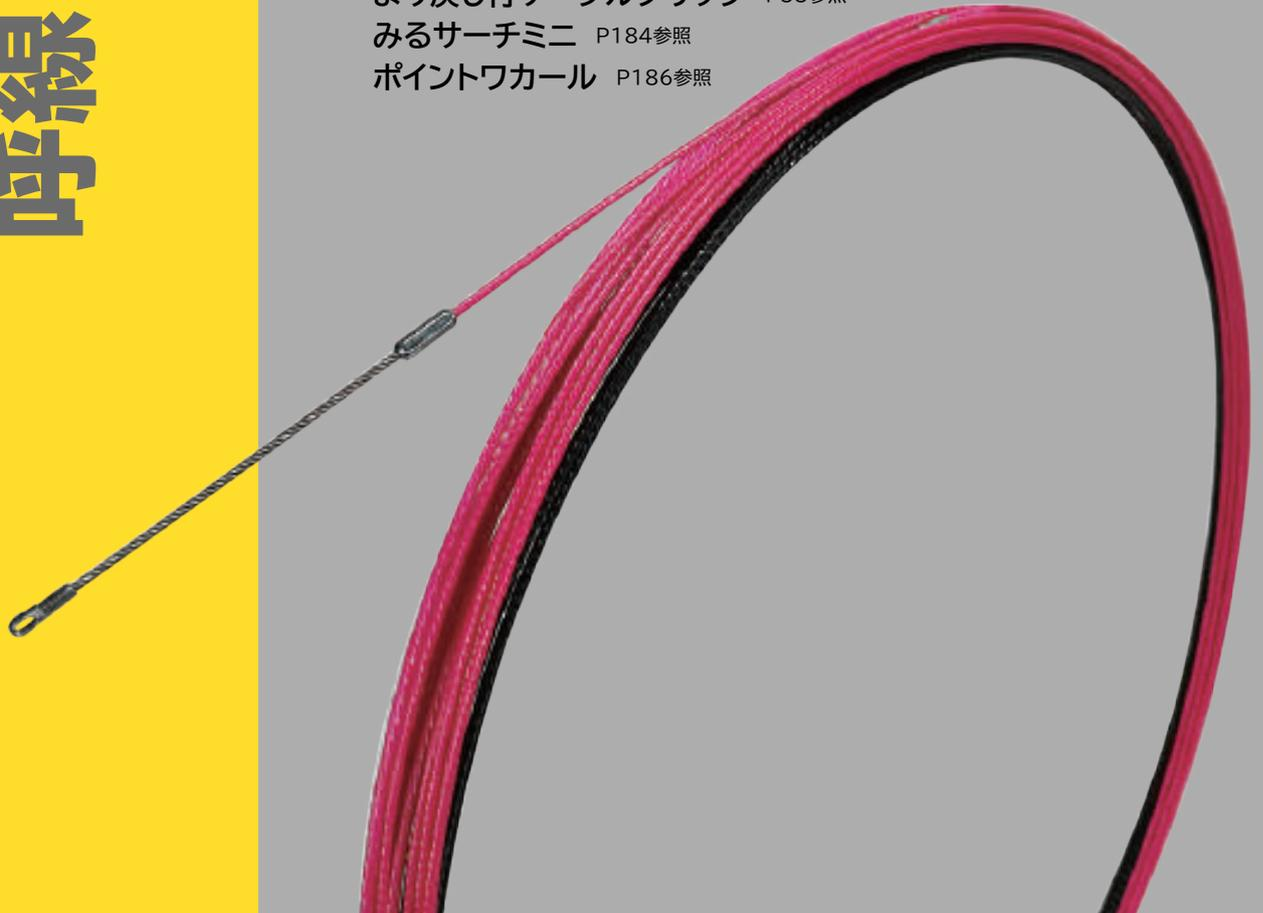

呼線  
(スチール)

エア通線

地中線工具

電動入線機

ケーブル  
ラップ

より戻し

ケーブル  
グリップ

管内  
清掃用具

ロープ

入線潤滑剤

NEW  
発売予定

# 呼線 (スチール)

## ■プラスチック呼線シリーズ 一覧

◎:最適 ○:適応  
 △:条件付き ×:不適  
 ※長尺の適応は10mを除く

○:適応  
 △:収納可 (繰出し・収納時にアシスト必要)  
 ×:収納不可

掲載ページ	ロッド径	適応	呼線スタンド 呼線リール								
			長尺(※)	曲がり	追加配線	ジャバラ管	電線管	YST-537	YST-414	YR-414	YR-320
P26	先端線径 φ3.5 中間線径 φ4.0 末端線径 φ4.5 単線ツイスト	クイックワン J3	◎	◎	◎	◎	◎	○	△	△	×
P27	末端線径 φ4.5 単線ツイスト	クイックワン J1	○	○	○	◎	○	○	○	○	×
P27	先端線径 φ3.5 単線ツイスト	クイックワン J1	○	◎	◎	◎	○	○	△	△	○
P28	先端線径 φ5.0 中間線径 φ6.2 中間線径 φ7.0 中間線径 φ7.0 中間線径 φ6.2 先端線径 φ5.0 3本撚り線	スピーダーワン J3	◎	◎	◎	○	◎	△	△	△	×
P28	先端線径 φ5.0 中間線径 φ6.2 中間線径 φ7.0 3本撚り線	スピーダーワン J3	◎	◎	◎	○	◎	△	△	△	×
P29	先端線径 φ5.0 中間線径 φ6.2 中間線径 φ7.0 中間線径 φ7.0 3本撚り線	スピーダーワン J3 (メジャータイプ)	◎	◎	◎	○	◎	△	△	△	×
P29	先端線径 φ5.0 中間線径 φ6.2 中間線径 φ7.0 中間線径 φ7.0 中間線径 φ7.0 3本撚り線	スピーダーワン J3 (メジャータイプ)	◎	◎	◎	○	◎	△	△	△	×
P29	先端線径 φ5.0 中間線径 φ6.2 中間線径 φ7.0 中間線径 φ7.0 中間線径 φ7.0 先端線径 φ7.0 3本撚り線	スピーダーワン J3 (メジャータイプ)	◎	◎	◎	○	◎	△	△	△	×
P30	2本撚り線 先端線径 φ4.7 末端線径 φ6.2 3本撚り線	スピーダーワン J2	○	◎	○	○	◎	△	△	△	×
P30	先端線径 φ4.0 末端線径 φ5.2 単線ツイスト	スピーダーワン J2	○	◎	○	○	◎	○	○	○	×
P30	線径 φ5.2 単線ツイスト	スピーダーワン J1	○	○	○	△	◎	○	○	○	×
P30	線径 φ4.0 単線ツイスト	スピーダーワン J1	○	○	◎	△	◎	○	○	○	○
P31	線径 φ5.2 単線ツイスト	ブラックエース	○	○	△	△	○	○	○	○	×
P32	線径 φ4.0 単線ツイスト	ブラックスリムライン スリムヘッド	○	○	○	△	○	○	○	○	○
P32	線径 φ3.5 単線ツイスト	グリーンスリムライン	△	○	○	△	○	△	△	△	○
P32	断面 2.6×3.7 フラット	フラットPETライン	△	△	△	△	△	△	△	△	×

通線工具

(呼線 スチール)

エアート通線

地中線工具

電動入線機

ロープ

より戻し

グリップ

管内清掃用具

ロープ

入線潤滑剤

NEW 発売予定

# CD管・PF管に最適!

※他の電線管にも使用できます



(呼線  
スチール)

エアート通線

地中線工具

電動入線機

ロープ  
ラール

より戻し

グリップ  
プル

管内  
清掃用具

ロープ

入線潤滑剤

NEW  
発売予定

## クイックワン J3 ハイブリッド トリプルコンビネーションロッド

三段ステップロッドでよく曲がり強く押せる。



- ロッド径が細径から三段階 (φ3.5・φ4.0・φ4.5mm) に太くなり、曲りやすく押しやすいハイブリッドタイプ
- 追加配線に強い、特殊加工で通線力UP
- これ1本でOK! どんな管でもよく通る!

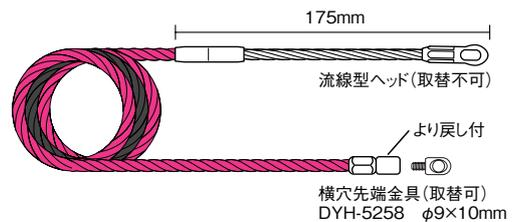

適応	長尺	曲がり	追加配線	ジャバラ管	電線管 VE管	呼線スタンド YST-537	呼線スタンド YST-414	呼線リール YR-414	呼線リール YR-320
	○	○	○	○	○	○	△	△	×

※別売 呼線スタンド・呼線リールの詳細はP33～P34をご参照ください。

線径 (mm)	長さ (m)	質量 (kg)	全体破断荷重	材質	品番	標準販売価格
φ3.5 (10m) + φ4.0 (10m) + φ4.5 (10m)	30	0.94	0.8kN (90kgf)	PET	<b>SXJ-3545-30</b>	<b>¥ 12,200</b>
φ3.5 (10m) + φ4.0 (10m) + φ4.5 (30m)	50	1.34			<b>SXJ-3545-50</b>	<b>¥ 15,700</b>

※別売交換式ヘッドはP31、クリーニングブラシはP57、みるサーミニはP184、ポイントワカールはP186をご参照ください。

# 先端金具性能UP! さらにロッド性能もUP!

曲ったジャバラ管でも  
引っ掛りにくい

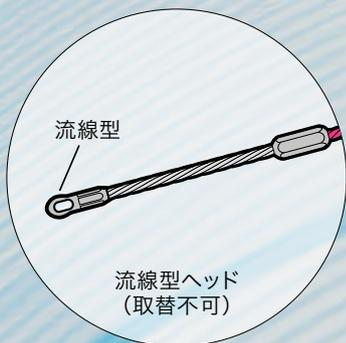

「太径の剛直性」と  
「細径の柔軟性」を両立

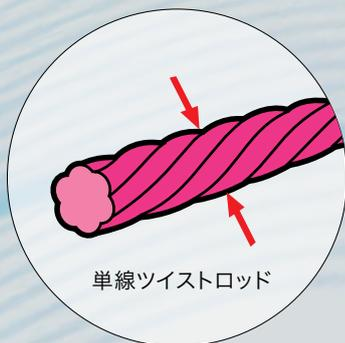

より戻し付先端金具の  
追加配線OK

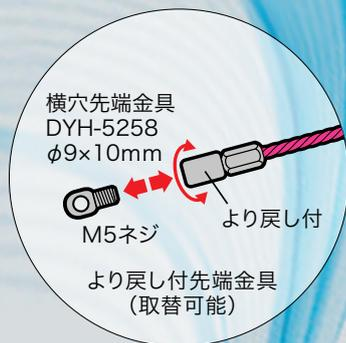

(呼線  
スチール)

エアート通線

地中線工具

電動入線機

ロープ  
ケーブル

より戻し

グリップ  
ケーブル

管内  
清掃用具

ロープ

入線潤滑剤

NEW  
発売予定

## クイックワン J1 シングルロッド

### シングルロッドタイプ

- φ4.5、φ3.5mmのシングルロッドタイプ
- 追加配線に強い、特殊加工で通線力UP
- これ1本でOK! どんな管でも対応できる!

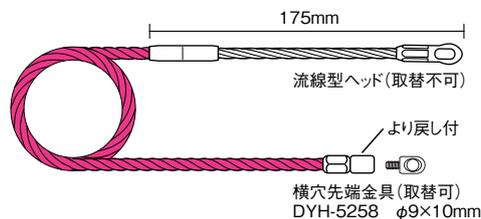
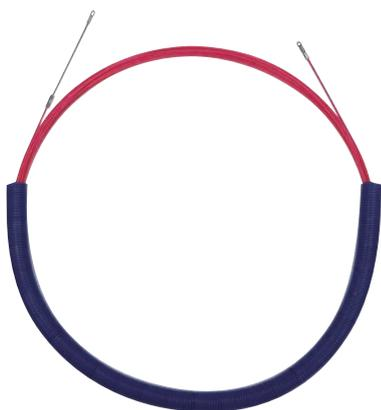

末端  
線径  
φ4.5

単線  
ツイスト

長い配管の配線におすすめ!

先端  
線径  
φ3.5

単線  
ツイスト

曲がりの多い管の追加配線に最適!

適応	長尺	曲がり	追加配線	ジャバラ管	電線管 VE管	呼線スタンド YST-537	呼線スタンド YST-414	呼線ール YR-414	呼線ール YR-320
	○	○	○	◎	○	○	○	○	×

※長尺適応は10mを除く。 ※別売 呼線スタンド・呼線ールの詳細はP33～P34をご参照ください。

線径 (mm)	長さ (m)	質量 (kg)	全体破断 荷重	材質	品番	標準販売価格
φ4.5	10	0.22	1.4kN (150kgf)	PET	SX-4510	¥ 8,900
	30	0.66			SX-4530	¥ 12,600
	50	1.1			SX-4550	¥ 16,300

※別売交換式ヘッドはP31、クリーニングブラシはP57、みるサーチミニはP184、ポイントワカールはP186をご参照ください。

適応	長尺	曲がり	追加配線	ジャバラ管	電線管 VE管	呼線スタンド YST-537	呼線スタンド YST-414	呼線ール YR-414	呼線ール YR-320
	○	○	○	◎	○	○	△	△	○

※長尺適応は10mを除く。 ※別売 呼線スタンド・呼線ールの詳細はP33～P34をご参照ください。

線径 (mm)	長さ (m)	質量 (kg)	全体破断 荷重	材質	品番	標準販売価格
φ3.5	10	0.14	0.8kN (90kgf)	PET	SX-3510	¥ 7,900
	30	0.4			SX-3530	¥ 9,900
	50	0.66			SX-3550	¥ 12,000

※別売交換式ヘッドはP31、クリーニングブラシはP57、みるサーチミニはP184、ポイントワカールはP186をご参照ください。



# 呼線 (スチール)

通線工具

## スピーダーワン J3 ハイブリッドトリプルコンビネーションロッド

挿入距離がわかりやすい

曲がり・押込み性能大幅UP!!

マルチコンビネーションロッド構造

直径の違うロッドを組み合わせたハイブリッドロッド



# 通線スピード・軽さ No.1

※当社比

### 3本撚り線を組み合わせたハイブリッド呼線

- 直進性に優れ、φ6.0mmのスネークヘッド&横穴先端金具で曲がりの多い細いパイプもよく通る
- 挿入長さが色でわかる
- 電線管、VE管に最適

先端線径	中間線径	中間線径	中間線径	中間線径	先端線径	3本撚り線
φ5.0	φ6.2	φ7.0	φ7.0	φ6.2	φ5.0	
10m	10m	10m	10m	5m	5m	

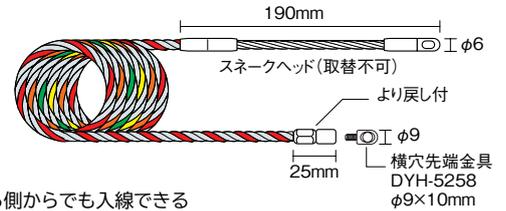

- 両端が細く中央が太いので、どちら側からでも入線できる
- 挿入長さが色でわかる (一方からは10m毎、もう一方からは5m毎)
- 有効長40m&30m (全長50m)

適応	長尺	曲がり	追加配線	ジャバラ管	電線管 VE管	呼線スタンド YST-537	呼線スタンド YST-414	呼線リール YR-414	呼線リール YR-320
	◎	◎	◎	○	◎	△	△	△	×

※別売 呼線スタンド・呼線リールの詳細はP33 ~ P34をご参照ください。

線径	長さ(m)	質量(kg)	全体破断荷重	材質	品番	標準販売価格
φ5.0(10m)+φ6.2(10m)+φ7.0(10m)+φ6.2(5m)+φ5.0(5m)	50	1.57	1.1kN (110kgf)	PET	J3T-56765-50	¥ 29,800

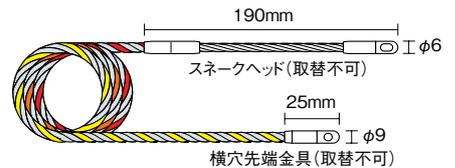

- 挿入長さが色でわかる (10m毎)
- ※50mは20mまで

適応	長尺	曲がり	追加配線	ジャバラ管	電線管 VE管	呼線スタンド YST-537	呼線スタンド YST-414	呼線リール YR-414	呼線リール YR-320
	◎	◎	◎	○	◎	△	△	△	×

※別売 呼線スタンド・呼線リールの詳細はP33 ~ P34をご参照ください。

線径	長さ(m)	質量(kg)	全体破断荷重	材質	品番	標準販売価格
φ5.0(10m)+φ6.2(10m)+φ7.0(10m)	30	1.22	1.1kN (110kgf)	PET	J3T-5070-30	¥ 15,700
φ5.0(10m)+φ6.2(10m)+φ7.0(30m)	50	1.94	1.1kN (110kgf)	PET	J3T-5070-50	¥ 22,000



先端線径	中間線径	中間線径	3本撚り線
φ5.0	φ6.2	φ7.0	
10m	10m	10m 30m	



(呼線 (スチール))

エアート通線

地中線工具

電動入線機

ロープ

より戻し

グリップ

管内清掃用具

ロープ

入線潤滑剤

NEW 発売予定

## スピードワン J3 ハイブリッド トリプルコンビネーションロッド

約10m毎の色分けで、  
距離が測れるメジャータイプ

- 3本撚り線を組み合わせたハイブリッド呼線
- 高い柔軟性と大きな引張強度を両立
- φ6.0mmのスネークヘッド&横穴先端金具で細いパイプも楽々通る! 追加配線に最適!
- 挿入長さが色でわかる!

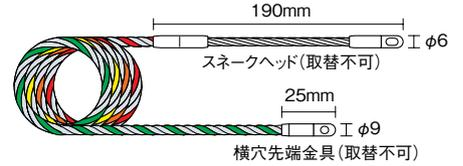

適応	長尺	曲がり	追加配線	ジャバラ管	電線管 VE管	呼線スタンド YST-537	呼線スタンド YST-414	呼線リール YR-414	呼線リール YR-320
	◎	◎	◎	○	◎	△	△	△	×

※別売 呼線スタンド・呼線リールの詳細はP33～P34をご参照ください。

線径 (mm)	長さ (m)	質量 (kg)	全体破断荷重	材質	品番	標準販売価格
φ5.0 (10m) + φ6.2 (10m) + φ7.0 (10m) + φ7.0 (10m)	40	1.62	1.1kN (110kgf)	PET	<b>J3T-5070-40MJ</b>	<b>¥ 22,000</b>

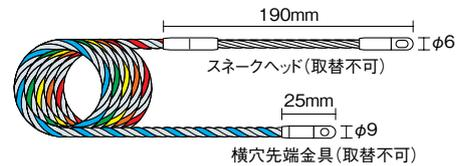

適応	長尺	曲がり	追加配線	ジャバラ管	電線管 VE管	呼線スタンド YST-537	呼線スタンド YST-414	呼線リール YR-414	呼線リール YR-320
	◎	◎	◎	○	◎	△	△	△	×

※別売 呼線スタンド・呼線リールの詳細はP33～P34をご参照ください。

線径 (mm)	長さ (m)	質量 (kg)	全体破断荷重	材質	品番	標準販売価格
φ5.0 (10m) + φ6.2 (10m) + φ7.0 (10m) + φ7.0 (10m) + φ7.0 (10m) + φ7.0 (10m)	50m	1.96	1.1kN (110kgf)	PET	<b>J3T-5070-50MJ</b>	<b>¥ 28,000</b>

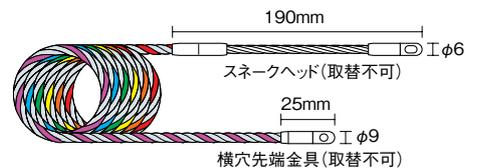

適応	長尺	曲がり	追加配線	ジャバラ管	電線管 VE管	呼線スタンド YST-537	呼線スタンド YST-414	呼線リール YR-414	呼線リール YR-320
	◎	◎	◎	○	◎	△	△	△	×

※別売 呼線スタンド・呼線リールの詳細はP33～P34をご参照ください。

線径 (mm)	長さ (m)	質量 (kg)	全体破断荷重	材質	品番	標準販売価格
φ5.0 (10m) + φ6.2 (10m) + φ7.0 (10m) + φ7.0 (10m) + φ7.0 (10m) + φ7.0 (10m)	60	2.32	1.1kN (110kgf)	PET	<b>J3T-5070-60MJ</b>	<b>¥ 33,000</b>

(呼線  
スチール)

エアート通線

地中線工具

電動入線機

ロープ  
ケーブル

より戻し

グリップ  
フック

管内  
清掃用具

ロープ

入線潤滑剤

NEW  
発売予定

# 呼線 (スチール)

通線工具

## スピダーワン J2 ハイブリッド ダブルコンビネーションロッド

業界初2本燃り線採用の  
ハイブリッド呼線

先端 線径 <b>φ4.7</b>	末端 線径 <b>φ6.2</b>
2本 燃り線	3本 燃り線
15m	15m 35m



- 挿入長さが色でわかる
- 曲がりの多い細いパイプも楽々通る
- φ6.0mmのスネークヘッド&横穴先端金具で細いパイプも楽々通る
- 追加配線に最適!



適応	長尺	曲がり	追加配線	ジャバラ管
	○	◎	○	○
電線管 VE管	呼線スタンド YST-537	呼線スタンド YST-414	呼線リール YR-414	呼線リール YR-320
◎	△	△	△	×

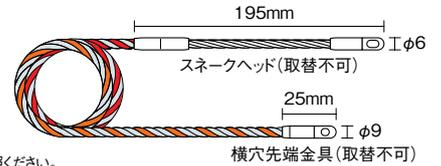

※別売 呼線スタンド・呼線リールの詳細はP33 ~ P34をご参照ください。

線径 (mm)	長さ (m)	質量 (kg)	全体破断荷重	材質	品番	標準販売価格
φ4.7 (15m) + φ6.2 (15m)	30	1.06	0.8kN (90kgf)	PET	J2T-4762-30	¥ 11,500
φ4.7 (15m) + φ6.2 (35m)	50	1.74	0.8kN (90kgf)		J2T-4762-50	¥ 17,100

## スピダーワン J2 ハイブリッド ダブルコンビネーションロッド

色の違いで挿入距離がわかりやすく、  
バランスのとれた通線性

先端 線径 (mm) <b>φ4.0</b>	末端 線径 (mm) <b>φ5.2</b>	単線 ツイスト
15m	10m 35m	



- 直進性に優れ、φ6.0mmのスネークヘッド&横穴先端金具で曲がりの多い細いパイプもよく通る
- 曲がりやすく、押しが効く
- 追加配線に最適



適応	長尺	曲がり	追加配線	ジャバラ管
	○	◎	○	○
電線管 VE管	呼線スタンド YST-537	呼線スタンド YST-414	呼線リール YR-414	呼線リール YR-320
◎	○	○	○	×

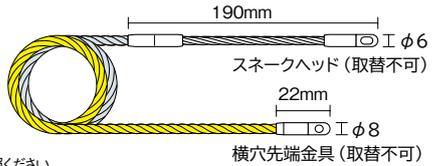

※別売 呼線スタンド・呼線リールの詳細はP33 ~ P34をご参照ください。

線径 (mm)	長さ (m)	質量 (kg)	全体破断荷重	材質	品番	標準販売価格
φ4.0 (15m) + φ5.2 (15m)	30	0.86	0.8kN (85kgf)	PET	J2-4052-30	¥ 9,800
φ4.0 (15m) + φ5.2 (35m)	50	1.32	0.8kN (85kgf)		J2-4052-50	¥ 15,000

## スピダーワン J1 シングルロッド

直進性に優れ、  
パイプ径を選ばずよく通る!

線径 <b>φ5.2</b>	単線 ツイスト
-------------------	------------



- φ6.0mmのスネークヘッド&横穴先端金具で細いパイプも楽々通る
- 追加配線に最適

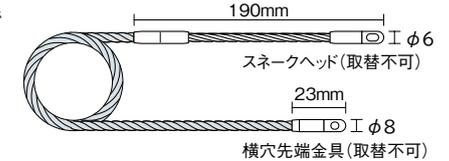

適応	長尺	曲がり	追加配線	ジャバラ管	電線管 VE管	呼線スタンド YST-537	呼線スタンド YST-414	呼線リール YR-414	呼線リール YR-320
	○	○	○	△	◎	○	○	○	×

※長尺適応は10m・20mを除く。 ※別売 呼線スタンド・呼線リールの詳細はP33 ~ P34をご参照ください。

線径 (mm)	長さ (m)	質量 (kg)	全体破断荷重	材質	品番	標準販売価格
φ5.2	10	0.45	1.3kN (135kgf)	PET	J1-5252-10	¥ 8,000
	20	0.67			J1-5252-20	¥ 8,400
	30	0.98			J1-5252-30	¥ 8,800
	40	1.2			J1-5252-40	¥ 12,000
	50	1.44			J1-5252-50	¥ 13,500

線径 <b>φ4.0</b>	単線 ツイスト
-------------------	------------



適応	長尺	曲がり	追加配線	ジャバラ管	電線管 VE管	呼線スタンド YST-537	呼線スタンド YST-414	呼線リール YR-414	呼線リール YR-320
	○	○	◎	△	◎	○	○	○	○

※別売 呼線スタンド・呼線リールの詳細はP33 ~ P34をご参照ください。

線径 (mm)	長さ (m)	質量 (kg)	全体破断荷重	材質	品番	標準販売価格
φ4.0	30	0.66	0.8kN (90kgf)	PET	J1-4040-30	¥ 7,000
	50	0.92			J1-4040-50	¥ 10,700

(呼線  
スチール)

エア通線

地中線工具

電動入線機

ロープ

より戻し

グリップ

管内  
清掃用具

ロープ

入線潤滑剤

NEW  
発売予定

## ブラックエース

### サイズが豊富な呼線の定番

線径 **φ5.2** 単線ツイスト

コスパ Good



- 先端金具は交換可能、クリーニングブラシ・ポイントワカールも取付可能
- 秒速結線システム (ワイヤーヘッド)
- ステンレス製ワイヤーでサビにくい
- 便利な収納ケース付 (CD管) (BX-5201を除く)
- ネジサイズ: M5

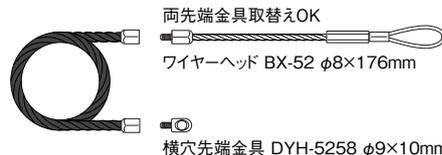

適応	長尺	曲がり	追加配線	ジャバラ管	電線管 VE管	呼線スタンド YST-537	呼線スタンド YST-414	呼線リール YR-414	呼線リール YR-320
	○	○	△	△	○	○	○	○	×

※別売交換式ヘッドは下記、クリーニングブラシはP57、みるサーチミニはP184、ポイントワカールはP186をご参照ください。  
※長尺適応は15mを除く。 ※別売 呼線スタンド・呼線リールの詳細はP33～P34をご参照ください。

線径 (mm)	長さ (m)	質量 (kg)	全体破断荷重	材質	品番	標準販売価格
5.2	15	0.64	0.9kN (100kgf)	PET	BX-5215	¥ 5,500
	30	1.14			BX-5230	¥ 7,980
	50	1.60			BX-5250	¥ 12,900
	100	2.54			BX-5201	¥ 32,000

## 呼線用交換式ヘッド (別売)

### ヘッドの消耗に対応！ 先端金具取替え用交換式ヘッドパーツ

- ヘッドの消耗に対応、先端金具取替え用交換式ヘッドパーツ
- ワイヤーはサビにくいステンレス製
- 交換式ヘッドはジェフコムだけ

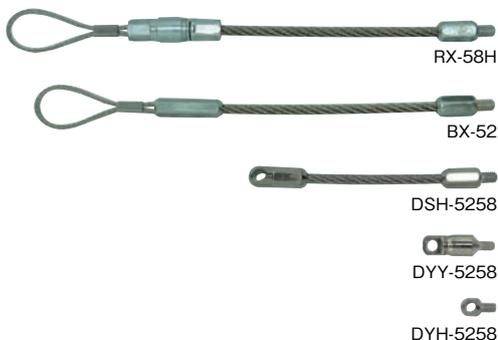

品名	サイズ (mm) (最大径×長さ ねじ部除く)	ネジサイズ	適用呼線	品番	標準販売価格
くるくるヘッド (より戻し付)	φ10.5×191	M5	クイックワンJ3 クイックワンJ1 ブラックエース	RX-58H	¥ 2,560
ワイヤーヘッド	φ8×179	M5		BX-52	¥ 980
スネークヘッド	φ9×95	M5		DSH-5258	¥ 980
先端金具 (より戻し付)	φ10.5×28	M5		DYY-5258	¥ 1,400
横穴先端金具	φ9×10	M5		DYH-5258	¥ 310

### ワイヤーヘッドの秒速結線システム

- ワイヤーに通して、締めるだけテーピングして終了
- 10秒でOK
- 皮むき不要
- 取付簡単

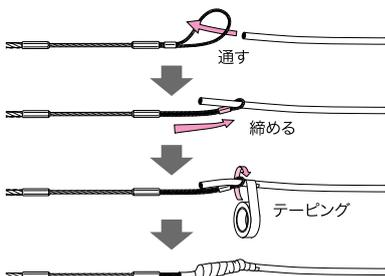

※ワイヤーヘッド装着呼線：  
ブラックエース 詳細は上記  
オレンジヨクトール (PP被覆タイプ) P35参照  
フラットスチール釣り名人 P38参照

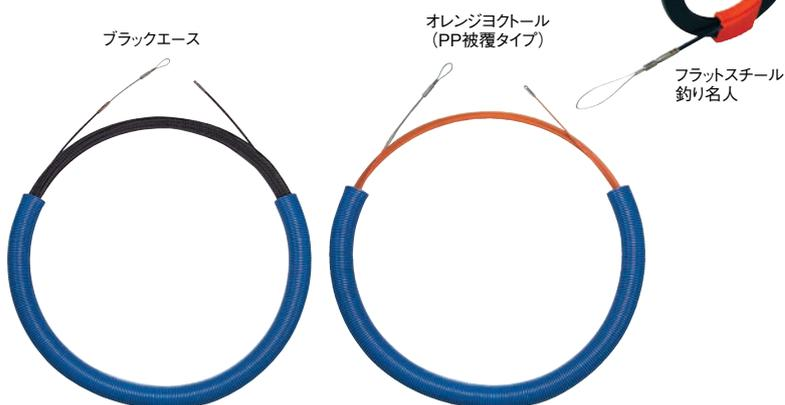

# 呼線 (スチール)

通線工具

## グリーンスリムライン

極細φ4.3mm。業界で一番細い※  
先端金具の樹脂呼線登場! ※当社調べ

線径 φ3.5  
単線ツイスト

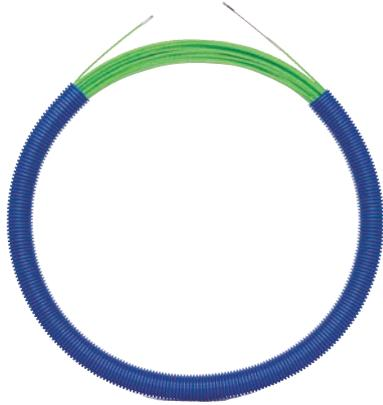

- スネークヘッド&横穴先端金具で細いパイプも楽々通る
- ワイヤーはサビにくいステンレス製
- 便利な収納ケース付
- 追加配線に最適



極細先端金具

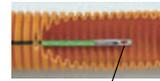

CD管に通しやすい小さなヘッド

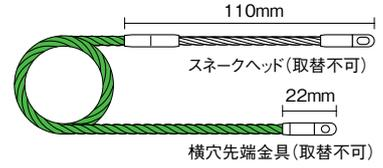

スネークヘッド(取替不可)  
横穴先端金具(取替不可)

適応	長尺	曲がり	追加配線	ジャバラ管	電線管 VE管	呼線スタンド YST-537	呼線スタンド YST-414	呼線リール YR-414	呼線リール YR-320
	△	○	○	△	○	△	△	△	○

※長尺適応は15mを除く。 ※別売 呼線スタンド・呼線リールの詳細はP33～P34をご参照ください。

線径(mm)	長さ(m)	質量(kg)	全体破断荷重	材質	品番	標準販売価格
3.5	15	0.40	0.9kN (100kgf)	PET	GX-3515J	¥ 5,900
	30	0.58			GX-3530J	¥ 9,980

## ブラックスリムライン スリムヘッド

低コストの先端極細φ5mm。  
曲りの多い細いパイプもよく通る!

線径 φ4.0  
単線ツイスト



- スネークヘッド&横穴先端金具で細いパイプも楽々通る
- ワイヤーはサビにくいステンレス製
- 便利な収納ケース付
- 追加配線に最適



極細先端金具

線が多く通せる長穴

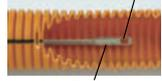

CD管に通しやすい小さなヘッド

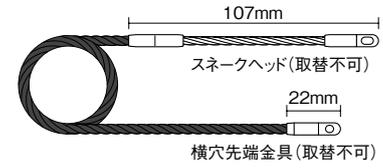

スネークヘッド(取替不可)  
横穴先端金具(取替不可)

適応	長尺	曲がり	追加配線	ジャバラ管	電線管 VE管	呼線スタンド YST-537	呼線スタンド YST-414	呼線リール YR-414	呼線リール YR-320
	○	○	○	△	○	○	○	○	○

※長尺適応は15mを除く。 ※別売 呼線スタンド・呼線リールの詳細はP33～P34をご参照ください。

線径(mm)	長さ(m)	質量(kg)	全体破断荷重	材質	品番	標準販売価格
4.0	15	0.48	0.9kN (100kgf)	PET	BX-4015J	¥ 5,100
	30	0.74			BX-4030J	¥ 6,900
	50	1.02			BX-4050J	¥ 9,380

## フラットPETライン

フラット形状でより強い押しを実現

断面 2.6×3.7  
フラット



- スネークヘッド&横穴先端金具のダブルヘッド採用で、索引する電線に合わせて結線の選択が可能
- スネークヘッドはスプリングコイル製で、ささくれが出ない
- 許容曲げ半径10cm
- 便利な収納ケース付(CD管)

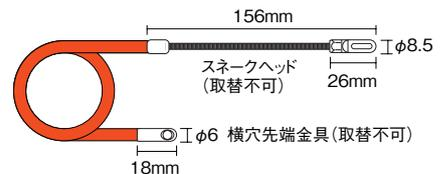

スネークヘッド(取替不可)  
横穴先端金具(取替不可)

適応	長尺	曲がり	追加配線	ジャバラ管	電線管 VE管	呼線スタンド YST-537	呼線スタンド YST-414	呼線リール YR-414	呼線リール YR-320
	△	△	△	△	△	△	△	△	×

※長尺適応は15mを除く。 ※別売 呼線スタンド・呼線リールの詳細はP33～P34をご参照ください。

断面(mm)	長さ(m)	質量(kg)	全体破断荷重	材質	品番	標準販売価格
2.6×3.7	15	0.48	0.8kN (85kgf)	PET	FP-3415	¥ 7,700
	30	0.60			FP-3430	¥ 9,800
	50	0.94			FP-3450	¥ 16,000

(呼線  
スチール)

エア通線

地中線工具

電動入線機

ロープ  
ケーブル

より戻し

ケーブル  
グリップ

管内  
清掃用具

ロープ

入線潤滑剤

NEW  
発売予定

## プラリーダー

### プラスチック製の呼線



プラリーダー用リードヘッド				
サイズ(mm)	適用呼線	品番	標準販売価格	
NDW-33YH	φ9.5×18.5	プラリーダー	<b>NDW-33YH</b>	¥ 490

線径(mm)	長さ(m)	質量(kg)	材質	品番	標準販売価格
φ4.5	15	0.36	ポリアセタール	<b>NDW-33-15</b>	¥ 4,670

## 呼線リール付セット

### 呼線とリールをセット！ コンパクト収納！

- 繰出しが早い (呼線の反発を利用した早い繰り出しが可能)
- 収納便利 (リールが回転するので呼線を回す必要なし)
- リールは丈夫なスチール製



腰につけて  
素早い繰り出し、  
携帯らくらく

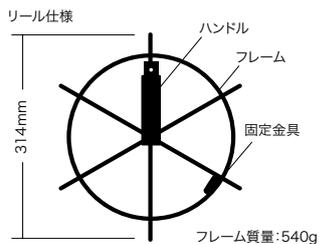

ロッド  
線径  
φ3.5



GX-3515J-RL  
(グリーンスリムライン・30m)

ロッド  
線径  
φ4.0



BX-4030J-RL  
(ブラックスリムラインスリムヘッド・30m)

種類	呼線長さ(m)	質量(kg)	全体破断荷重	品番	標準販売価格
リール+グリーンスリムライン15m	15	0.68	0.9kN (100kgf)	<b>GX-3515J-RL</b>	¥ 10,900
リール+グリーンスリムライン30m	30	0.87		<b>GX-3530J-RL</b>	¥ 14,800
リール+ブラックスリムライン15m	15	0.72		<b>BX-4015J-RL</b>	¥ 10,100
リール+ブラックスリムライン30m	30	0.98		<b>BX-4030J-RL</b>	¥ 11,800
リールのみ	サイズ: φ314×54mm	質量: 540g	50mは収納不可	<b>YR-320</b>	¥ 5,500

※各呼線の詳細はP32をご参照ください。

## 太径呼線リールセット 太径呼線50mまでコンパクト収納！

- 繰出しが早い (呼線の反発を利用した早い繰り出しが可能)
- 収納便利 (リールが回転するので呼線を回す必要なし)
- リールは丈夫なスチール製



腰につけて  
素早い繰り出し、  
携帯らくらく

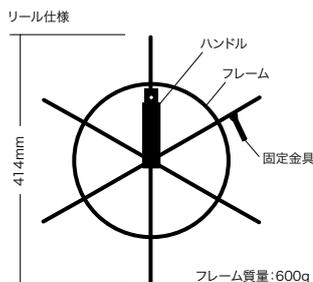

ロッド  
線径  
φ5.2



BX-5230-RL  
(ブラックエース・30m)

種類	呼線長さ(m)	質量(kg)	全体破断荷重	品番	標準販売価格
リール+ブラックエース15m	15	0.96	0.9kN (100kgf)	<b>BX-5215-RL</b>	¥ 12,400
リール+ブラックエース30m	30	1.36		<b>BX-5230-RL</b>	¥ 14,900
リール+ブラックエース50m	50	1.89		<b>BX-5250-RL</b>	¥ 19,800
リールのみ	サイズ: φ414×54mm	質量: 600g	100mは収納不可	<b>YR-414</b>	¥ 7,000

※各呼線の詳細はP31をご参照ください。

# 呼線 (スチール)

通線工具

## 呼線スタンド

### 呼線をコンパクトに収納可能

- 大径リールで呼線の巻き癖がつきにくい
- スムーズに繰り出しでき、脱落やリール内側への巻き縮みが少ない
- 床に置いたまま両手でロッド操作や通線作業ができる
- リールが回転するので呼線を回す必要なし
- 丈夫なスチール製
- 当社の太径呼線50mまでをコンパクトに収納

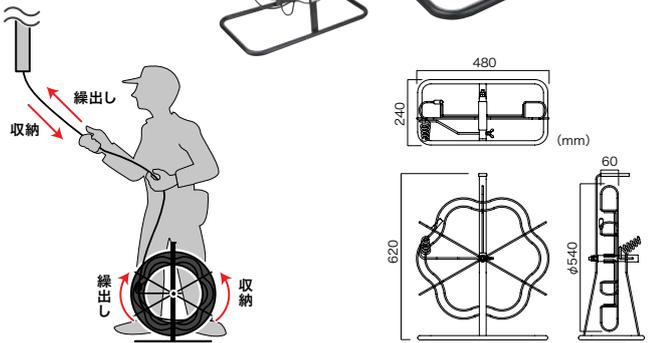

サイズ (mm)	質量 (kg)	収納可能呼線	品番	標準販売価格
幅 480× 奥行 240× 高さ 620	3	φ6.5×50mまで (詳細はジェフコム ホームページをご覧ください)	<b>YST-537</b>	<b>¥ 14,000</b>

### 呼線をコンパクトに収納可能

- 床に置いたまま両手でロッド操作や通線作業ができる
- 呼線の反発を利用した早い繰り出しが可能
- リールが回転するので呼線を回す必要なし
- 丈夫なスチール製
- 当社の太径呼線50mまでをコンパクトに収納

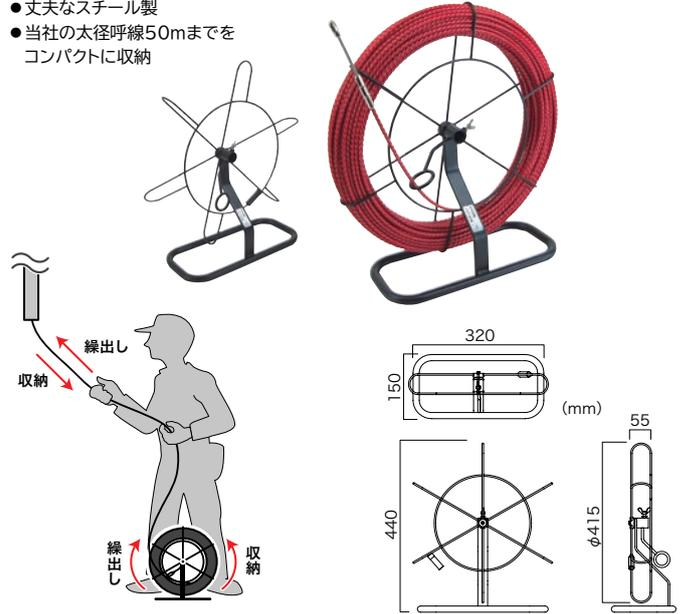

サイズ (mm)	質量 (kg)	収納可能呼線	品番	標準販売価格
幅 320× 奥行 150× 高さ 440	1	φ6.5×50mまで (詳細はジェフコム ホームページをご覧ください)	<b>YST-414</b>	<b>¥ 9,800</b>

呼線収納  
適応表は  
コチラ



## カーボンスリムライン・カーボンスリムライン (被覆付)

細さNo.1カーボンだから2倍押しが強い!!  
細い! 軽い! 直進性抜群! 追加配線に最適! ※当社比

- 曲がりの多い細いパイプも楽々通る
- 極細先端金具 (スネークヘッドφ4.3mm、横穴先端金具φ4.5mm)
- 追加配線に最適 (中空壁・狭い天井・ツーバイフォー・床下等の通線に)
- 巻きぐせ、曲がりぐせがなく直進性抜群
- 継ぎ足せばいくらでも長くなる! ※カーボンスリムジョイント呼線にも継ぎ足しOK
- 先端まで力が加わり長尺曲がりもよく通る
- 復元可能曲げ半径20cm
- 便利な収納ケース付 (CD管)

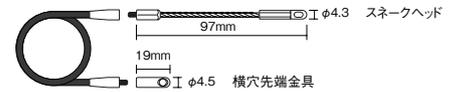
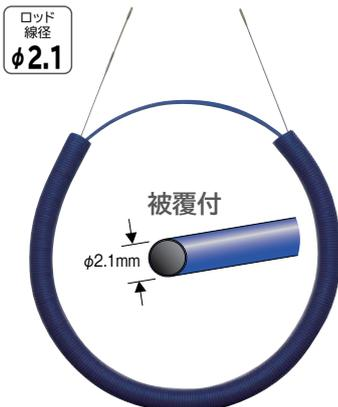
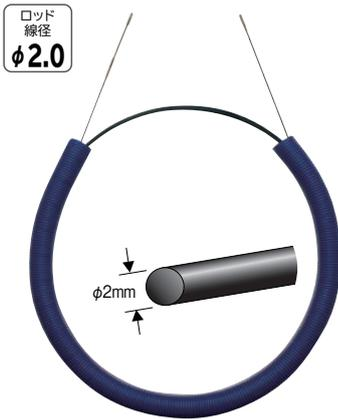

長さ (m)	質量 (kg)	全体破断荷重	ネジサイズ	材質	品番	標準販売価格
10	0.28	0.9kN (100kgf)	M3	カーボン	<b>CX-2010</b>	<b>¥ 13,000</b>

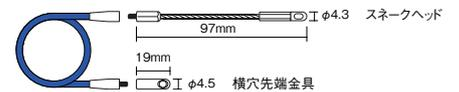

長さ (m)	質量 (kg)	全体破断荷重	ネジサイズ	材質	品番	標準販売価格
10	0.29	0.9k (100kgf)	M3	カーボン (被覆は PP,PEの複合材)	<b>CX-2010C</b>	<b>¥ 19,800</b>

(呼線  
スチール)

エア通線

地中線工具

電動入線機

ケーブル

より戻し

グリップ

管内  
清掃用具

ロープ

入線潤滑剤

NEW  
発売予定

## オレンジヨクトール (PP被覆タイプ)

最高に進化した呼線 追加入線に最適!

φ3.5mm 極細 PP被覆 FRPロッド

金具のかしめ部分が小さく短くなって、より通りやすくなりました

- すでに電線が通っているパイプへの追加入線に有効!
- サビにくいステンレス製ワイヤーの先端金具
- 便利な収納ケース付 (ガイドリング付)

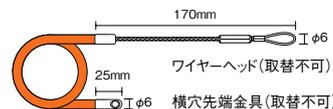
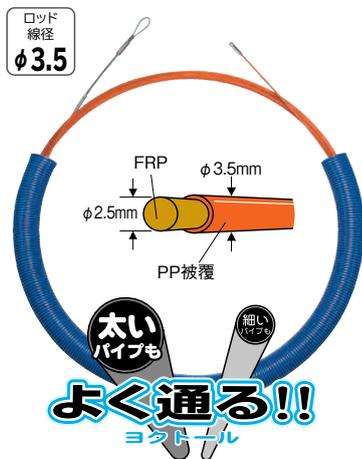

長さ(m)	質量(kg)	全体破断荷重	許容曲げ半径(cm)	材質	品番	標準販売価格
15	0.54	0.8kN (90kgf)	10 (ロッド部のみ、金具部は除く)	FRP (PP被覆)	OR-3515J	¥ 7,200
30	0.76	0.8kN (90kgf)	10 (ロッド部のみ、金具部は除く)	FRP (PP被覆)	OR-3530J	¥ 9,900
50	1.12	0.8kN (90kgf)	10 (ロッド部のみ、金具部は除く)	FRP (PP被覆)	OR-3550J	¥ 15,300

※本製品は通管性を優先した極細仕様です。ロッドの折れ、金具の抜けの原因になりますので、ペンチで挟むこと、無理な押し込みや引っ張り、極端な曲げは避けてください。当社ハンズプラー (品番:HP-90, P39参照) のご使用をお勧めします。

## フラットオレンジライン

フラット形状で直進性抜群!

狭いところの配線に便利!

- 軽くて強いグラスファイバー製ロッド
- 薄型 (3mm厚) でOAフロアー・天井裏などの狭いところの配線に最適
- 電気・通信・LAN配線工事に最適

ロッド断面 (mm)  
3×6



ベルマウス付  
リーダーケース

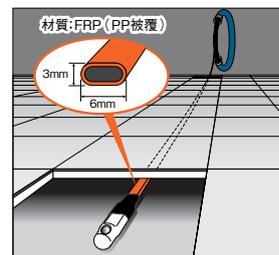

長さ(m)	全体破断荷重	線径(mm)	品番	標準販売価格
15	1.47kN (150kgf)	3×6 (FRP部分 2×5)	FX-3615	¥ 16,000
30	1.47kN (150kgf)	3×6 (FRP部分 2×5)	FX-3630	¥ 25,600

## フラットスペースライン

剛性が非常に強く、  
フラット形状で直進性抜群

床下やケーブルラックの配線に最適!

- 軽くて強いFRP (グラスファイバー) 製ロッド
- OAフロアーの床下やケーブルラックなどの狭いところの配線に最適
- 電気・通信・LAN配線工事に最適
- 先端金具にはリングが付いて索引に便利

ロッド断面 (mm)  
4×15  
FRP部分  
3×14mm

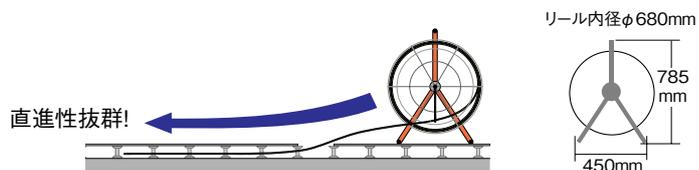
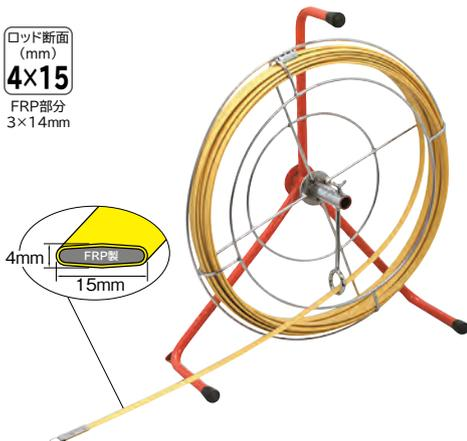

長さ(m)	材質	品番	標準販売価格
15	FRP (PP被覆)	FX-41515	¥ 27,700
30	FRP (PP被覆)	FX-41530	¥ 43,400
50	FRP (PP被覆)	FX-41550	¥ 61,600



# 呼線 (スチール)

通線工具

## コブラヘッドスチール

障害物に応じてヘッドの角度を調整できる  
コブラヘッドが障害物 (既設電線など) を乗り越える!  
通線作業に便利!

- ロッドはスチール製で直進性抜群!
- 肩にかけて操作するので、点検口など狭い空間でもラクラク作業できる!
- ケーブル送り・引き込み (押し引き) OK!



[用途] 天井裏の通線作業



- [適用ケーブル]  
● 入線ロープ  
● LANケーブル  
● 同軸ケーブル  
● VVFケーブル

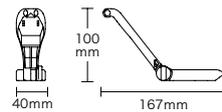

鋼製呼線

ヘッドの角度を調整して障害物を乗り越える!

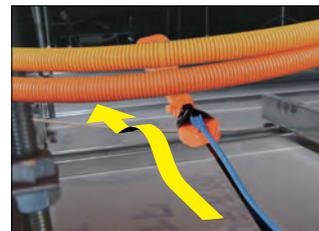
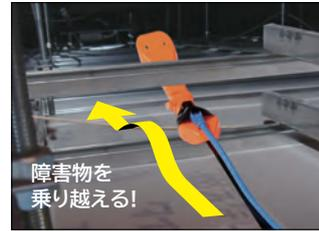

天井用

ロッド断面 (mm)  
**1.0×10**  
有効長 12m・25m

動画は  
コチラ



コブラヘッドスチール (角度調整式)

ロッド有効長 (m)	ケース外径 (mm)	質量 (kg)	全体破断荷重	材質	品番	標準販売価格
12	φ390	1.7	0.7kN (70kgf)	スチール	<b>CBL-150-HLA</b> N	¥ 18,500
25	φ390	2.75	0.7kN (70kgf)	スチール	<b>CBL-300-HLA</b> N	¥ 20,500

品名	品番	標準販売価格
コブラヘッド大 (角度調整可能) (交換用)	<b>CBL-HLA</b> N	¥ 3,500

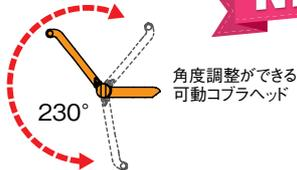

NEW

コブラヘッドが障害物 (既設電線など) を乗り越える!  
通線作業に便利!

- [適用ケーブル]  
● 入線ロープ  
● LANケーブル  
● 同軸ケーブル  
● VVFケーブル

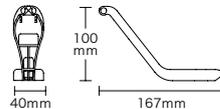

鋼製呼線



天井用

ロッド断面 (mm)  
**1.0×10**  
有効長 12m・25m

動画は  
コチラ



ロッド有効長 (m)	ケース外径 (mm)	質量 (kg)	全体破断荷重	材質	品番	標準販売価格
12	φ390	1.7	0.7kN (70kgf)	スチール	<b>CBL-150</b>	¥ 17,800
25	φ390	2.75	0.7kN (70kgf)	スチール	<b>CBL-300</b>	¥ 19,800

品名	品番	標準販売価格
コブラヘッド大 (交換用)	<b>CBL-HL</b> N	¥ 2,500



床下用

ロッド断面 (mm)  
**0.8×6.3**  
有効長 7m



- スチール製で直進性抜群!  
● コンパクトで持ち運び便利!  
● ケーブル送り・引き込み (押し引き) OK!

- [適用ケーブル]  
● 入線ロープ  
● LANケーブル  
● 同軸ケーブル

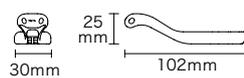

鋼製呼線

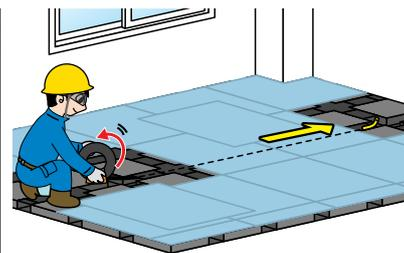

[用途] OAフロアの通線作業

ロッド有効長 (m)	ケース外径 (mm)	質量 (g)	全体破断荷重	材質	品番	標準販売価格
7	φ175	370	0.5kN (50kgf)	スチール	<b>CBL-075</b>	¥ 8,800

品名	品番	標準販売価格
コブラヘッド小 (交換用)	<b>CBL-HS</b> N	¥ 2,500

(呼線 (スチール))

エアート通線

地中線工具

電動入線機

ロープ

より戻し

グリップ

管内清掃用具

ロープ

入線潤滑剤

NEW 発売予定

## スチールパック

スムーズな繰り出し、巻取りができる  
巻き径が大きめで楽に巻取りができる

**NEW**

鋼製  
呼線

ロッド断面  
(mm)  
**1.0×3.2**



SP-1030M

ロッド断面  
(mm)  
**1.6×3.2**



SP-1630M



SP-CM

ロッド有効長 (m)	ケース外径 (mm)	質量 (kg)	材質	品番	標準販売価格
30	400×50×380	1.4	スチール	<b>SP-1030M</b>	¥ 10,700
30	400×50×380	1.9	スチール	<b>SP-1630M</b>	¥ 10,900
ロッドなし	400×50×380	0.5	樹脂ケース	<b>SP-CM</b>	¥ 7,200

[用途]  
通線作業用 スチールロッドとケースのセット(SP-1030M, SP-1630M)  
通線作業用 スチールロッドの収納(SP-CM)

## スチールパック

1 m毎の目盛付で、おおよその距離が測れる  
スムーズな繰り出し、巻取りができる  
巻き径が大きめで楽に巻取りができる

鋼製  
呼線

ロッド断面  
(mm)  
**1.6×3.2**



**NEW**

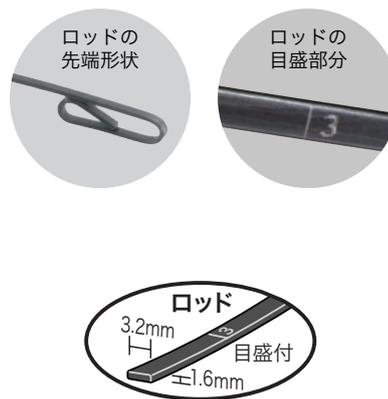

ロッド有効長 (m)	ケース外径 (mm)	質量 (kg)	材質	品番	標準販売価格
30	400×50×380	1.9	スチール	<b>SP-1630MJ</b>	¥ 12,000

## スチールワイヤー

高級焼入硬鋼線

鋼製  
呼線



SW-4203

ワイヤーサイズ (幅×厚さ×長さ)	質量 (kg)	品番	標準販売価格
3mm×1.0mm×30m	0.72	<b>SW-3103</b>	¥ 1,500
3mm×1.5mm×30m	1.04	<b>SW-3153</b>	¥ 2,000
3mm×1.0mm×50m	1.20	<b>SW-3105</b>	¥ 2,400
3mm×1.5mm×50m	1.76	<b>SW-3155</b>	¥ 3,100
4.5mm×1.5mm×30m	1.65	<b>SW-45153</b>	¥ 3,200
4.5mm×1.5mm×50m	2.75	<b>SW-45155</b>	¥ 5,400
4.0mm×2.0mm×30m	1.7	<b>SW-4203</b>	¥ 3,500
4.0mm×2.0mm×50m	2.8	<b>SW-4205</b>	¥ 5,700

スチールワイヤーの収納、繰り出し使用には、呼線スタンド (YST-414)、呼線リール (YR-414)、スチールパックケース (SP-CM) が便利です。

※SW-4205 (50mタイプ) は、スチールパックケース (SP-CM) には収納できません。



呼線スタンド  
YST-414



呼線リール  
YR-414



スチールパックケース  
SP-CM

# 呼線 (スチール)

通線工具

## フラットスチール釣り名人

OAフロアー、床下、天井裏等の狭いところの配線に最適

●グリップと収納ケースを持ち、収納ケースを回してロッドを繰出し・収納

繰出し自在 (押し引き) 軽量コンパクト 鋼製呼線 携帯便利



ロッド断面 (mm) **0.8×6.3**

収納ケース (樹脂ケース)

7.5m

グリップ

収納

ロッド 6.3mm 0.8mm

繰出し

着脱自在 ワイヤロック金具 JF-W



ジョイント釣り名人用 先端金具に対応 (P87 参照)

【用途】電気・通信・LAN配線工事

ロッド長さ(m)	ケース外径(mm)	質量(g)	全体破断荷重	材質	品番	標準販売価格
7.5	φ175	365	0.9kN (100kgf)	スチール	SPJ-6807	¥ 6,000

## スチールヨクトール

「太径、細径パイプ」「曲がり」どんなところもよく通る!

パンチで引張れる、押しが強い

鋼製呼線



ロッド断面 (mm) **1.6×3.2**

ラクラク通線スネークヘッド (よりもどし付)くるくる回る

ささくれの出ない スプリングコイル

横ブレしにくい フラット形状

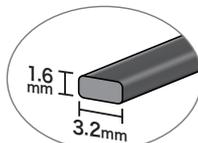

リール付

繰り出し、収納に便利

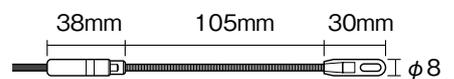

※先端金具の別売はございません。交換の際は、修理対応とさせていただきます。

長さ(m)	サイズ(ハンドル含む)(mm)	質量(kg)	全体破断荷重	材質	品番	標準販売価格
30	φ295×70	1.4	1.3kN (133kgf)	スチール	SY-1630	¥ 10,900

(呼線 (スチール))

エアート通線

地中線工具

電動入線機

ロープ

より戻し

グリップ

管内清掃用具

ロープ

入線潤滑剤

NEW 発売予定

## ハンズプーラー

### プラスチック呼線の索引をサポートする

あらゆるプラスチック呼線がφ3.5~8mm位まで楽々索引できる

#### ピラニアタイプ (潤滑剤塗布線向け)

- 把持部強力低粒タイプでしっかり把握し、潤滑剤、汗、水で濡れても滑らない
- 素手、手袋時の5倍以上の力で引張れる
- 1人で5人力、5分の1に人手を省く
- デンサンブラックエース等各社各種の呼び線の索引に



#### ミニタイプ (手の平サイズ)

- 滑りにくい天然高品質ゴムを採用
- 握りやすい大きなグリップでしっかり把握
- 理論力学によるフィットパワーで強力把持
- 1人で3人力、3分の1に人手を省く



5人 対 1人

(ピラニアタイプ使用)

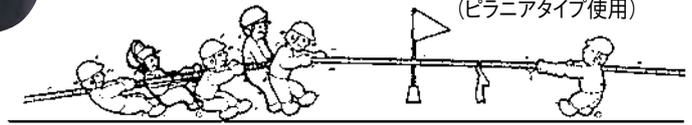

HP-90



品名	全長(mm)	質量(g)	品番	標準販売価格
ピラニアタイプ	130	220	<b>HPP-131</b>	¥ 3,300
ミニタイプ	90	110	<b>HP-90</b>	¥ 980

## リーダーケース

### プラスチック呼線等収納ケース

リーダーケース収納可能呼線表(スピーダーワンシリーズ P30参照)

品番	J1						J2		
	φ4.0mm		φ5.2mm				φ4.0mm+φ5.2mm		
	30m	50m	10m	20m	30m	40m	50m	30m	50m
ND-60S	○	×	○	○	○	×	×	×	×
ND-65	○	○	○	○	○	○	○	○	○
ND-70	○	○	○	○	○	○	○	○	○

リーダーケース収納可能呼線表(スピーダーワンシリーズ P28~P30参照)

品番	J2T		J3T		J3T(MJシリーズ)		
	φ4.7mm+φ6.2mm		φ5.0mm+φ6.2mm+φ7.0mm		φ5.0mm+φ6.2mm+φ7.0mm		
	30m	50m	30m	50m	40m	50m	60m
ND-60S	×	×	×	×	×	×	×
ND-65	○	×	○	×	×	×	×
ND-70	○	○	○	○	○	○	○

リーダーケース収納可能呼線表(クイックワン、その他の呼線シリーズ P26~P27,P31~P32参照)

品番	φ3.5mm		φ4.0mm		φ3.5mm+φ4.5mm / φ5.2mm			
	30m	50m	30m	50m	15m	30m	50m	100m
ND-60S	○	○	○	×	○	○	×	×
ND-65	○	○	○	○	○	○	○	×
ND-70	○	○	○	○	○	○	○	×



サイズ(mm)	パイプ内径(mm)	品番	標準販売価格
約φ600	φ36	<b>ND-60S</b>	¥ 4,700
約φ500	φ53	<b>ND-65</b>	¥ 7,900
約φ630	φ53	<b>ND-70</b>	¥ 9,600

## エアー通線

### 通線ジェットブローセット (リードロープ エアー通線システム)

#### 60mを一気に通管OK

(当社テストによる。60m 4曲りまでOK  
※配管状況により変わります)

- ブロー本体は500Wと省電力・軽くてコンパクト (質量1.7kg)
- 電線管16~75 (内径16~73mm) に対応
- リードロープ (電線索引用) も通せる強力シャトルライナー
- リードライン (ロープ索引用の糸) を瞬時に通す俊足ボールライナー
- 付属のリードラインは呼線やリードロープの引き込みに最適
- 数本を同時に通線する場合、非常に早く作業ができる

#### 電線管にリードロープを瞬時に通管できるエア通線システム

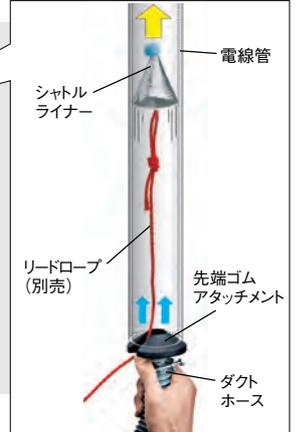
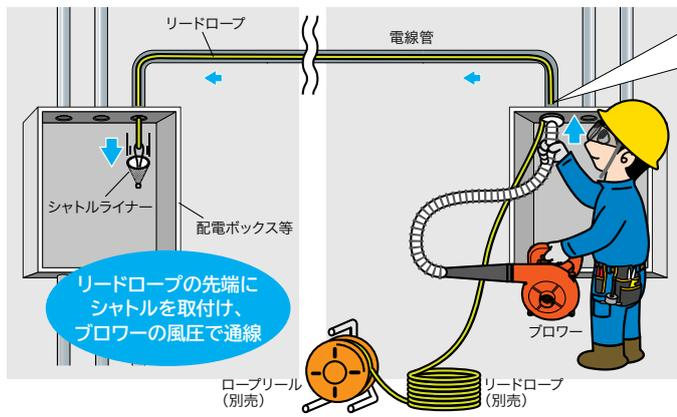

動画は  
コチラ



[セット内容] 総質量:6.9kg

- ブロー本体 ×1 ●ダクトホース(2m) ×1
- ホースバンド ×2 ●リードライン(φ0.7×200m) ×5
- 先端ゴムアタッチメント6種類 ×各1
- ボールライナー(詳細は下表参照)
- シャトルライナー(詳細は下表参照)
- ケース ×1

#### ブロー仕様

定格入力	AC100V(50/60Hz)
消費電力(W)	500
電流(A)	5.3
回転数(min <sup>-1</sup> )	3500~13000
最大風量(m <sup>3</sup> /min)	2.3
風速(m/s)	0~76
定格時間	30分
ブロー質量(kg)	約1.7
ケーブル長(m)	約2
	二重絶縁構造 回



品番	標準販売価格
<b>BW-500</b>	<b>¥ 69,800</b>

別売ボールライナー  
(下記電線管適応表参照)

入数	品番	標準販売価格
10	<b>BWB-18</b>	<b>¥ 3,500</b>
10	<b>BWB-25</b>	<b>¥ 3,980</b>
10	<b>BWB-30</b>	<b>¥ 4,500</b>
10	<b>BWB-35</b>	<b>¥ 4,980</b>
5	<b>BWB-40</b>	<b>¥ 2,980</b>
5	<b>BWB-50</b>	<b>¥ 3,500</b>
5	<b>BWB-60</b>	<b>¥ 4,300</b>
5	<b>BWB-70</b>	<b>¥ 4,980</b>

別売シャトルライナー  
(下記電線管適応表参照)

入数	品番	標準販売価格
5	<b>BWS-16</b>	<b>¥ 3,200</b>
5	<b>BWS-22</b>	<b>¥ 3,200</b>
5	<b>BWS-28</b>	<b>¥ 3,200</b>
5	<b>BWS-36</b>	<b>¥ 3,300</b>
5	<b>BWS-40</b>	<b>¥ 3,700</b>
5	<b>BWS-50</b>	<b>¥ 3,700</b>
5	<b>BWS-60</b>	<b>¥ 3,980</b>
5	<b>BWS-70</b>	<b>¥ 3,980</b>



別売リードライン・リードロープ・ロープリール

品名	サイズ	破断荷重	品番	標準販売価格
リードライン (ロープ索引用の糸)	φ0.7×200m	0.09kN (10kgf)	<b>LS-L</b>	<b>¥ 1,400</b>
リードロープ (電線索引用ロープ)	φ4×200m	2.55kN (260kgf)	<b>LS-R4</b>	<b>¥ 8,500</b>
リードロープ (電線索引用ロープ)	φ5×200m	3.82kN (390kgf)	<b>LS-R5</b>	<b>¥ 10,800</b>
ロープリール (タテ型リール)	幅480×奥行230×高さ510mm	-	<b>DR-720</b>	<b>¥ 16,800</b>

#### 電線管適応表

厚鋼	薄鋼	ねじなし	VE管	PF管 CD管	適応管内径	適応ボールライナー	適応シャトルライナー	適応先端ゴムアタッチメント					
								ロングノズル	ショートノズル	ショートノズル(大)	アングルノズル①	アングルノズル②	アングルノズル③
G16	C19	E19	16	16	φ15.9~18	BWB-18	BWS-16	●	●		●	●	●
G22	C25	E25	22	22	φ21.9~23	BWB-25	BWS-22	●	●		●	●	●
G28	C31	E31	28	28	φ28 ~29	BWB-30	BWS-28	●	●		●	●	●
G36	C29	E29	36	36	φ34.9~36.9	BWB-35	BWS-36	●	●		●	●	●
G42	C51	E51	42	42	φ40 ~48	BWB-40	BWS-40	●	●		●	●	●
G54				54	φ50 ~54	BWB-50	BWS-50	●	●		ダクトホースが入りづらい 場合などにご使用ください		
	C63	E63			φ59.5~60.3	BWB-60	BWS-60	●	●				
G70	C75	E75	70	70	φ69.6~72.6	BWB-70	BWS-70	●	●				

## 地中線工具

### ファイバーレッドライン (FRP製/被覆なしタイプ)

地中線化工事に最適。被覆がないオールガラスファイバー製

コスパ  
Good

- 軽い: 当社従来比約30%
- よく滑る: 被覆がないからよく滑る
- 剛直性に優れる: グラスファイバー無垢だから剛直性アップ



**φ5mm**  
RG-0503RS  
RG-0506RS  
RG-0512RS  
(リール内径 φ680mm)



**φ6.3mm**  
RG-0610RS  
RG-0620RS  
RG-0630RS  
(リール内径 φ1100mm)



**φ8mm**  
RG-0810RS  
RG-0820RS  
RG-0830RS  
(リール内径 φ1300mm)



**φ10mm**  
RG-1020RS  
RG-1030RS  
(リール内径 φ1500mm)

ファイバーレッドライン  
(グラスファイバーのみ)

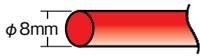

参考

被覆タイプ地中線  
(グラスファイバー + PP被覆)

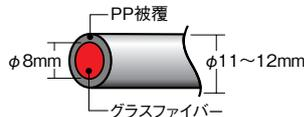

ファイバーレッドラインの線径φ8mmは、被覆タイプのφ11~12mmに相当

仕様

材質構成	グラスファイバー			
	φ5	φ6.3	φ8	φ10
サイズ(mm)	φ5	φ6.3	φ8	φ10
単位質量(g/m)	39	64	100	157
引張破断強度 kN(kgf)	7.3 (750)	11.7 (1200)	19.6 (2000)	29.4 (3000)
最小曲げ半径 (mm)	140	200	290	450
曲げ強度 kN/mm <sup>2</sup> (kgf/mm <sup>2</sup> )	0.4(50)			
曲げ弾性率 kN/mm <sup>2</sup> (kgf/mm <sup>2</sup> )	18.6(1900)			
使用温度範囲(°C)	-10~+40			

先端金具

RG-06、RG-08、RG-10タイプの  
先端(端末)金具



RG-05タイプの  
先端(端末)金具(DYH-5258)



線 + フレーム

線径(mm)	先端ネジ	ライン長さ(m)	総質量(kg)	フレーム質量(kg)	品番	標準販売価格
φ5 (被覆含φ7相当)	M5 メス	30	4.6	3.3	<b>RG-0503RS</b>	¥ 42,500
		60	5.9	3.3	<b>RG-0506RS</b>	¥ 58,200
		120	8.5	3.3	<b>RG-0512RS</b>	¥ 81,200
φ6.3 (被覆含φ8.5~9.5相当)	M8 オス	100	29	22.7	<b>RG-0610RS</b>	¥ 135,000
		200	35.3	22.7	<b>RG-0620RS</b>	¥ 156,000
		300	41.6	22.7	<b>RG-0630RS</b>	¥ 177,000
φ8 (被覆含φ11~12相当)	M12 オス	100	39	29	<b>RG-0810RS</b>	¥ 173,000
		200	49	29	<b>RG-0820RS</b>	¥ 200,000
		300	59	29	<b>RG-0830RS</b>	¥ 228,000
φ10 (被覆含φ13.5~15相当)	M12 オス	200	60.4	29	<b>RG-1020RS</b>	¥ 280,000
		300	76.1	29	<b>RG-1030RS</b>	¥ 322,000

線のみ

線径(mm)	先端ネジ	ライン長さ(m)	総質量(kg)	品番	標準販売価格
φ5 (被覆含φ7相当)	M5 メス	30	1.3	<b>RG-0503</b>	¥ 25,500
		60	2.6	<b>RG-0506</b>	¥ 37,000
		120	5.2	<b>RG-0512</b>	¥ 51,500
φ6.3 (被覆含φ8.5~9.5相当)	M8 オス	100	6.3	<b>RG-0610</b>	¥ 81,000
		200	12.6	<b>RG-0620</b>	¥ 93,000
		300	18.9	<b>RG-0630</b>	¥ 106,000
φ8 (被覆含φ11~12相当)	M12 オス	100	10	<b>RG-0810</b>	¥ 104,000
		200	20	<b>RG-0820</b>	¥ 120,000
		300	30	<b>RG-0830</b>	¥ 136,000
φ10 (被覆含φ13.5~15相当)	M12 オス	200	31.4	<b>RG-1020</b>	¥ 168,000
		300	47.1	<b>RG-1030</b>	¥ 193,000

(呼線  
スチール)

エアート通線

地中線工具

電動入線機

ケーブルラール

より戻し

グリッププル

管内清掃用具

ロープ

入線潤滑剤

NEW  
発売予定

# 地中線工具

## 通線工具

### シルバーグラスライン (FRP製/PP被覆タイプ)

地中線化工事のパイオニア (FRP製 管内用通線工具)  
 地中・送配電路の通管に通信線路の敷設に!

- 弾力性・耐久性が抜群
- 強い、伸びない
- 軽いため、運搬が楽
- 端末金具なし

着脱自在・曲がり楽々の  
スネークヘッド

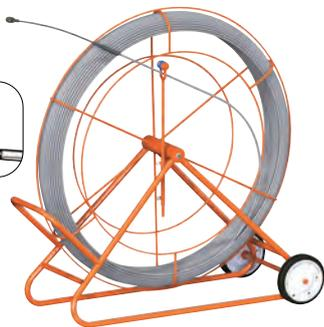

φ9mm

GL-0910RS

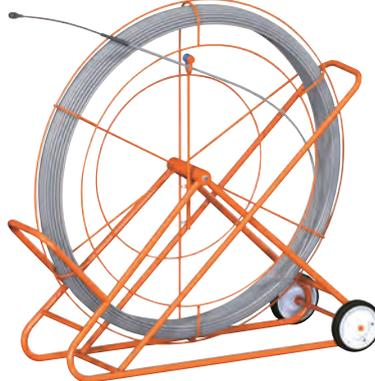

φ9mm φ11mm

GL-0920RS  
GL-0930RS  
GL-1110RS  
GL-1120RS



φ14mm

GL-1420RS  
GL-1430RS

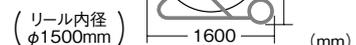
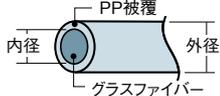

仕様

材質構成	中軸:FRP 表皮:PP				
	φ9		φ11		φ14
サイズ (mm)	φ9		φ11		φ14
内径 (mm)	7	9	7.5	11	10
外径 (mm)	9		11		14
単位質量 (g/m)	100		140		230
引張破断強度 kN (kgf)	11.8 (1200)		14.7 (1500)		24.5 (2500)
最小曲げ半径 (mm)	300		300		360
曲げ強度 kN/mm <sup>2</sup> (kgf/mm <sup>2</sup> )	0.3 (35)		0.3 (35)		0.3 (35)
曲げ弾性率 kN/mm <sup>2</sup> (kgf/mm <sup>2</sup> )	14.7 (1500)		14.7 (1500)		14.7 (1500)
使用温度範囲 (°C)	-10 ~ +40		-10 ~ +40		-10 ~ +40

オプション

スネークヘッド (シルバーグラスライン φ9、φ11、φ14mm用)

- 曲がり楽々
- 着脱自在



品番	標準販売価格
GLS-30	¥ 9,800

線 + フレーム

線径 (mm)	先端ネジ	ライン長さ (m)	総質量 (kg)	フレーム質量 (kg)	品番	標準販売価格
φ9	M12 オス	100	32.7	22.7	GL-0910RS	¥148,000
		200	49	29	GL-0920RS	¥211,000
		300	59	29	GL-0930RS	¥238,000
φ11	M12 オス	100	43	29	GL-1110RS	¥190,000
		200	57	29	GL-1120RS	¥230,000
φ14	M12 オス	200	75	29	GL-1420RS	¥306,000
		300	98	29	GL-1430RS	¥357,000

線のみ

線径 (mm)	先端ネジ	ライン長さ (m)	総質量 (kg)	品番	標準販売価格
φ9	M12 オス	100	10	GW-0910	¥89,000
		200	20	GW-0920	¥126,000
		300	30	GW-0930	¥142,000
φ11	M12 オス	100	14	GW-1110	¥114,000
		200	28	GW-1120	¥138,000
φ14	M12 オス	200	46	GW-1420	¥183,000
		300	69	GW-1430	¥214,000

※GW-(線のみタイプ)にはスネークヘッドは付属していません。

### シルバーグラスライン (小型φ7mm)

線径φ7mm 小型タイプ  
 重さ10kgと軽量なので  
 片手で楽々持てる

- 太物入線・地中線入線・通信線路の入線に最適
- 端末金具なし



φ7mm

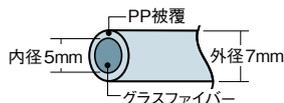
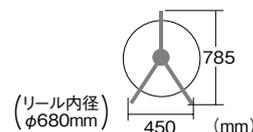

仕様

材質構成		中軸:FRP 表皮:PP	
サイズ (mm)		φ7	
内径 (mm)	外径 (mm)	5	7
単位質量 (g/m)		59	
引張破断強度 kN (kgf)		5.3 (550)	
最小曲げ半径 (mm)		200	
曲げ強度 kN/mm <sup>2</sup> (kgf/mm <sup>2</sup> )		0.3 (35)	
曲げ弾性率 kN/mm <sup>2</sup> (kgf/mm <sup>2</sup> )		12.2 (1250)	
曲げ剛性 kN/mm <sup>2</sup> (kgf/mm <sup>2</sup> )		441 (45 × 10 <sup>3</sup> )	
使用温度範囲 (°C)		-20 ~ +40	

オプション

横穴先端金具



サイズ (mm)	先端ネジ	品番	標準販売価格
φ9×10	M5	DYH-5258	¥ 310

線 + フレーム

線径 (mm)	先端ネジ	ライン長さ (m)	総質量 (kg)	フレーム質量 (kg)	品番	標準販売価格
φ7	M5 メス	50	7.2	4.2	GL-0705RS	¥ 54,600
		100	10.1	4.2	GL-0710RS	¥ 78,800

線のみ

線径 (mm)	先端ネジ	ライン長さ (m)	総質量 (kg)	品番	標準販売価格
φ7	M5 メス	50	3	GW-0705	¥ 33,900
		100	5.9	GW-0710	¥ 49,300

(呼線 スチール)

エアート通線

地中線工具

電動入線機

ケーブルラブリ

より戻し

グリップ

管内清掃用具

ロープ

入線潤滑剤

NEW 発売予定

## ジョイントシルバーグラスライン

継ぎ足せばいくらでも長くなる(30m以上の挿入索引も可能)

- 巻いていない為、巻きくせ、曲がりくせがなく直進性抜群
- 復元可能な曲げ半径20cmと容易に小さく曲げられる(曲げてご使用の場合は復元可能な曲げ半径以上でご使用ください)
- ロッド長さ1.8m(外皮PPφ7.5mm/芯ガラスファイバーφ5mm)
- 壁の隙間、ツブパイフォー、狭い天井裏、床下、レースウエイ、ケーブルラックとあらゆる場所で使える
- 安全引張荷重100kg

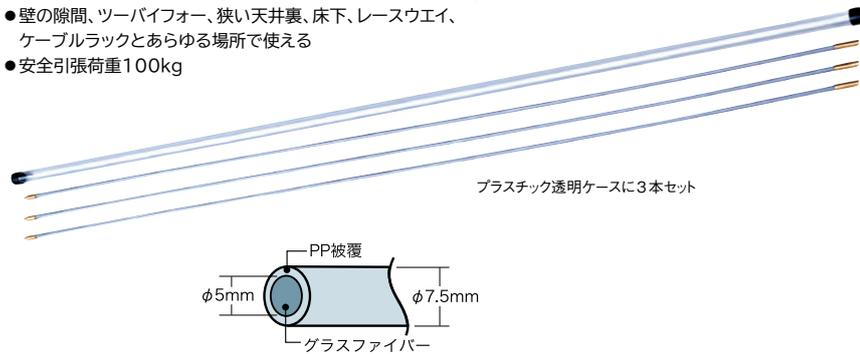

### ■使用例

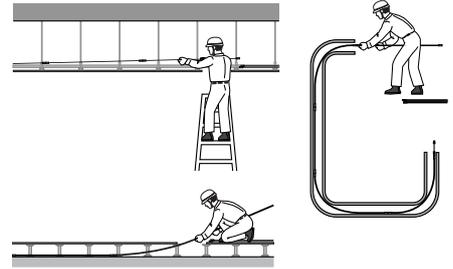

ロッド径	ロッド長さ	ロッド数	品番	標準販売価格
φ7.5mm	1.8m	3本	GL-0754	¥15,900

### 【セット内容】

- ロッド1.8m:3本
  - スネークヘッド金具:1個
- スネークヘッド金具
- ※別売の交換用スネークヘッド金具(DSH-5258)もあります。

## ジョイントグラスライン(継ぎ足し式ロッドタイプ)

ケーブルラック及び地中線等の構内配線に、継ぎ足して楽々通線

- 2m長のロッドはケーブルラックの長さに合わせて継ぎ足してできる
- ロッドは曲がり癖のない直棒ファイバーロッド製、ロッド先端部は先端誘導金具と索引用金具との着脱交換式
- 先端誘導金具により、ケーブルラック上でもスムーズな通線
- 10、15、30、50mの構内配線(地中線)に最適

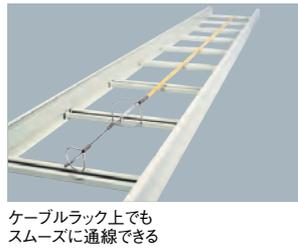
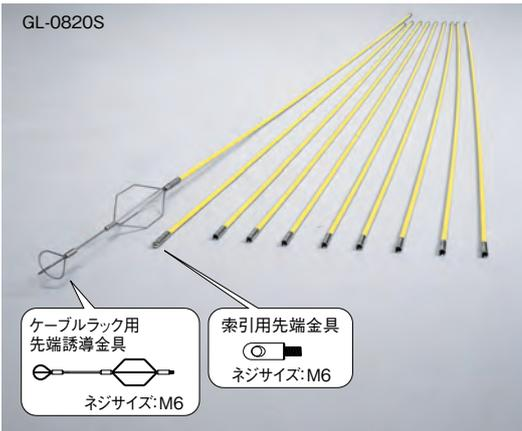

ロッド径	ロッド長さ	ロッド数	品番	標準販売価格
φ8mm	2m	10本	GL-0820S	¥34,700

### 【セット内容】

- ケーブルラック用先端誘導金具:1個
- 索引用先端金具:1個
- 延長継ぎ足し2mロッド(プラスチック透明ケースに収納):10本

### オプション

#### ジョイントグラスラインロッド(交換用)

ロッド径	ロッド長さ	ロッド数	品番	標準販売価格
φ8mm	2m	1本(ロッドのみ)	GJR-0820	¥3,700

#### ケーブルラック用先端誘導金具(交換用)

ネジサイズ	サイズ(mm)(※1)	品番	標準販売価格
M6	(A)74×(B)430	GLH-0820	¥9,800

(※1) 本体サイズは右図のA×Bで表しています。



## 電動入線機

### ケーブルウインチミニ

小型・軽量タイプ。正逆転可能、瞬間ブレーキ機構付

最大瞬間引張力

**5kN**

フットスイッチ付

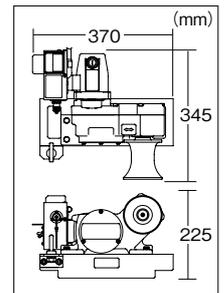

分速(無負荷時)	電圧	消費電力	質量	品番	標準販売価格
9.5m/分	AC100V	1050W	13kg	DP-005MA	¥323,000

※ロープは付属していません。別売ロープはP58~P60をご参照ください。  
 ※ケーブル入線ウインチです。他の用途には使用しないでください。  
 ケーブルウインチは、巻き上げ機の特別講習を受けた人が運転してください。  
 労働安全衛生規則(第36条 動力により駆動される巻き上げ機の特別教育の実施)



# 電動入線機/ケーブルローラー

通線工具

## ケーブルプーラーファースト

ケーブルプーラーファースト

フットスイッチ付

- 交換用ヒューズ付属 (本体制御部)



最大瞬時引張力

**7.8 kN**  
(800kgf)

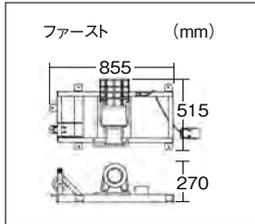
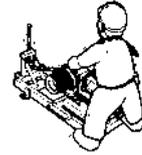

分速(無負荷時)	電圧	消費電力	質量	品番	標準販売価格
9m/分	AC100V	400W	40kg	<b>DP-118X-F</b>	<b>¥ 420,000</b>

※ロープは付属しておりません。別売ロープはP58～P60をご参照ください。  
※本製品は約15秒の間欠運転にてご使用ください。連続運転の場合、過負荷にご注意ください。

## ケーブルプーラー

ケーブルプーラー  
スタンダードタイプ

フットスイッチ付



最大瞬時引張力

**9.8 kN**  
(1000kgf)

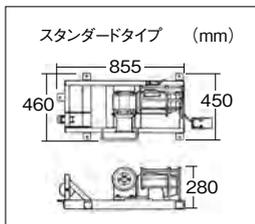
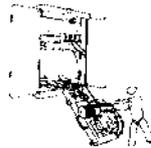

分速(無負荷時)	電圧	消費電力	質量	品番	標準販売価格
50Hz 2.3m/分	AC100V	400W	37kg	<b>DP-015BX-F</b>	<b>¥ 304,000</b>
60Hz 2.7m/分					

※ロープは付属しておりません。別売ロープはP58～P60をご参照ください。  
※本製品は約15秒の間欠運転にてご使用ください。連続運転の場合、過負荷にご注意ください。

ケーブルプーラー  
ベーシックタイプ

フットスイッチ付



最大瞬時引張力

**7.8 kN**  
(800kgf)

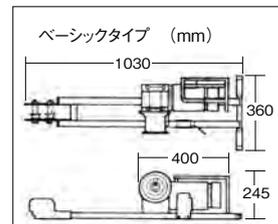
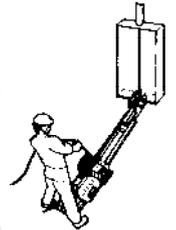

分速(無負荷時)	電圧	消費電力	質量	品番	標準販売価格
50Hz 2.5m弱/分	AC100V	200W	23kg	<b>DP-010BX-F</b>	<b>¥ 288,000</b>
60Hz 2.5m/分					

※ロープは付属しておりません。別売ロープはP58～P60をご参照ください。  
※本製品は約15秒の間欠運転にてご使用ください。連続運転の場合、過負荷にご注意ください。

## ケーブルローラー

### コーナーケーブルローラー

ケーブルラック上でも  
安定して使える延線ローラー

- 大径ケーブルカーブ用延線ローラー
- 丈夫で安定性抜群
- 運びやすくケーブルラックの上でも安定した延線ができる

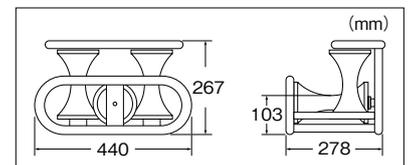

※製品の向きにご注意ください。

サイズ(幅×奥行×高さmm)	質量(kg)	ローラー寸法(mm)	品番	標準販売価格
440×278×267	9	φ120×202(×3)	<b>CR-540</b>	<b>¥ 57,200</b>

(呼線  
スチール)

エア通線

地中線工具

電動入線機

ケーブル  
ラック

より戻し

グリップ

管内  
清掃用具

ロープ

入線潤滑剤

NEW  
発売予定

## ケーブルローラー

軽い、強い、安定性抜群の延線ローラー

- ローラーの高さが2段階調整できる

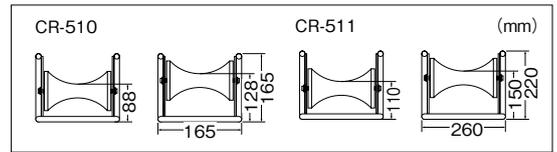

サイズ(幅×奥行×高さmm)	質量(kg)	ローラー寸法(mm)	品番	標準販売価格
165×300×165	2.2	φ85×110	<b>CR-510</b>	¥ 11,400
260×360×220	3.8	φ120×202	<b>CR-511</b>	¥ 16,000

## 吊り金車

通信・電力ケーブルの延線用、架空線及び内線工事用金車

- アームはレバーで簡単にオープン/クローズのワンタッチ開閉式。閉じればロックします
- ベアリング入りローラー採用

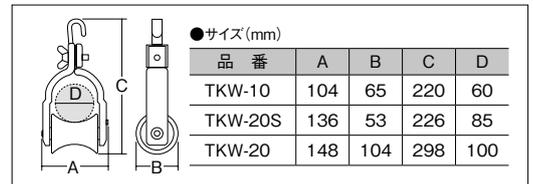

最大通過物径(mm)	安全最大荷重	質量(kg)	品番	標準販売価格
60	0.98kN (100kgf)	0.75	<b>TKW-10</b>	¥ 6,700
85	1.17kN (119kgf)	0.85	<b>TKW-20S</b>	¥ 10,000
100	1.47kN (150kgf)	1.6	<b>TKW-20</b>	¥ 12,200

## ケーブルジャッキ(ローラー軸受式)

ケーブルドラム用ジャッキ  
3tまでOK!

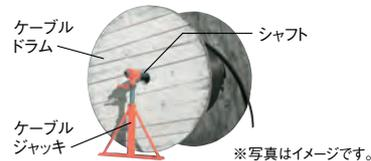

ケーブルジャッキ (2台セット)

底部サイズ(mm)	高さ(伸縮範囲)(mm)	質量(2台)	品番	標準販売価格
幅540×奥行300	487 ~ 688	32kg	<b>CJ-680</b>	¥ 124,000
幅800×奥行430	652 ~ 1018	48kg	<b>CJ-1020</b>	¥ 143,000

オプション  
シャフト

シャフト径(mm)	長さ(mm)	質量	品番	標準販売価格
φ50.8	1500	15kg	<b>CJ-3T</b>	¥ 37,000

## ケーブルドラムローラー

ドラムを転がすだけで  
ジャッキ不要

ケーブルドラムを転がしてローラーに乗せ、  
ラクラク繰り出し

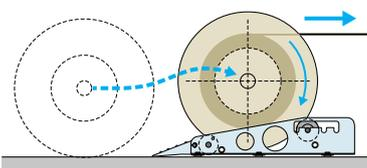

仕様

最大能力(kg)	500(木製)、500(鉄製)
ドラム径(mm)	φ400~φ1150
ドラム幅(mm)	300~600
サイズ(mm)	幅150×長さ820×高さ177(片側)
総質量(kg)	19



飛び出し防止装置  
KDR-1200-TB

	品番	標準販売価格
セット(飛び出し防止装置付)	<b>KDR-1200-SET</b>	¥ 145,000
ケーブルドラムローラー	<b>KDR-1200</b>	¥ 107,000
飛び出し防止装置	<b>KDR-1200-TB</b>	¥ 40,000

通線工具

# より戻し・ケーブルグリップ シリーズ

豊富な種類

# No.1

約100種

用途に合わせて選べる

# 機能充実

より戻し  
スィベル付タイプ  
スタンダードタイプ  
スムーズガイド付タイプ  
ステンレスタイプ  
ノースリーブタイプ  
貫通タイプ  
中間引きタイプ  
軽荷重タイプ



(呼線  
スチール)

エア通線

地中線工具

電動入線機

ケーブル  
ラール

より戻し

ケーブル  
グリップ

管内  
清掃用具

ロープ

入線潤滑剤

NEW  
発売予定

**スタンダードタイプ** スリーブが小さくなり  
柔らかくソックスで入れやすくなりました  
(当社従来品比)

**軽荷重タイプ** 軽量・コンパクトタイプの  
ケーブルグリップ

■太径ケーブル入線イメージ



■細径ケーブル入線イメージ



●ケーブル仕上がり外径・より合わせ外径 (mm)

【ケーブルグリップの選び方】

下記表の太字数値 (ケーブル仕上がり外径) を、各ケーブルグリップの適応ケーブル径と比較し、範囲内のものを選んでください。

	IV 600V 単芯	SV (VVR) 600V 3芯	CV (CE) 600V 単芯	CV (CE) 600V トリプレックス形 (600V CVT)	CV (CE) 6600V 単芯	CV (CE) 6600V トリプレックス形 (6600V CVT)
8mm <sup>2</sup>	6.0	16.5	8.6	19	16.5	-
14mm <sup>2</sup>	7.6	20	9.4	21	17.5	-
22mm <sup>2</sup>	9.2	24	11	24	18.5	42
38mm <sup>2</sup>	11.5	29	13	28	21	46
60mm <sup>2</sup>	14.0	34	15.5	33	23	50
100mm <sup>2</sup>	17.0	42	19	41	26	57
150mm <sup>2</sup>	21	50	22	47	29	65
200mm <sup>2</sup>	23	56	26	55	32	72
250mm <sup>2</sup>	26	62	28	60	35	76
325mm <sup>2</sup>	29	69	31	66	38	85
400mm <sup>2</sup>	32	-	34	72	40	89
500mm <sup>2</sup>	35	-	38	80	43	98

より戻し

先端が流線型になり、さらに小型・軽量化しました。

(当社従来品比 本体長さ:18%縮小 質量:6%減)

流線型ヘッドで、  
パイプの継ぎ目や段差にも  
引っ掛かりにくい!



シャックル付なので  
追従性抜群!



ベアリング内蔵で回転がスムーズ!

くるくる回転するので、両端につないだ  
ロープやケーブルのねじれを解消します。



※使用イメージです

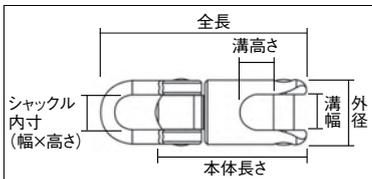

全長 (mm)	本体長さ (mm)	外径 (mm)	溝幅 (mm)	溝高さ (mm)	シャックル内寸 (mm)	質量 (g)	安全引張強度	品番	標準販売価格
59	42.2	φ18	9.4	9.7	10.8×13.2	55	3.9kN (400kgf)	DK-4K	¥ 7,800
69	50.2	φ21	11.4	11.2	12×14.4	88	6.9kN (700kgf)	DK-7K	¥ 8,800
81	59.3	φ25	13.6	13.3	13.5×16.2	145	9.8kN (1000kgf)	DK-10K	¥ 9,800
96	70.3	φ30	16	15.5	17.1×19.2	250	14.7kN (1500kgf)	DK-15K	¥ 11,800
112	83.3	φ34	18	18	19×21.3	390	19.6kN (2000kgf)	DK-20K	¥ 12,800

通線用 より戻しセット  
(プラケース入)

**NEW**

DK-0420K-SET

DK-0715K-SET

セット内容	品番	標準販売価格
DK-4K×1、DK-7K×1、DK-10K×1、DK-15K×1、DK-20K×1	DK-0420K-SET	¥ 50,000
DK-7K×1、DK-10K×1、DK-15K×1	DK-0715K-SET	¥ 30,000

(呼線  
スチール)

エアート通線

地中線工具

電動入線機

ロープ  
ケーブル

より戻し

ケーブル  
グリップ

管内  
清掃用具

ロープ

入線  
潤滑剤

**NEW**  
発売予定

# ケーブルグリップ

通線工具

## スィベルグリップ (シャックル付)

### より戻し・シャックル付シングルグリップ

- より戻しの先端は丸くて引っ掛からない
- ソックス部は交換可能

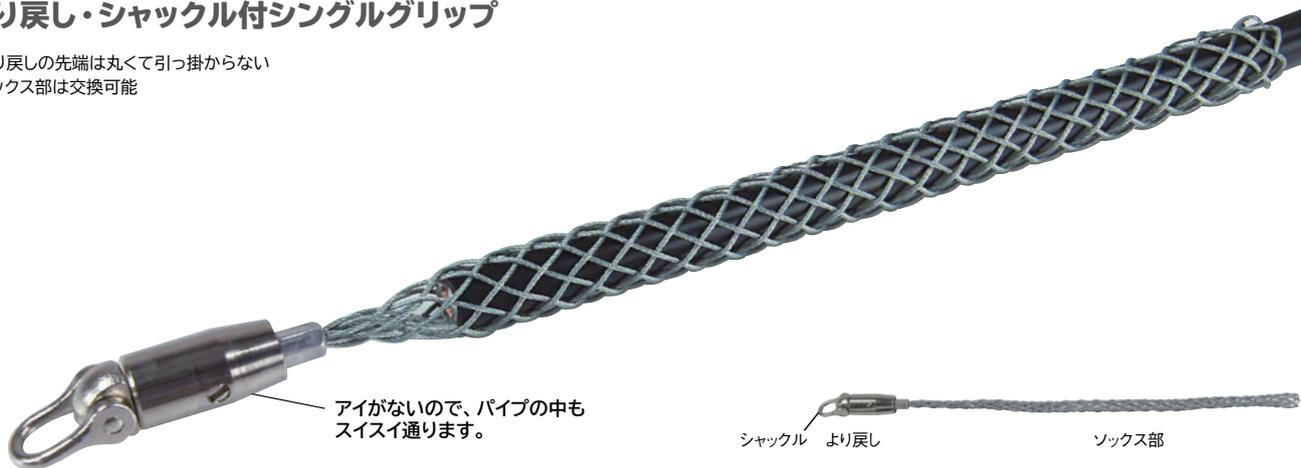

使用ケーブル径 (mm)	ソックス部 (mm)	全長 (mm)	シャックル内寸幅×高さ (mm)	質量 (g)	引張荷重	品番	標準販売価格
φ13～18	230	310	10.8×13.2	100	3.0kN (306kgf)	<b>DSGY-15H-DK</b>	¥15,000
φ19～24	315	405	12×14.4	150	4.0kN (408kgf)	<b>DSGY-20H-DK</b>	¥17,000
φ25～34	395	500	13.5×16.2	270	5.5kN (561kgf)	<b>DSGY-30H-DK</b>	¥19,000
φ35～48	590	710	17.1×19.2	500	10.0kN (1020kgf)	<b>DSGY-45H-DK</b>	¥21,000

●使用に当たっては番線等で末尾を十分にバインドしてください。  
※ソックス部、全長は網目を90°にした場合の参考値です。

## スィベルグリップ

### より戻し付シングルグリップ

- より戻しの先端は丸くて引っ掛からない
- ソックス部は交換可能



使用ケーブル径 (mm)	ソックス部 (mm)	全長 (mm)	穴径 (mm)	質量 (g)	引張荷重	品番	標準販売価格
φ13～18	230	290	φ6.5	90	3.0kN (306kgf)	<b>DSGY-15H-YM</b>	¥13,000

●使用に当たっては番線等で末尾を十分にバインドしてください。  
※ソックス部、全長は網目を90°にした場合の参考値です。

### オプション 交換用ソックス部

- ソックス部の消耗に応じて、交換が可能

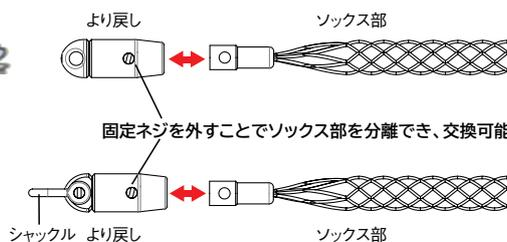

適用品番	使用ケーブル径 (mm)	ソックス部 (mm)	全長 (mm)	質量 (g)	引張荷重	品番	標準販売価格
DSGY-15H-DK, DSGY-15H-YM	φ13～18	230	260	30	3.0kN (306kgf)	<b>DSGY-15H</b>	¥5,000
DSGY-20H-DK	φ19～24	315	355	60	4.0kN (408kgf)	<b>DSGY-20H</b>	¥6,500
DSGY-30H-DK	φ25～34	395	445	130	5.5kN (561kgf)	<b>DSGY-30H</b>	¥8,000
DSGY-45H-DK	φ35～48	590	645	260	10.0kN (1020kgf)	<b>DSGY-45H</b>	¥9,500

※ソックス部、全長は網目を90°にした場合の参考値です。

(呼線 (スチール))

エアート通線

地中線工具

電動入線機

ロープ

より戻し

ケーブル

管内清掃用具

ロープ

入線潤滑剤

NEW 発売予定

## シングルグリップ (スムーズガイド付)

### スムーズガイド付でケーブル先端が引っ掛からない

- スムーズガイドはプラスチック製
- CVTや複数のケーブルを挿入してもケーブル先端が覆われるので引っ掛からない

スタンダードタイプ



スムーズガイド



細いケーブルを束ねて使用する際は、ガイドに隠れてケーブル端面が出てこない

使用ケーブル径 (mm)	適用ケーブル例 (mm) ※	スムーズガイド外径 (mm)	ソックス部 (mm)	全長 (mm)	質量 (g)	引張荷重	品番	標準販売価格
φ19 ~ 24	14 ~ 22	φ29	315	410	70	5.9kN (600kgf)	<b>DSG-20HSG</b>	¥ 7,800
φ25 ~ 34	38 ~ 60	φ39	395	500	140	7.8kN (800kgf)	<b>DSG-30HSG</b>	¥ 8,000
φ35 ~ 48	100 ~ 150	φ55	590	720	300	14.7kN (1500kgf)	<b>DSG-45HSG</b>	¥ 14,400
φ49 ~ 60	200	φ68	635	800	460	19.6kN (2000kgf)	<b>DSG-60HSG</b>	¥ 14,800

●使用に当たっては番線等で末尾を十分にバインドしてください。

※ソックス部、全長は網目を90°にした場合の参考値です。

※600V CVTの場合の例

## シングルグリップ (ソフトカバー付)

### ソフトカバー付で追加配線でも周囲を傷つけない

- ソフトカバーはシリコンゴム製
- シリコンは滑りもよく通線がスムーズ

スタンダードタイプ



ソフトカバー付



CVTケーブルに最適  
細いケーブルを束ねて使用する際は、カバーに隠れてケーブル端面が出てこない

使用ケーブル径 (mm)	適用ケーブル例 (mm) ※	ソックス部 (mm)	全長 (mm)	質量 (g)	引張荷重	品番	標準販売価格
φ7 ~ 12	—	190	260	25	2.9kN (300kgf)	<b>DSG-10HSC</b>	¥ 5,800
φ13 ~ 18	—	230	310	45	4.4kN (450kgf)	<b>DSG-15HSC</b>	¥ 6,000
φ19 ~ 24	14 ~ 22	315	410	85	5.9kN (600kgf)	<b>DSG-20HSC</b>	¥ 7,800
φ25 ~ 34	38 ~ 60	395	500	175	7.8kN (800kgf)	<b>DSG-30HSC</b>	¥ 8,000

●使用に当たっては番線等で末尾を十分にバインドしてください。

※ソックス部、全長は網目を90°にした場合の参考値です。

※600V CVTの場合の例

(呼線 (スチール))

エアート通線

地中線工具

電動入線機

ローケーブル

より戻し

ケーブルグリップ

管内清掃用具

ロープ

入線潤滑剤

NEW 発売予定

# ケーブルグリップ

通線工具

## シングルグリップ

把握力抜群の  
シングルタイプ

スタンダード  
タイプ

コスパ  
Good



使用ケーブル径 (mm)	ソックス部 (mm)	全長 (mm)	質量 (g)	引張荷重	品番	標準販売価格
φ7～12	170	240	40	2.9kN (300kgf)	★DSG-10	¥ 4,700
φ13～18	200	270	50	4.4kN (450kgf)	★DSG-15	¥ 4,800
φ110～135	1020	1290	1900	29.4kN (3000kgf)	★DSG-135	¥ 29,700

●使用に当たっては番線等で末尾を十分にバインドしてください。  
※ソックス部、全長は網目を90°にした場合の参考値です。

## シングルグリップ

スリーブが小さく、ソックスは柔らかく、  
使いやすくなりました!

スタンダード  
タイプ

- スリーブが小さくなって、引っかかりが少なく、通線が容易!
- ソックスは柔らかく、広げやすいので、ケーブルの挿入が簡単

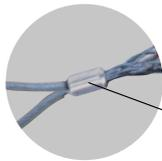

スリーブが  
小さく  
なりました!



使用ケーブル径 (mm)	適用ケーブル例 (mm)※	ソックス部 (mm)	全長 (mm)	質量 (g)	引張荷重	品番	標準販売価格
φ7～12	-	190	260	20	2.9kN (300kgf)	DSG-10H	¥ 5,200
φ13～18	-	230	310	35	4.4kN (450kgf)	DSG-15H	¥ 5,300
φ19～24	14～22	315	410	70	5.9kN (600kgf)	DSG-20H	¥ 7,200
φ25～34	38～60	395	500	140	7.8kN (800kgf)	DSG-30H	¥ 7,400
φ35～48	100～150	590	720	300	14.7kN (1500kgf)	DSG-45H	¥ 13,800
φ49～60	200	635	800	460	19.6kN (2000kgf)	DSG-60H	¥ 14,200
φ60～75	250～400	790	960	700	21.6kN (2200kgf)	DSG-75H	¥ 17,900
φ75～90	500	800	1020	920	24.5kN (2500kgf)	DSG-90H	¥ 25,600
φ90～115	-	1040	1280	1350	24.5kN (2500kgf)	DSG-105H	¥ 28,400

●使用に当たっては番線等で末尾を十分にバインドしてください。  
※ソックス部、全長は網目を90°にした場合の参考値です。  
※600V CVTの場合の例

## シングルグリップ ステンレスタイプ

スリーブが小さい!  
ソックスが柔らかく広げやすい!

スタンダード  
タイプ

- サビにくいステンレス製



使用ケーブル径 (mm)	適用ケーブル例 (mm)※	ソックス部 (mm)	全長 (mm)	質量 (g)	引張荷重	品番	標準販売価格
φ19～24	14～22	315	410	80	5.9kN (600kgf)	DSG-20HSUS	¥ 8,000
φ25～34	38～60	395	500	160	7.8kN (800kgf)	DSG-30HSUS	¥ 9,000
φ35～48	100～150	590	720	360	14.7kN (1500kgf)	DSG-45HSUS	¥ 15,400
φ49～60	200	635	800	460	19.6kN (2000kgf)	DSG-60HSUS	¥ 17,200

●使用に当たっては番線等で末尾を十分にバインドしてください。  
※ソックス部、全長は網目を90°にした場合の参考値です。  
※600V CVTの場合の例

## シングルグリップセット

シングルグリップの  
布ケース付5本セット

スタンダード  
タイプ

- 帆布製収納ケース付
- 小物入れ用ポケット付

NEW



くると巻いて  
マジックテープで止める!  
持ち運びに便利!



■セット明細

品番	数
DSG-15H	1
DSG-20H	1
DSG-30H	1
DSG-45H	1
DSG-60H	1

品番	標準販売価格
DSG-1560H-SET	¥ 47,900

(呼線  
スチール)

エア通線

地中線工具

電動入線機

ローラブル

より戻し

ケーブル  
グリップ

管内  
清掃用具

ロープ

入線潤滑剤

NEW  
発売予定

## シングルグリップ ノースリーブタイプ

スリーブを無くし、  
アイのワイヤーも細いので柔軟

スタンダード  
タイプ

- ソックスは柔らかく、広げやすい（ケーブルの挿入が簡単）
- アイが柔らかいので管内やバンド部分でつまりにくい
- スリーブが無いのでラックの桁や管の継目に引っかからない

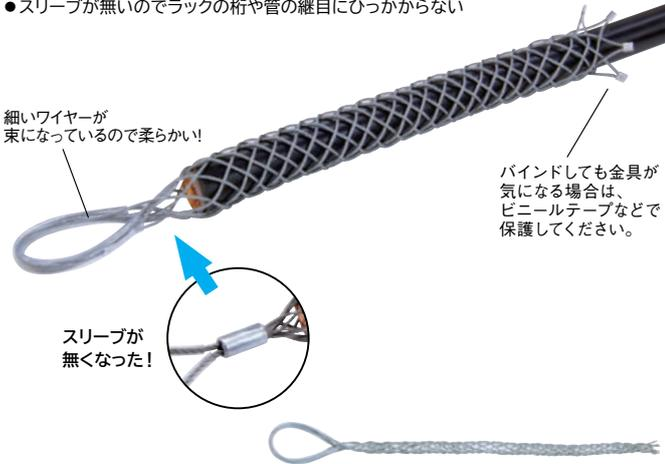

使用ケーブル径 (mm)	ソックス部 (mm)	全長 (mm)	質量 (g)	引張荷重	品番	標準販売価格
φ7 ~ 12	220	270	20	2.5kN (255kgf)	DSG-10SL	¥ 5,700
φ13 ~ 18	265	330	35	4.5kN (459kgf)	DSG-15SL	¥ 5,800
φ19 ~ 24	345	420	60	6.0kN (612kgf)	DSG-20SL	¥ 7,900
φ25 ~ 34	455	540	145	8.0kN (816kgf)	DSG-30SL	¥ 8,100
φ35 ~ 48	550	670	310	15.0kN (1531kgf)	DSG-45SL	¥ 15,100
φ49 ~ 60	610	740	370	15.0kN (1531kgf)	DSG-60SL	¥ 15,600
φ60 ~ 75	710	900	690	20.0kN (2041kgf)	DSG-75SL	¥ 19,600

- 使用に当たっては番線等で末尾を十分にバンドしてください。
- バンド後、末尾の金具部分はビニールテープなどで保護してください。
- ※ソックス部、全長は網目を90°にした場合の参考値です。

## シングルグリップ 貫通タイプ

貫通タイプでケーブルに取付簡単!  
用途も拡大!

スタンダード  
タイプ

- ケーブルの先端だけでなく、途中にも使用可能
- 編込みではないので、装着が簡単（従来のシングルグリップと同じ）
- 中間引きとしても使用可能



使用ケーブル径 (mm)	ソックス部 (mm)	全長 (mm)	質量 (g)	引張荷重	品番	標準販売価格
φ13 ~ 18	330	410	45	4.4kN (450kgf)	DSGK-15	¥ 5,500
φ19 ~ 24	415	510	80	5.9kN (600kgf)	DSGK-20	¥ 7,500
φ25 ~ 34	575	680	180	7.8kN (800kgf)	DSGK-30	¥ 7,800
φ35 ~ 48	720	850	380	14.7kN (1500kgf)	DSGK-45	¥ 14,500
φ49 ~ 60	835	1000	520	19.6kN (2000kgf)	DSGK-60	¥ 15,000
φ60 ~ 75	980	1150	910	21.6kN (2200kgf)	DSGK-75	¥ 18,800

- 使用に当たっては番線等で末尾を十分にバンドしてください。
- ※ソックス部、全長は網目を90°にした場合の参考値です。

## シングルグリップ 中間引

中間引きにアイ1個タイプを追加  
(編込みタイプ)

スタンダード  
タイプ

- 従来2カ所のアイを引張っていたのが、1カ所ですむ
- ワイヤーが1カ所に集約されるので、グリップ力がUP
- アイがケーブルと平行なので、引っ張った時、外にはみ出にくい
- グリップを編込むので、ケーブルの適切な場所（中間）に装着できる



使用ケーブル径 (mm)	ソックス部 (mm)	全長 (mm)	質量 (g)	引張荷重	品番	標準販売価格
φ19 ~ 24	445	540	95	5.9kN (600kgf)	DSG-200MS	¥ 7,200
φ25 ~ 34	535	640	190	7.8kN (800kgf)	DSG-300MS	¥ 8,100
φ35 ~ 48	720	850	410	14.7kN (1500kgf)	DSG-450MS	¥ 14,200
φ49 ~ 60	755	920	570	19.6kN (2000kgf)	DSG-600MS	¥ 15,300
φ60 ~ 75	890	1060	970	21.6kN (2200kgf)	DSG-750MS	¥ 19,300

- 使用に当たっては番線等で末尾を十分にバンドしてください。
- ※ソックス部、全長は網目を90°にした場合の参考値です。

(呼線  
スチール)

エアート通線

地中線工具

電動入線機

ローケーブル

より戻し

ケーブル  
グリップ

管内  
清掃用具

ロープ

入線潤滑剤

NEW  
発売予定



# ケーブルグリップ

通線工具

## シングルグリップ 中間引 ステンレスタイプ

### 中間引にステンレスタイプを追加

- グリップを編み込むのでケーブルの適切な場所(中間)に装着できる

スタンダードタイプ



使用ケーブル径 (mm)	ソックス部 (mm)	全長 (mm)	質量 (g)	引張荷重	品番	標準販売価格
φ19 ~ 24	330	540	110	5.9kN (600kgf)	DSG-200MHSUS	¥ 9,200
φ25 ~ 34	480	700	205	7.8kN (800kgf)	DSG-300MHSUS	¥ 9,800
φ35 ~ 48	600	860	470	14.7kN (1500kgf)	DSG-450MHSUS	¥ 16,400
φ49 ~ 60	700	980	635	19.6kN (2000kgf)	DSG-600MHSUS	¥ 18,200

- 使用に当たっては番線等で末尾を十分にバインドしてください。
- ※ソックス部、全長は網目を90°にした場合の参考値です。

## シングルグリップ 中間引

### スリーブが小さく、ソックスは柔らかく、使いやすくなりました! (編込みタイプ)

スタンダードタイプ

- 小径タイプ追加



使用ケーブル径 (mm)	ソックス部 (mm)	全長 (mm)	質量 (g)	引張荷重	品番	標準販売価格
φ7 ~ 12	175	350	32	2.4kN (250kgf)	DSG-100MH	¥ 6,100
φ13 ~ 18	260	420	55	3.9kN (400kgf)	DSG-150MH	¥ 7,000
φ19 ~ 24	330	540	105	5.9kN (600kgf)	DSG-200MH	¥ 8,300
φ25 ~ 34	480	700	190	7.8kN (800kgf)	DSG-300MH	¥ 9,100
φ35 ~ 48	600	860	415	14.7kN (1500kgf)	DSG-450MH	¥ 15,300
φ49 ~ 60	700	980	595	19.6kN (2000kgf)	DSG-600MH	¥ 16,500
φ60 ~ 75	780	1080	980	22.5kN (2300kgf)	DSG-750MH	¥ 20,200
φ75 ~ 90	880	1200	1320	24.5kN (2500kgf)	DSG-900MH	¥ 23,600

- 使用に当たっては番線等で末尾を十分にバインドしてください。
- ※ソックス部、全長は網目を90°にした場合の参考値です。

## シングルグリップ 中間引

### ケーブルのどこにでも装着可能! (編込みタイプ)



使用ケーブル径 (mm)	全長 (mm)	質量 (g)	引張荷重	品番	標準販売価格
φ75 ~ 90	1200	1360	24.5kN (2500kgf)	★ DSG-900M	¥ 21,400

### ■中間引取付方法

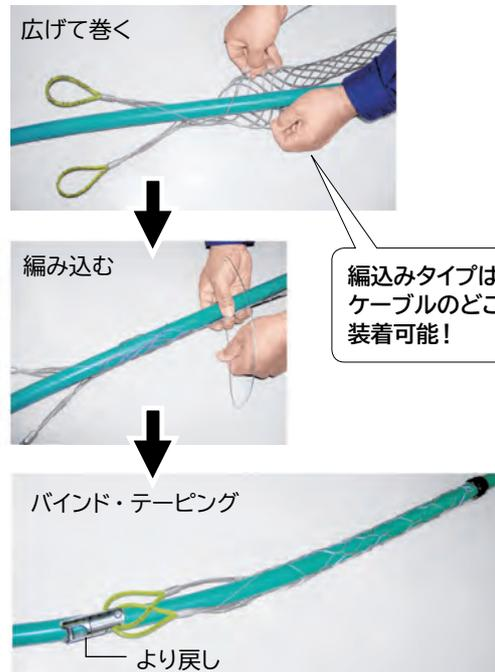

編込みタイプはケーブルのどこにでも装着可能!

より戻し

(呼線) スチール

エアート通線

地中線工具

電動入線機

ロープ

より戻し

ケーブルグリップ

管内清掃用具

ロープ

入線潤滑剤

NEW 発売予定

## シングルグリップ (VA線用)

ソックスが短く装着が楽!

軽・中荷重  
タイプ

- 丸いケーブルもOK
- 平型ケーブル: VVF、EEFIに対応



VVFケーブル径 (mm)	使用ケーブル径 (mm)	ソックス部 (mm)	全長 (mm)	質量 (g)	引張荷重	品番	標準販売価格
2芯: 1.6/2.0/2.6 3芯: 1.6/2.0	φ7~12	130	190	10	1.7kN (173kgf)	<b>DSG-10HV</b>	<b>¥ 5,200</b>
2芯: 2.6 3芯: 2.0/2.6	φ10~15	150	215	17	2.5kN (255kgf)	<b>DSG-12HV</b>	<b>¥ 5,300</b>

●使用に当たっては番線等で末尾を充分にバンドしてください。  
※ソックス部、全長は網目を90°にした場合の参考値です。

## ダブルグリップ

入線・延線に!  
品質アップのダブルグリップ

スタンダード  
タイプ



使用ケーブル径 (mm)	ソックス部 (mm)	全長 (mm)	質量 (g)	引張荷重	品番	標準販売価格
φ15~20	250	345	95	3.4kN (350kgf)	<b>★ DWG-20N</b>	<b>¥ 4,900</b>
φ20~25	280	380	130	4.9kN (500kgf)	<b>★ DWG-25N</b>	<b>¥ 6,100</b>

●使用に当たっては番線等で末尾を充分にバンドしてください。  
※ソックス部、全長は網目を90°にした場合の参考値です。

## ライトSグリップ

よく通る!  
軽荷重タイプのシングルグリップ

軽荷重  
タイプ



使用ケーブル径 (mm)	ソックス部 (mm)	全長 (mm)	質量 (g)	引張荷重	品番	標準販売価格
φ6~9	195	260	8	0.39kN (40kgf)	<b>DSGM-9</b>	<b>¥ 4,400</b>
φ9~12	235	310	20	0.78kN (80kgf)	<b>DSGM-12</b>	<b>¥ 4,900</b>
φ12~15	360	445	30	1.08kN (110kgf)	<b>DSGM-15</b>	<b>¥ 5,100</b>
φ15~18	390	505	56	1.67kN (170kgf)	<b>DSGM-18</b>	<b>¥ 5,700</b>
φ19~25	380	485	78	2.45kN (250kgf)	<b>DSGM-25</b>	<b>¥ 7,200</b>
φ25~31	455	565	128	3.43kN (350kgf)	<b>DSGM-31</b>	<b>¥ 8,100</b>

●使用に当たっては番線等で末尾を充分にバンドしてください。  
※ソックス部、全長は網目を90°にした場合の参考値です。

## ライトSグリップセット

ライトSグリップの  
ソフトケース付5本セット

軽荷重  
タイプ



■セット明細

品番	数
DSGM-9	1
DSGM-12	1
DSGM-15	1
DSGM-18	1
DSGM-25	1

品番	標準販売価格
<b>DSGM-925S</b>	<b>¥ 24,200</b>

## 先端金具付グリップ

呼線に接続できる!  
接続用金具付 (M5凸ネジ)

軽荷重  
タイプ

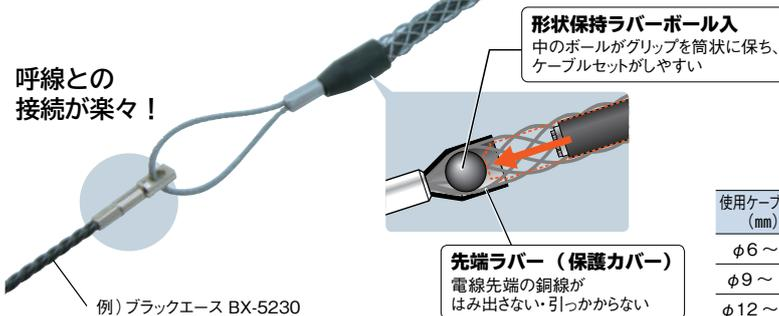

先端ネジ: M5凸ネジ

- 別売りのアダプター金具 (JF-C) を使うと、ジョイント釣り名人にも使用できます。

使用ケーブル径 (mm)	ソックス部 (mm)	全長 (mm)	質量 (g)	引張荷重※	品番	標準販売価格
φ6~9	195	280	13	0.4kN (41kgf)	<b>DSGM-9J</b>	<b>¥ 5,000</b>
φ9~12	235	330	23	0.8kN (81kgf)	<b>DSGM-12J</b>	<b>¥ 5,400</b>
φ12~15	360	460	34	0.9kN (100kgf)	<b>DSGM-15J</b>	<b>¥ 5,700</b>

※使用に当たっては番線等で末尾を充分にバンドしてください。  
※ソックス部、全長は網目を90°にした場合の参考値です。

※引張荷重は、適合呼線に取り付けた場合の荷重

# ケーブルグリップ

通線工具

## 呼線用より戻し付グリップ

呼線に接続できるより戻し付  
接続用金具付 (M5凸ネジ)

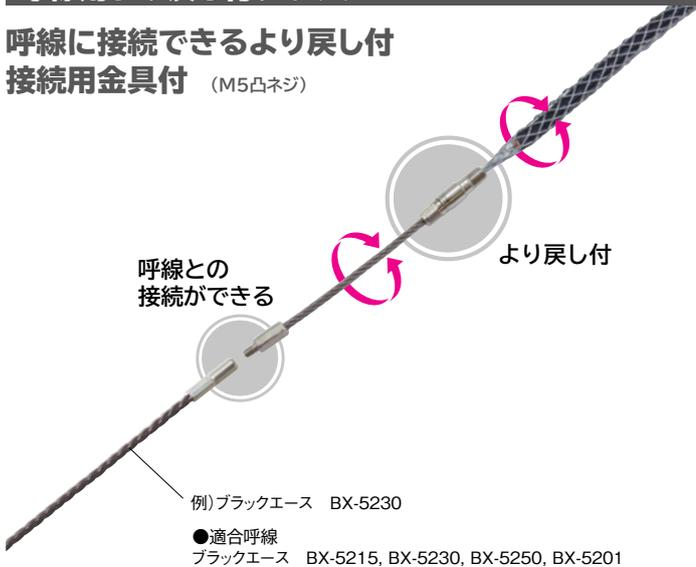

軽荷重  
タイプ



先端ネジ: M5凸ネジ

●別売りのアダプター金具 (JF-C) を使うと、  
ジョイント釣り名人にも使用できます。

使用ケーブル径 (mm)	ソックス部 (mm)	全長 (mm)	質量 (g)	引張荷重※	品番	標準販売価格
φ6~9	160	320	38	0.4kN (41kgf)	DSG-9YJ	¥ 5,900
φ9~12	230	390	44	0.8kN (81kgf)	DSG-12YJ	¥ 6,200
φ12~15	260	420	48	0.9kN (100kgf)	DSG-15YJ	¥ 6,700

※使用に当たっては番線等で末尾を十分にバインドしてください。

※ソックス部、全長は網目を90°にした場合の参考値です。

※引張荷重は、適合呼線に取り付けた場合の荷重

## シングルグリップ

把握力抜群のシングルタイプ

- 細径ケーブル対応!
- LANケーブルもグリップできる

軽荷重  
タイプ



使用ケーブル径 (mm)	ソックス部 (mm)	全長 (mm)	質量 (g)	引張荷重	品番	標準販売価格
φ5~7	135	180	6.5	0.7kN (71.4kgf)	DSG-6H	¥ 4,200

※使用に当たっては番線等で末尾を十分にバインドしてください。

※ソックス部、全長は網目を90°にした場合の参考値です。

## より戻し付シングルグリップ

把握力抜群のより戻し付シングルタイプ

- より戻し付だからスムーズに引ける
- 細径ケーブル対応!
- LANケーブルもグリップできる

軽荷重  
タイプ



使用ケーブル径 (mm)	ソックス部 (mm)	全長 (mm)	質量 (g)	引張荷重	品番	標準販売価格
φ7~9	155	190	6.5	0.4kN (40.8kgf)	★ DSG-8Y	¥ 3,900

※使用に当たっては番線等で末尾を十分にバインドしてください。

※ソックス部、全長は網目を90°にした場合の参考値です。

## プラケーブルグリップ

軽い! 錆びない! 柔らかい!  
オールプラスチック製

- 油の付着がないので汚れない

軽荷重  
タイプ

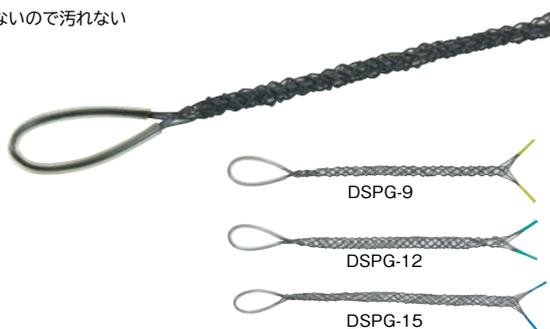

使用ケーブル径 (mm)	ソックス部 (mm)	後端色	全長 (mm)	質量 (g)	引張荷重	品番	標準販売価格
φ6~9	160	黄	300	6	0.8kN (81kgf)	DSPG-9	¥ 5,500
φ9~12	210	緑	360	7	0.8kN (81kgf)	DSPG-12	¥ 6,100
φ12~15	250	青	420	8	0.8kN (81kgf)	DSPG-15	¥ 6,600

※使用に当たっては番線等で末尾を十分にバインドしてください。

※ソックス部、全長は網目を90°にした場合の参考値です。

## シングルグリップ (細管通線用)

アイが細く柔らかい!

- 細い電線管でも抵抗なく通線可能

軽荷重  
タイプ



使用ケーブル径 (mm)	ソックス部 (mm)	全長 (mm)	質量 (g)	引張荷重	品番	標準販売価格
φ5~7	120	180	6	1.0kN (102kgf)	DSG-6HSP	¥ 3,500
φ7~10	140	215	9	1.0kN (102kgf)	DSG-8HSP	¥ 3,800

●使用に当たっては番線等で末尾を十分にバインドしてください。

※ソックス部、全長は網目を90°にした場合の参考値です。

★印の商品は、在庫限りで販売を終了します。在庫をご確認ください。

(呼線)  
（スチール）

エア通線

地中線工具

電動入線機

ロープ

より戻し

ケーブル  
グリップ

管内  
清掃用具

ロープ

入線潤滑剤

NEW  
発売予定

## スーパーメッシュ (細い電線用使い捨てケーブルグリッ)

軽索引入線に最適!

軽荷重  
タイプ



適用ケーブル外径 (mm)	全長 (mm)	質量 (g)	引張荷重	品番	標準販売価格
φ5.5 ~ φ11.5	500	4	0.24kN (25kgf)	SM-50	¥ 490
φ9.2 ~ φ21	600	5	0.44kN (45kgf)	SM-60	¥ 590
φ10.5 ~ φ23	700	13	0.64kN (65kgf)	SM-70	¥ 690

## タコ足ケーブルグリッ

1本のロープで、3本までのケーブル (ロープ) を同時に引くことができる

スタンダード  
タイプ

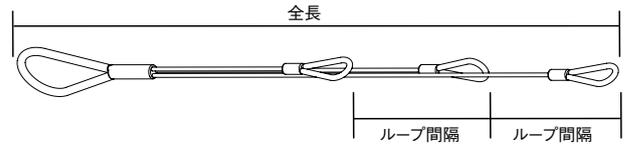
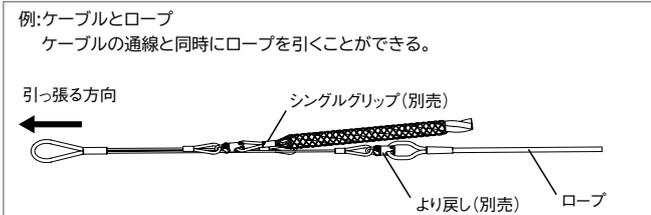
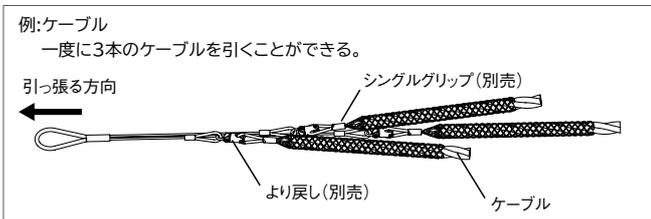

種類	各ループ間隔	全長 (mm)	質量 (g)	引張荷重	品番	標準販売価格
3本用	230mmピッチ	1000	250	8.0kN (816kgf)	TCG-30H	¥ 11,000
	250mmピッチ	1150	820	15.0kN (1530kgf)	TCG-45H	¥ 15,000

## タコ足ケーブルグリッ

各複数電線が段違い結線で細くなり、管内抵抗が減少

軽荷重  
タイプ

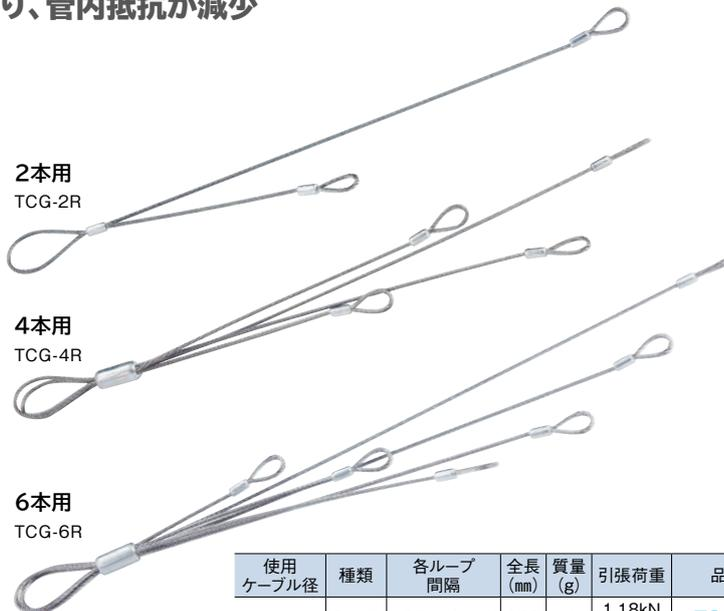
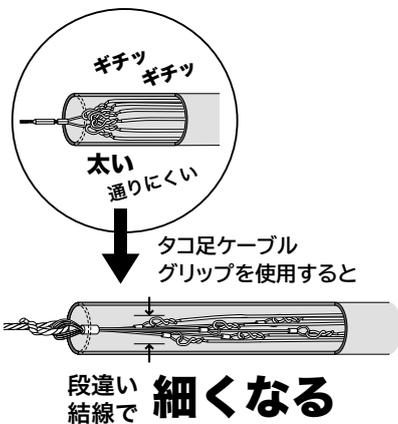

使用ケーブル径	種類	各ループ間隔	全長 (mm)	質量 (g)	引張荷重	品番	標準販売価格
φ5mm以下	2本用	105mmピッチ	239	4	1.18kN (120kgf)	TCG-2R	¥ 1,980
	4本用	35mmピッチ	247	10	2.35kN (240kgf)	TCG-4R	¥ 2,800
	6本用	35mmピッチ	282	14	3.53kN (360kgf)	TCG-6R	¥ 3,490

(呼線  
スタイル)

エアート通線

地中線工具

電動入線機

ロープ  
ケーブル

より戻し

ケーブル  
グリッ

管内  
清掃用具

ロープ

入線潤滑剤

NEW  
発売予定

## 管内清掃用具

### シルバーグラスライン パイプクリーナーセット

下水管や電線管路など、あらゆるパイプの清掃用通管セット

- 通りやすく使いやすい
- 直進性抜群でさびないグラスファイバーロッド
- 引っ掛け金具と、らせん状金具をセット

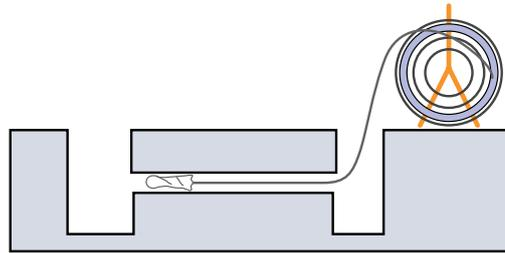
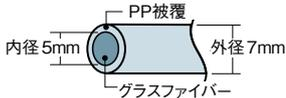

外形サイズ  
(リール内径)  
φ680mm

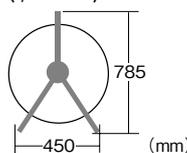

付属品

引っ掛け金具×1

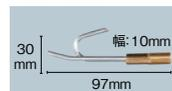

パイプ内のつまりや  
ゴミの除去用  
先端ネジ:M5メス

らせん状金具×1

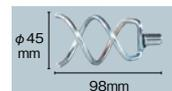

ウェスや布  
(パイプ内の掃除用)を  
巻き付けて使用  
先端ネジ:M5メス

線径 (mm)	フレーム質量 (kg)	ライン長さ (m)	品番	標準販売価格
φ7	4.2	30	<b>GL-CS-0703</b>	¥ 43,700
		50	<b>GL-CS-0705</b>	¥ 55,800

※専用ブラシ、専用スポンジは下記を参照ください。

### ジョイントパイプクリーナー

下水管や電線管路など、あらゆるパイプの清掃用通管セット (ジョイントタイプ)

- 巻きくせ、曲がりくせがなく直進性抜群で通りやすく、さびないグラスファイバーロッド
- 引っ掛け金具と、ウェスや布 (パイプ内の掃除用) を巻き付け用のらせん状金具をセット
- 継ぎ足せばいくらでも長くなる (30m以上の挿入索引も可能)
- 復元可能な曲げ半径は20cm。容易に小さく曲げられる  
(曲げてご使用の場合は復元可能な曲げ半径以上でご使用ください)
- 安全引張荷重0.9kN (100kgf)

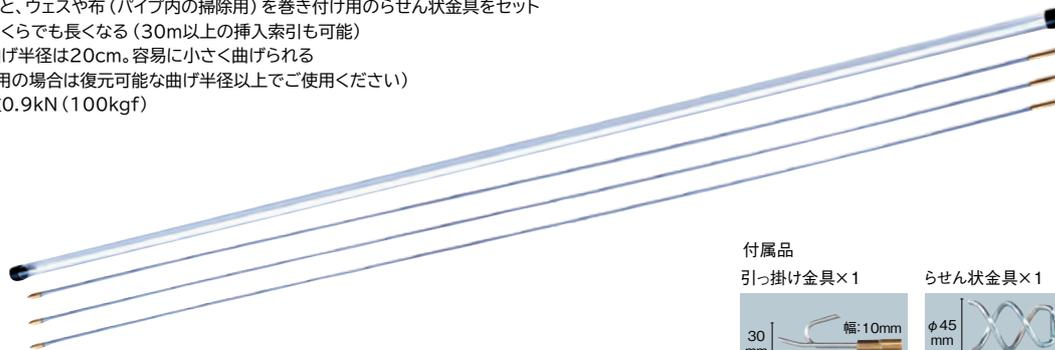

プラスチック透明ケースにロッド1.8m×3本

付属品

引っ掛け金具×1



パイプ内のつまりや  
ゴミの除去用  
先端ネジ:M5メス

らせん状金具×1

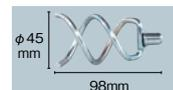

ウェスや布  
(パイプ内の掃除用)を  
巻き付けて使用  
先端ネジ:M5メス

横穴先端金具×1



先端ネジ:M5オス

ロッド径 (mm)	ロッド長さ (m)	ロッド数	品番	標準販売価格
φ7.5	1.8	3本	<b>GL-CS-0754</b>	¥ 18,600

※ジョイントシルバーグラスラインGL-0754を延長用としてお使いいただけます。

種類	品番	標準販売価格
交換用別売金具 スネークヘッド金具	<b>DSH-5258</b>	¥ 980
横穴先端金具	<b>DYH-5258</b>	¥ 310

### シルバーグラスライン パイプクリーナーセット

#### ジョイントパイプクリーナー

#### 専用ブラシ・専用スポンジ

先端に取り付けて使用

※呼線には、針金などで接続してください。



専用ブラシ (金属製)



専用スポンジ

種類	ブラシ・スポンジサイズ (mm)	品番	標準販売価格
ブラシ (金属製)	φ150×108	<b>TCB-150</b>	¥ 5,200
	φ200×170	<b>TCB-200</b>	¥ 7,900
	φ250×213	<b>TCB-250</b>	¥ 9,800
スポンジ	φ160×260	<b>TCS-160</b>	¥ 5,490
	φ210×260	<b>TCS-210</b>	¥ 6,980

## クリーニングブラシ

### 呼線の先端に取り付けて使用できる清掃用ブラシ

- 薄鋼管、厚鋼管、硬質ビニル電線管、塩ビ管、アルミフレキに対応
- ブラシの毛はプラスチック製

#### 用途は色々

##### アルミフレキダクト

##### 換気口

##### 電線管

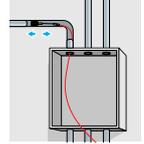
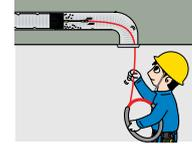
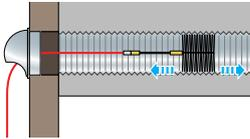

φ19～φ151の幅広いブラシ径で、アルミフレキのダクトから電線管まで、様々な太さの配管パイプに対応



しなやかで通りやすい、ささくれの出ないスプリングコイル

#### 呼線の先端金具と交換取り付け



#### ●装着可能品

- ブラックエース
- ブラックスリムライン(先端金具交換可能タイプのみ)
- シルバーガラスライン(φ7mm)
- ジョイントシルバーガラスライン
- ジョイントパイプクリーナー
- マルチジョイント呼線
- ジョイント釣り名人シリーズ(別売アダプター金具 JF-C 使用)

ジョイント釣り名人シリーズ(凸ネジ側) 装着用アダプター金具

サイズ	品番	標準販売価格
φ7×30mm	JF-C	¥ 900

ブラシ径(mm)	全長(mm)	質量(g)	適応配管パイプ					品番	標準販売価格
			硬質ビニル電線管	塩ビ管	薄鋼管	厚鋼管	アルミフレキ		
φ19	155	21	VE16	VP16	16	19	—	CB-19	¥ 1,980
φ23	155	21.2	VE22	VP20	22	25	—	CB-23	¥ 1,980
φ29	170	22.8	VE28	VP25	28	31	—	CB-29	¥ 1,980
φ36	170	22.9	VE36	VP30	—	39	—	CB-36	¥ 1,980
φ41	170	23.6	VE42	VP30	—	—	—	CB-41	¥ 1,980
φ52	180	25.1	VE54	VP50	—	—	—	CB-52	¥ 1,980
φ68	180	26	VE70	VP65	—	—	—	CB-68	¥ 1,980
φ101	200	30.5	—	—	—	—	#100	CB-100	¥ 1,980
φ151	240	46.6	—	—	—	—	#150	CB-150	¥ 1,980

## パイプスポンジャー

### あらゆる電設配管の清掃と潤滑剤の塗布に!

- 通線前の水の吸取り、ゴミ・不純物の排除に
- デンサンウェット(入線潤滑剤)の塗布に
- 呼線と電線の間に取り付け、デンサンウェットをタップリ吸い込ませて入線すると、力が1/3でOK



高品質耐摩耗スポンジ使用

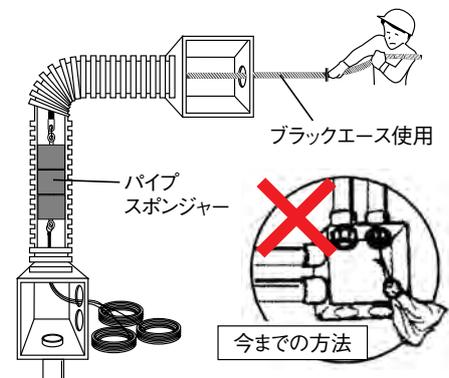

全長(mm)	スポンジ長さ(mm)	スポンジ径(mm)	適応配管パイプ(合成樹脂製)			適応配管パイプ(鋼製)			品番	標準販売価格
			可とう管	CD管	硬質塩ビ管	薄鋼管	厚鋼管	ネジナシ管		
235	195	φ21	16	16	VE16	19	16	E19	PS-1619	¥ 1,200
		φ28	22	22	VE22	25	22	E25	PS-2225	¥ 1,300
		φ35	28	28	VE28	31	28	E31	PS-2831	¥ 1,400
		φ53	42	42	VE42	51	42	E51	PS-4251	¥ 1,800
		φ68	54	54	VE54	63	54	E63	PS-5463	¥ 2,100
		φ90	70	70	VE70	75	70	E75	PS-7075	¥ 2,800

# ロープ シリーズ

●破断強度（強度順）

クレモナ Sロープ	ナイロン8 クロスロープ	テトロン ロープ	ユニロンG ロープ	ケブラー® ロープ (ウレタンコーティング)	ケブラー® ロープ	ニュースーパー テクロープ	強い

●全品両アイ加工付



別注にてアイ部分への収縮チューブ加工も可能です。  
(ケブラー®ロープは加工済)



（呼線  
（スチール）

エア通線

地中線工具

電動入線機

ケーブル  
ラール

より戻し

グリップル

管内  
清掃用具

ロープ

入線潤滑剤

NEW  
発売予定

## ロープ

### クレモナSロープ

- エ stel 使用で滑りにくい
- 作業性が良い（くくりやすい）
- 伸びが少なく水に沈む
- 両アイ加工付

特注品  
対応可能



### ナイロン8クロスロープ

- キンク・より戻りが少ない
- 8打ちで力が強い
- 両アイ加工付

特注品  
対応可能



サイズ	質量(kg)	破断強度	品番	標準販売価格
φ8mm×50m	1.9	6.37kN	DPK-0850	¥ 14,900
φ8mm×100m	3.8		DPK-0851	¥ 26,500
φ8mm×200m	7.5		DPK-0852	¥ 49,600
φ9mm×50m	2.4	7.75kN	DPK-0950	¥ 16,300
φ9mm×100m	4.9		DPK-0951	¥ 29,300
φ9mm×200m	9.7		DPK-0952	¥ 55,300
φ10mm×50m	3	9.71kN	DPK-1050	¥ 18,900
φ10mm×100m	6		DPK-1051	¥ 34,500
φ10mm×200m	12		DPK-1052	¥ 65,600
φ12mm×50m	4.2	13.9kN	DPK-1250	¥ 24,800
φ12mm×100m	8.4		DPK-1251	¥ 46,300
φ12mm×200m	16.8		DPK-1252	¥ 89,200
φ14mm×50m	6	18.4kN	DPK-1450	¥ 33,600
φ14mm×100m	11.9		DPK-1451	¥ 63,800
φ14mm×200m	23.7		DPK-1452	¥ 125,000
φ16mm×50m	7.7	23.7kN	DPK-1650	¥ 42,800
φ16mm×100m	15.4		DPK-1651	¥ 82,200
φ16mm×200m	30.8		DPK-1652	¥ 161,000
φ18mm×50m	9.8	31.5kN	DPK-1850	¥ 53,400
φ18mm×100m	19.5		DPK-1851	¥ 103,000
φ18mm×200m	39		DPK-1852	¥ 202,000

サイズ	質量(kg)	破断強度	品番	標準販売価格
φ8mm×50m	2	11.9kN	DNC-0850	¥ 17,000
φ8mm×100m	4		DNC-0851	¥ 30,700
φ8mm×200m	8		DNC-0852	¥ 58,100
φ9mm×50m	2.5	14.8kN	DNC-0950	¥ 17,700
φ9mm×100m	5		DNC-0951	¥ 32,100
φ9mm×200m	10.1		DNC-0952	¥ 60,900
φ10mm×50m	3.1	18.1kN	DNC-105	¥ 20,100
φ10mm×100m	6.3		DNC-100	¥ 36,900
φ10mm×200m	12.5		DNC-102	¥ 70,400
φ12mm×50m	4.4	27.5kN	DNC-125	¥ 26,900
φ12mm×100m	8.8		DNC-120	¥ 50,500
φ12mm×200m	17.6		DNC-122	¥ 97,700
φ14mm×50m	6	37.3kN	DNC-145	¥ 35,200
φ14mm×100m	12		DNC-140	¥ 67,100
φ14mm×200m	23.9		DNC-142	¥ 131,000
φ16mm×50m	7.7	47.7kN	DNC-165	¥ 43,500
φ16mm×100m	15.4		DNC-160	¥ 83,600
φ16mm×200m	30.8		DNC-162	¥ 164,000
φ18mm×50m	9.7	61.3kN	DNC-185	¥ 54,300
φ18mm×100m	19.4		DNC-181	¥ 105,000
φ18mm×200m	38.7		DNC-182	¥ 206,000

※受注生産品につき、ご注文後のキャンセルはご容赦願います。

※受注生産品につき、ご注文後のキャンセルはご容赦願います。

テトロンロープ

- 12打ち キンク・より戻りが少ない
- 両アイ加工付

特注品  
対応可能

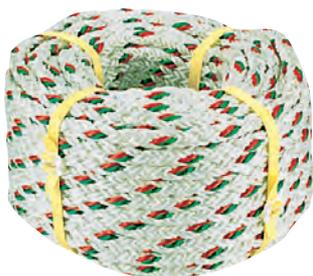

サイズ	質量 (kg)	破断強度	品番	標準販売価格
φ10mm×50m	4	19.6kN	DPR-105	¥ 28,200
φ10mm×100m	8.1		DPR-100	¥ 53,100
φ10mm×200m	16.1		DPR-102	¥ 102,000
φ12mm×50m	5.8	28.4kN	DPR-125	¥ 37,000
φ12mm×100m	11.6		DPR-120	¥ 70,600
φ12mm×200m	23.2		DPR-122	¥ 137,000
φ14mm×50m	7.9	38.2kN	DPR-145	¥ 49,400
φ14mm×100m	15.8		DPR-140	¥ 95,400
φ14mm×200m	31.5		DPR-142	¥ 186,000
φ16mm×50m	10.3	50.0kN	DPR-165	¥ 59,900
φ16mm×100m	20.6		DPR-160	¥ 117,000
φ16mm×200m	41.2		DPR-162	¥ 228,000
φ18mm×50m	13	63.7kN	DPR-185	¥ 77,700
φ18mm×100m	26.1		DPR-180	¥ 152,000
φ18mm×200m	52.1		DPR-182	¥ 287,000

※受注生産品につき、ご注文後のキャンセルはご容赦願います。

ユニロンGロープ

- 従来のクロス構造ロープよりも高強度
- 耐摩耗性が良く、局所的な摩耗損傷が起きづらい
- ナイロン製ロープよりも低伸度
- 左右6本ずつのストランドで構成されるためキンクが少ない
- 柔軟で作業性が良い
- 両アイ加工付

特注品  
対応可能



サイズ	質量 (kg)	破断強度	品番	標準販売価格
φ10mm×50m	3.8	29.4kN	YGS-105	¥ 35,000
φ10mm×100m	7.7		YGS-100	¥ 62,000
φ10mm×200m	15.4		YGS-102	¥ 109,000
φ12mm×50m	5.7	42.6kN	YGS-125	¥ 55,000
φ12mm×100m	11.4		YGS-120	¥ 95,000
φ12mm×200m	22.8		YGS-122	¥ 163,000
φ14mm×50m	7.5	57.3kN	YGS-145	¥ 68,000
φ14mm×100m	15		YGS-140	¥ 120,000
φ14mm×200m	29.9		YGS-142	¥ 209,000
φ16mm×50m	9.4	75.0kN	YGS-165	¥ 81,000
φ16mm×100m	18.8		YGS-160	¥ 146,000
φ16mm×200m	37.5		YGS-162	¥ 257,000
φ18mm×50m	11.8	95.6kN	YGS-185	¥ 101,000
φ18mm×100m	23.7		YGS-180	¥ 183,000
φ18mm×200m	47.3		YGS-182	¥ 323,000

※受注生産品につき、ご注文後のキャンセルはご容赦願います。

ケブラー®ロープ (ウレタンコーティング)

- ウレタンコーティングで防水型
- アラミド繊維ケブラー®使用
- 高強度・低伸度
- 両アイ加工付

特注品  
対応可能



UCRLシリーズ

- 防護ネット・標識ロープ等の使用に最適



UCDBシリーズ

- 送電線工事・防護ネット等の使用に最適



サイズ	質量 (kg)	破断強度	品番	標準販売価格
φ6mm×100m	3.2	16.7kN	UCRL-0651	¥ 154,000
φ6mm×200m	6.4		UCRL-0652	¥ 282,000
φ8mm×100m	5.5	26.8kN	UCDB-0851	¥ 214,000
φ8mm×200m	11		UCDB-0852	¥ 402,000
φ12mm×100m	12.4	66.7kN	UCDB-1251	¥ 376,000
φ12mm×200m	24.8		UCDB-1252	¥ 716,000
φ14mm×100m	16.8	88.3kN	UCDB-1451	¥ 505,000
φ14mm×200m	33.6		UCDB-1452	¥ 973,000

※受注生産品につき、ご注文後のキャンセルはご容赦願います。

ケブラー®ロープ

- リードロープ、光ファイバー牽引用
- 高強化アラミド繊維使用
- 非自転性でより戻りが少なく扱いやすい
- テトロンロープに比べ伸び縮みが非常に少ない
- 外層がポリエステルブレードで磨耗に強い
- 両アイ加工付 (収縮チューブ加工)

特注品  
対応可能



アイ部分  
収縮チューブ  
加工済



サイズ	質量 (kg)	破断強度	品番	標準販売価格
φ8×100m	5.3	33.3kN	CDB-0851	¥ 160,000
φ8×200m	10.6		CDB-0852	¥ 299,000
φ10×100m	8.3	50.0kN	CDB-1051	¥ 229,000
φ10×200m	16.6		CDB-1052	¥ 431,000
φ12×100m	12	70.6kN	CDB-1251	¥ 309,000
φ12×200m	24		CDB-1252	¥ 588,000
φ14×100m	16.4	90.9kN	CDB-1451	¥ 405,000
φ14×200m	32.8		CDB-1452	¥ 779,000

※受注生産品につき、ご注文後のキャンセルはご容赦願います。

(呼線  
スチール)

エア通線

地中線工具

電動入線機

ロープ  
ラール

より戻し

グリップ  
プル

管内  
清掃用具

ロープ

入線潤滑剤

NEW  
発売予定



# ロープ

## 通線工具

### ニュースーパーテクロープ

#### 耐熱・高強力の超強カロープ さらに強度がUPして新登場!

特注品  
対応可能

- φ10mmの破断強度は53.9kNで、テロンロープの2倍以上
- 水に濡れても硬くならず、しなやかさを保つ
- テロンロープに比べ、伸び縮みが非常に少なく、入線・延線の作業効率がUP
- 熱に強く、分解温度は400℃
- テロンロープ等と比べても、磨耗に非常に強く、角などに当たっても切れにくい
- 折れ曲げに対しても強く、強度低下しにくい。  
より戻りが少なく、型くずれしにくい
- 両アイ加工付

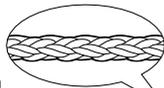

ベクトラン  
12ストランド  
特殊樹脂含浸



サイズ	質量 (kg)	破断強度	品番	標準販売価格
φ8mm×100m	4.8	34.3kN	NPB-851	¥ 166,000
φ8mm×200m	9.6		NPB-852	¥ 329,000
φ10mm×100m	7.6	53.9kN	NPB-1051	¥ 259,000
φ10mm×200m	15.2		NPB-1052	¥ 514,000
φ12mm×100m	11	78.5kN	NPB-1251	¥ 377,000
φ12mm×200m	22		NPB-1252	¥ 751,000
φ14mm×100m	15	106kN	NPB-1451	¥ 505,000
φ14mm×200m	30		NPB-1452	¥ 1,010,000
φ16mm×100m	20	139kN	NPB-1651	¥ 672,000
φ16mm×200m	40		NPB-1652	¥ 1,350,000
φ18mm×100m	25	177kN	NPB-1851	¥ 836,000
φ18mm×200m	50		NPB-1852	¥ 1,670,000

※受注生産品につき、ご注文後のキャンセルはご容赦願います。

### ロープリール (キャスター付)

#### キャスター付でロープの移動に便利

- ドラムの交換可能
- リールとロープで約27kgの運搬が可能

動画は  
コチラ



**NEW**



RD-50

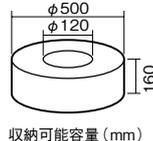
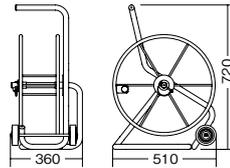

収納可能容量 (mm)

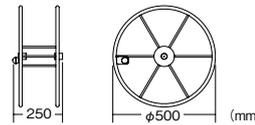

収納可能ロープ (※)

	サイズ (mm×m)	質量 (kg)
ナイロンロープ (参考)	φ8×400	16.2
	φ10×260	16.5
	φ12×170	15.5
	φ14×130	16.1
	φ16×100	16.1
	φ18×70	14.3

※ロープメーカーにより、ロープ径のカタログ値と実測値が異なる場合があります。

品名	収納最大荷重	サイズ (mm)	質量 (kg)	品番	標準販売価格
ロープリール (キャスター付)	0.2kN (20kgf)	幅510×奥行360×高さ720	6.8	RDL-500C	¥ 49,000
ドラム	0.2kN (20kgf)	直径φ500×高さ250	3.1	RD-50	¥ 19,900

※ドラムのRD-50は、RDL-450に取付可能。但しRDL-450の耐荷重は0.15kN (15kgf) です。

### ロープリール

#### ロープの繰り出し、巻き取りを効率よく行える

- φ14mmを100m巻くことができる

動画は  
コチラ

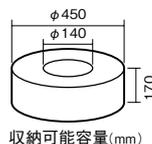

収納可能容量 (mm)

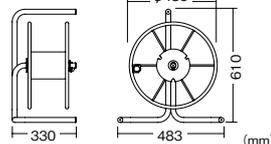

収納可能ロープ (※)

	サイズ (mm×m)	質量 (kg)
ナイロンロープ (参考)	φ8×300	12.2
	φ10×200	12.7
	φ12×140	12.8
	φ14×100	12.4
	φ16×70	11.3
	φ18×60	12.3

※ロープメーカーにより、ロープ径のカタログ値と実測値が異なる場合があります。

収納最大荷重	サイズ (mm)	質量 (kg)	品番	標準販売価格
0.15kN (15kgf)	幅483×奥行330×高さ610	7.0	RDL-450	¥ 45,000

(ロープは含まれておりません)

(スチール)

エア通線

地中線工具

電動入線機

ケーブル

より戻し

ケーブル

管内  
清掃用具

ロープ

入線潤滑剤

NEW  
発売予定

ロープリール(タテ型リール)

あらゆる現場用ロープの巻き取り、引出しに  
保管・区分・リール3つの機能



(ロープは含まれておりません)



FP-481



FR-440

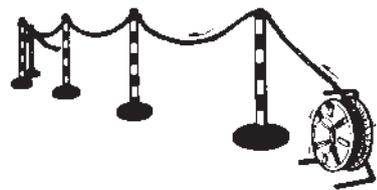

動画は  
コチラ

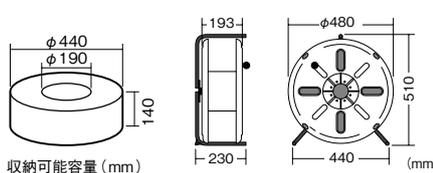

収納可能容量 (mm)

巻取りロープサイズ例 (mm×m)	
テロンロープ	φ12×100
	φ14×50
	φ16×50
ナイロンロープ	φ12×100
	φ14×50

※ロープメーカーにより、ロープ径のカタログ値と実測値が異なる場合があります。

品名	サイズ(mm)	質量(kg)	品番	標準販売価格
セット	幅480×奥行230×高さ510	3.0	<b>DR-720</b>	¥ 16,800
バック	直径480×高さ193	1.35	<b>FP-481</b>	¥ 7,900
スタンド	幅440×奥行230×高さ510	1.65	<b>FR-440</b>	¥ 9,200

システムロープリール

ロープの保管機能とドラム単体積重ね機構を備えたリール

- 複数のドラムをリール台1つで入替え使用できる
- ドラムの積重ねOK、サイズ別に保管
- 着脱自在ハンドルで巻取りが楽々可能
- ストッパー付キャスターで楽々移動



RDS-600

RDS-450

**0.59kN**  
(60kgf)

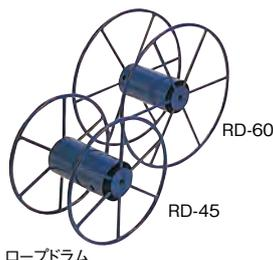

ロープドラム

RD-60

RD-45

[用途]

電力、通信、内外配線、入線、  
延線、工場用、船舶、漁業、  
林業、建設、道路、施設、  
橋梁、隧道

動画は  
コチラ



収納可能ロープ(※)

ロープ径 (実測値) (mm)	最大巻取り長さ(m)	
	RDS-450	RDS-600
φ8	600	1030
φ10	390	700
φ12	250	460
φ14	170	300
φ16	120	240
φ18	100	210

※ロープメーカーにより、ロープ径のカタログ値と実測値が異なる場合があります。

品名	収納最大荷重	ドラム内径 (mm)	サイズ (mm)	質量 (kg)	品番	標準販売価格
システムロープリール	0.59kN (60kgf)	φ140	幅800×奥行340×高さ770	13.2	<b>RDS-600</b>	¥ 166,500
			幅600×奥行340×高さ620	10.6	<b>RDS-450</b>	¥ 113,400
ロープドラム	0.59kN (60kgf)	φ140	直径φ600×内巾270	5.2	<b>RD-60</b>	¥ 23,900
			直径φ450×内巾270	4.6	<b>RD-45</b>	¥ 19,900

(ロープは含まれておりません)

※各ロープの破断強度については、ご使用になる環境に応じて、適切な安全率を設定してください。

# 入線潤滑剤 シリーズ

豊富な種類  
**No.1**

- 液状タイプ (ノンシリコン)
- 液状タイプ (シリコン入り)
- 液体タイプ (シリコン入り)
- 泡タイプ (シリコン入り)
- ペーストタイプ
- 粉タイプ

**液体タイプ**

ウエスで塗布する必要がない  
塗布がスピーディーに行える

**液状タイプ**

早く広く塗布できる

**泡タイプ**

垂れにくい  
塗布した箇所が一目瞭然

**ペーストタイプ**

粘度が高く垂れにくい  
低温でも凍らず寒冷地でもOK

**粉タイプ**

水分を嫌う現場用  
粉状で凍らず寒冷地でもOK

**ノンシリコン**

シリコン入りの使用が  
望ましくない現場用

**スプレー式**

ウエス不要で狙った位置に  
素早く塗布できる

呼線 (スチール)

エア通線

地中線工具

電動入線機

ロープ

より戻し

グリップ

管内用具

ロープ

入線潤滑剤

NEW 発売予定

## 入線潤滑剤

### ブラックジェット

#### シリコン入りケーブル入線スプレー

- パイプの奥まで飛ぶ!
- 新開発のフレキノズル+ 強力噴射

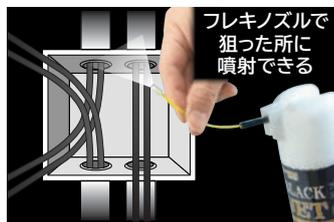

容量 (ml)	品番	標準販売価格
420	<b>BJ-420</b>	¥ 1,600

### シリコンウェットスプレー

#### シュッとひと吹き、するする入線

- ケーブル通線時のシリコン潤滑剤
- スプレー式なのでムラなくぬれて、電線を傷めない

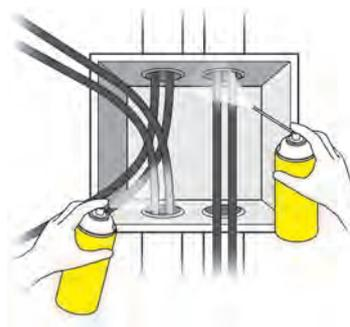

容量 (ml)	品番	標準販売価格
420	<b>NSW-420</b>	¥ 2,000

### アワコンスリック 泡タイプ入線用潤滑剤

ムース  
泡スプレー式だから「飛散せずムダがない」  
「垂れにくい」「汚れない」

- シリコン入りで入線抵抗大幅軽減! すべりNo.1 (当社製品比)
- 塗布した箇所が一目でわかるので、ムダなく使える
- ガス抜きキャップ付
- ウエス不要

最も売れている  
泡スプレータイプ潤滑剤

缶を逆さにしても使える、  
正倒立タイプ



**泡タイプ**

**スプレー式**



種類	容量 (ml)	品番	標準販売価格
成立タイプ	420	<b>AC-4200</b>	¥ 2,000
正倒立タイプ	480	<b>AC-4800R</b>	¥ 2,200

### トリガーノズル

#### 押しボタン式スプレー用交換ノズル

- 噴射が安定し、手が疲れない
- 隙間に便利なノズル付き



使用可能品番 (参照ページ)

NSW-420	P62
AC-4200	P62
AC-4800R	P62
CP-220S	P220
ACL-300-DP-353	P242
ZS-300-ZS-3092-SL-ZS-3092-GY	P244

品番	標準販売価格
<b>TGN-A</b>	¥ 390

## デンサンウェット

### 日本で一番多く使われている通線用潤滑剤

- 楽々入線、通線用潤滑剤
- 塗布後、乾いた後でもよくすべる

液状  
タイプ

ノン  
シリコン



容量(L)	品番	標準販売価格
0.5	ND-55S	¥ 1,890
3	ND-55L	¥ 10,480

日本初の入線潤滑剤、デンサンウェット（サンウェット）は1974年の発売以来40年を超え、今でも多くのユーザー様にお使いいただいております。

**新製品** **サンウェット**  
品番 ND-55 (乳濁状—1本 NET 500g) PAT.P

…日本ではじめて通線時の無害潤滑剤…

**入線に要する力が1/2にはぶける**

主たる用途

- 屋内、屋外、電灯、動力入線に IV、SV、RN、の入線に
- 高圧線からキュービクルへの OV線の入線に
- 通線電話工事の入線に
- 防災工事の多数復線入線に

☆ 入線時にサンウェットを電線に塗布すると、サンウェット特有の潤滑作用と界面活性剤の働きで電線と管内の摩擦を減じスムーズに入線できます。  
☆ サンウェットは電線被覆及び心線又は電線管（塩ビ管を含む）に全く化学的影響を与えないので安心してご使用頂けます。（機械油等の使用は電線被覆等を痛め危険です）  
☆ サンウェットを使用する事により摩擦が半減するので、電線の被覆を痛めず完全な工事が可能です。

## シリコンウェット（ハイブリッド）

### よくすべる！シリコン入通線無害潤滑剤

- シリコン入りのため非常に滑らかなすべりで、半分力で楽々と入線でき、塗布後、乾燥してからも効果は変わらない
- 電線被覆と電線管内部を、摩擦から保護する効果がある
- 半透明液状で油成分を含まず、安全でクリーン。  
経時経年変化が少なくケーブル外被、管内等に影響を与えない

液状  
タイプ



容量(L)	品番	標準販売価格
0.5	NDS-50	¥ 2,110
3	NDS-50L	¥ 11,750

## ケーブルスムージー

### 塗布した箇所が一目でわかる！

無駄なく使える + 乾いてもよくすべる

- 低温でも凍らず、温度変化に影響されず、寒冷地でもOK
- 液こぼれがなく、塗布作業が早い

ペースト  
タイプ

ノン  
シリコン



容量(g)	品番	標準販売価格
700	NCS-700	¥ 1,980

## スペリダー（スベリ粉）入線用無害平滑剤

### 入線楽々、電線被覆を傷めない 入線に要する力が2分の1に省ける

- 人畜及びあらゆる電線被覆に無害
- 絶縁抵抗値が極めて高く安全
- 特に優れた原料を使用しているため、あらゆる電線とパイプの摩擦を半減

粉  
タイプ



容量	品番	標準販売価格
500g	DS-500	¥ 1,680
3.5L	DS-3500	¥ 6,500

## シリコンふきとれーる

### シリコン系入線液のふき取り、除去に

**NEW**

- シール、接着剤、油汚れの除去にも力を発揮
- ポケットや腰袋に入り携帯に便利
- 人と地球環境に優しい天然オレンジオイル配合



■成分  
オレンジオイル、高精製ミネラルオイル、ラノリン、アロエベラ、非イオン界面活性剤  
※キシレン、トルエン、ベンゼンは含まれていません。

■用途 下記のふき取り、剥離、除去  
グリース、潤滑油、接着剤（床接着剤等）、水中ボンド、ウエットペンキ、松ヤニ等の樹液、アスファルト、タール、血液（鮮血）、ラッカー（乾いていないもの）、テープ（ダクトテープ等）、油汚れ

容量(ml)	品番	標準販売価格
100	SFT-100	¥ 1,480

（呼線  
スチール）

エアート通線

地中線工具

電動入線機

ローケーブル

より戻し

グリーププル

管内用具  
清掃用具

ロープ

入線潤滑剤

NEW  
発売予定



# ケーブル牽引具

## CONTENTS



66

ケーブルフィッシャー



78

フィッシャー用先端金具



80

ポケットフィッシャー

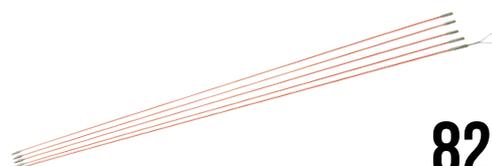

82

ジョイント式ロッド



89

マグネットタイプ



90

チェーンタイプ



90

メジャータイプ

# ケーブルフィッシャー

ケーブル索引具

タイプ別配線竿  
**8種類**

2m~20mまで、様々な作業状況に対応できる竿をラインナップ

機能別先端金具  
**8種類**

ライト付フック金具  
フック金具 3種  
S字フック金具  
ダブルフック金具  
ループ金具  
曲がりハードル

自分で交換可能  
**1番竿**

●消耗・破損した先端竿は簡単に交換できます  
●2番竿以降も部品手配にて対応いたします。  
修理での交換も可能です。  
(廃番品等、修理で対応できない場合もございます)  
交換用1番竿はP76を参照ください。

交換動画はコチラ



## 主要なケーブルフィッシャー（8mタイプ）比較表

たわみが少なくコントロール性抜群  
「シルバーフィッシャー（プラス）」



DXF-8000

軽くて携帯便利  
「シルバーフィッシャー」



DVF-8000

強さと柔軟性のバランスがとれた  
「カーボンフィッシャー」



DCF-8000

コストパフォーマンスに優れた  
「ブラックフィッシャー（レッド）」



DRF-8000

軽くて細い「スーパースリムフィッシャー」



DESF-8000

ケーブルフィッシャー

先端金具

ポケットフィッシャー

ジョイント式

マグネットタイプ

チエーンタイプ

メジャータイプ

NEW  
発売予定

当社ケーブルフィッシャーの「たわみ」の比較をご覧ください。

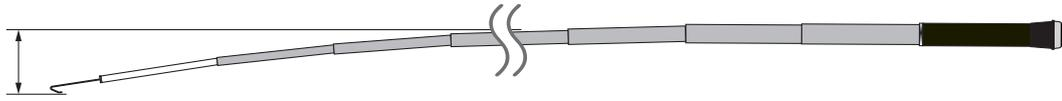

フィッシャー特集  
比較動画はコチラ

	太さ(mm)	収納長(cm)	質量(kg)	たわみ(cm)	標準販売価格	参照ページ
<p>硬さ (しなりの少なさ) 強度 軽さ 収納サイズ (短さ) 細さ</p>	φ58	52	1.00	20	¥48,000	P68
<p>硬さ (しなりの少なさ) 強度 軽さ 収納サイズ (短さ) 細さ</p>	φ49	41	0.56	47	¥42,000	P70
<p>硬さ (しなりの少なさ) 強度 軽さ 収納サイズ (短さ) 細さ</p>	φ61	72	1.45	43	¥38,500	P69
<p>硬さ (しなりの少なさ) 強度 軽さ 収納サイズ (短さ) 細さ</p>	φ58	68	1.16	73	¥25,300	P72
<p>硬さ (しなりの少なさ) 強度 軽さ 収納サイズ (短さ) 細さ</p>	φ29	63	0.35	95	¥32,800	P75

ケーブルフィッシャー

先端金具

ポケットフィッシャー

ジョイント式

マグネットタイプ

チェーンタイプ

メジャータイプ

NEW 発売予定



## ケーブルフィッシャー

### シルバーフィッシャー(プラス)

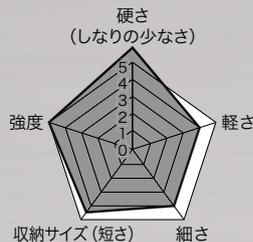

DXF-6000

DXF-8000

強化カーボクロスシステム採用

# まっすぐ届く コントロール性抜群

- 天井裏・床下配線に最適
- カーボン製(手元竿のみFRP製)
- 軽くてたわみが少なく使いやすい
- 引掛けやすい先端機構
- 夜光塗料蓄光タイプ(1番竿)

#### 先端仕様

※先端の仕様は品番により異なります。

LEDライト付フック金具  
DBF-PLA



竿先端  
M5凸ネジ

フック金具 DBF-F



#### 別売(追加・交換用)先端金具

先端金具 適応	DBF-PLA	DBF-F	DBF-FM	DBF-FS	DBF-SF	DBF-WF	DBF-LF	DBF-HM
	○	○	×	○	○	○	○	○

竿先端がM5凹ネジの場合: 金具アダプター-DBF-PL-JでM5凸ネジに変換  
ジョイント釣り名人用先端金具(JF-)を使用する場合: アダプター金具JF-CでM5段付凹ネジに変換  
別売先端金具の詳細はP78、P79を参照ください。

#### 交換用 フィッシャー1番竿

消耗・破損した竿は簡単に交換できます。交換方法、別売1番竿(先端竿)はP76をご参照ください。  
2番竿以降も部品手配にて対応いたします。修理での交換も可能です。



ライト	先端仕様		長さ		質量 (g)	最大径φ(mm)		竿数	品番	標準販売価格
	金具	竿先端	伸長時(m)	収納時(cm)		竿	製品			
なし	フック金具 DBF-F	M5凸ネジ	6	44	820	46	53	19	DXF-6000 N	¥ 35,000
			8	52	1000	49	58	20	DXF-8000 N	¥ 48,000

※竿の抜け防止、生産工程上の都合で多少の誤差が生じます。ご了承ください。

ケーブル索引具

ケーブルフィッシャー

フィッシャー用  
先端金具

ポケット  
フィッシャー

ジョイント式  
ロッド

マグネット  
タイプ

チェーン  
タイプ

メジャー  
タイプ

NEW  
発売予定

## カーボンフィッシャー

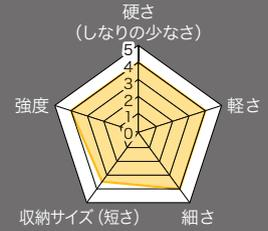

天井、床下、狭い場所、高い場所の  
配線ケーブル索引作業に最適

# カーボン製 強さ+柔軟性

コスパ  
Good

- 日本最長20mタイプ(当社だけ)
- カーボン+FRP、手元竿のみFRP製
- 軽くてたわみが少なく、使いやすい  
(グラスファイバーに比べ、たわみが約1/2)
- 引掛けやすい先端機構
- 夜光塗料蓄光タイプ(1番竿)

ケーブル  
フィッシャー

先端金具  
フィッシャー用

ポケット  
フィッシャー

ジョイント式  
ロッド

マグネット  
タイプ

チエーン  
タイプ

メジヤ  
タイプ

**先端仕様**  
※先端の仕様は品番により異なります。

LEDライト付フック金具 DBF-PLA

フック金具 DBF-F

竿先端 M5凸ネジ

特殊樹脂+ゴム製

割れない  
尻金

別売(追加・交換用)先端金具

先端金具	DBF-PLA	DBF-F	DBF-FM	DBF-FS	DBF-SF	DBF-WF	DBF-LF	DBF-HM
適応	○	○	×	○	○	○	○	○

竿先端がM5凹ネジの場合：金具アダプターDBF-PL-JでM5凸ネジに変換  
ジョイント釣り名人用先端金具(JF-)を使用する場合：アダプター金具JF-CでM5段付凹ネジに変換  
別売先端金具の詳細はP78、P79を参照ください。

交換用 フィッシャー1番竿  
消耗・破損した竿は簡単に交換できます。交換方法、別売1番竿(先端竿)はP76をご参照ください。  
2番竿以降も部品手配にて対応いたします。修理での交換も可能です。

### ハードル付で障害物を乗り越えられる

- 天井裏等の電線索引時に便利な障害物乗越えハードル付(着脱自在)
- 2本のハードルでしっかり支えて、長い索引でもぐらつかない
- ※交換用ハードルは、P79をご参照ください。



ライト	先端仕様 金具	竿先端	長さ		質量 (kg)	最大径φ(mm)		竿数	品番	標準販売価格			
			伸長時(m)	収納時(cm)		竿	製品						
なし	フック金具 DBF-F	M5凸ネジ	5	33	1.02	55	68	23	DCF-5000S	¥ 29,700			
				43	0.86	47	61	17	DCF-5000M	¥ 25,300			
				68	0.74	36	50	11	DCF-5000	¥ 24,200			
			6	43	0.95	41	55	13	DCF-6000	¥ 28,600			
				7	43	1.2	57	72	22	DCF-7000S	¥ 36,300		
					68	1.09	43	58	14	DCF-7000	¥ 30,800		
			8	72	1.45	47	61	15	DCF-8000	¥ 38,500			
				10	72	1.8	54	70	18	DCF-10000	¥ 43,800		
			あり	LEDライト付フック金具：DBF-PLA ハードル付：DCF-H	M5凸ネジ	15	113	2.7	57	72	16	DCF-15000LH	¥ 70,200
						20	115	4.8	73	92	21	DCF-20000LH	¥ 107,800

※竿の抜け防止、生産工程上の都合で多少の誤差が生じます。ご了承ください。

NEW  
発売予定

# ケーブルフィッシャー

ケーブル索引具

ケーブルフィッシャー

フィッシャー用  
先端金具

ポケット  
フィッシャー

ジョイント式  
ロッド

マグネット  
タイプ

チェーン  
タイプ

メジャー  
タイプ

## シルバーフィッシャー

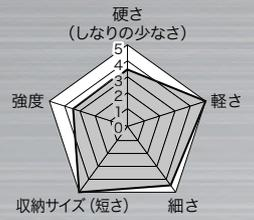

カーボクロスシステム採用により、  
**しなりにくい  
軽い操作性**

別売 (追加・交換用) 先端金具 (※DVF-5000を除く)

先端金具 適応	DBF-PLA	DBF-F	DBF-FM	DBF-FS	DBF-SF	DBF-WF	DBF-LF	DBF-HM
	○	○	×(※)	○	○	○	○	○

ジョイント釣り名人用先端金具 (JF-) を使用する場合: アダプター金具 JF-C で M5 段付凹ネジに変換  
別売先端金具の詳細は P78、P79 を参照ください。

交換用 フィッシャー1 番竿

消耗・破損した竿は簡単に交換できます。交換方法、別売1番竿 (先端竿) は P76 をご参照ください。  
2番竿以降も部品手配にて対応いたします。修理での交換も可能です。

- 天井裏・床下配線に最適
- カーボン製 (手元竿のみFRP製)
- 軽くてたわみが少なく使いやすい
- 引掛けやすい先端機構
- 夜光塗料蓄光タイプ (1番竿)

## シルバーフィッシャー

ライト	先端仕様		長さ		質量 (g)	最大径φ (mm)		竿数	品番	標準販売価格
	金具	竿先端	伸長時 (m)	収納時 (cm)		竿	製品			
なし	フック金具 (ミニ) DBF-FM	M5 凸ネジ	5	37	300	29	37	18	<b>DVF-5000</b>	¥ 26,000
			6	40	390	32	41	20	<b>DVF-6000</b>	¥ 29,800
	フック金具 DBF-F	M5 凸ネジ	7	41	450	36	45	22	<b>DVF-7000</b>	¥ 35,000
			8	41	565	41	49	25	<b>DVF-8000</b>	¥ 42,000
			10	53	1100	48	56	23	<b>DVF-10000</b>	¥ 70,000
			15	63.5	2100	61	69	28	<b>DVF-15000</b>	¥ 125,000

※竿の抜け防止、生産工程上の都合で多少の誤差が生じます。ご了承ください。

NEW  
発売予定

スリムで握りやすい!



割れない尻金  
金属+樹脂製



### 先端仕様

※先端の様子は品番により異なります。

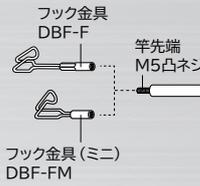

フック金具 DBF-F

○M5凹凸ネジのどの竿にも対応  
※M5凹ネジの竿に取り付けるには、別売の金具アダプター (DBF-PL-J) P79が必要です。



フック金具 (ミニ) DBF-FM

○フック部が細い軽量コンパクトタイプ  
○他のケーブル配線竿 (フィッシャー) にも対応 (M5凸ネジ用)  
※フック金具DBF-Fと比較して、フック部の強度は低いので、取扱いにはご注意ください。



### シルバーフィッシャー (ミニ)

○軽索引用

### 別売 (追加・交換用) 先端金具

先端金具 適応	DBF-PLA	DBF-F	DBF-FM	DBF-FS	DBF-SF	DBF-WF	DBF-LF	DBF-HM
	△	△	○	△	△	△	△	△

別売先端金具の詳細はP78、P79を参照ください。

### 交換用 フィッシャー1番竿

消耗・破損した竿は簡単に交換できます。交換方法、別売1番竿 (先端竿) はP76をご参照ください。2番竿以降も部品手配にて対応いたします。修理での交換も可能です。

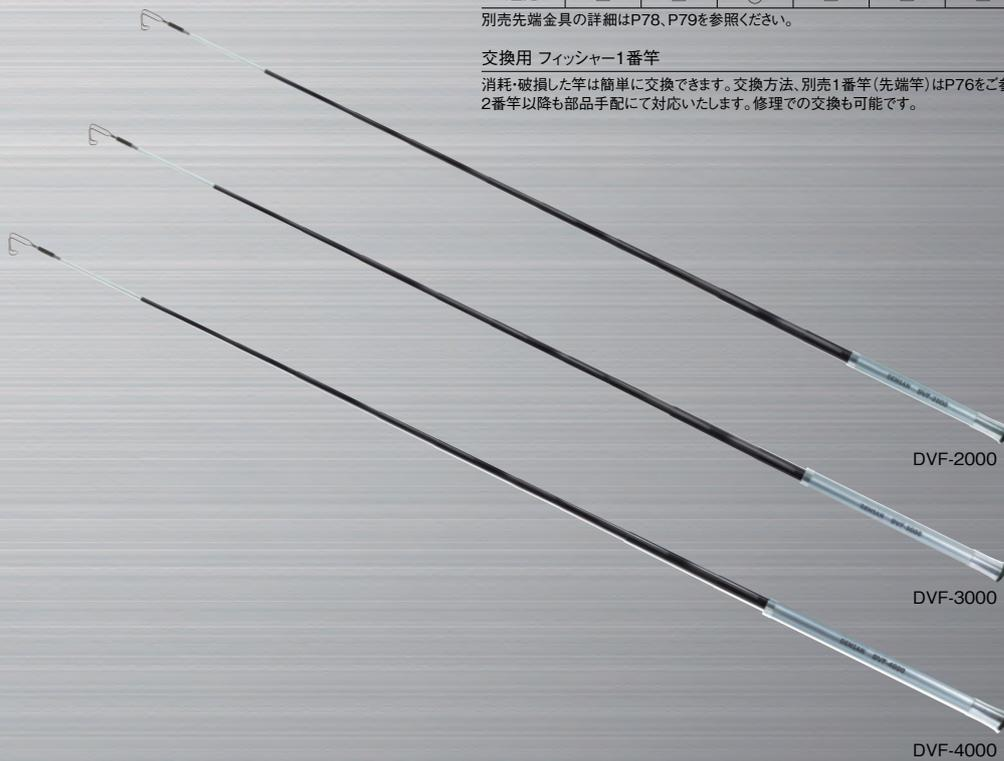

### シルバーフィッシャー (ミニ)

ライト	先端仕様 金具	竿先端	長さ		質量 (g)	最大径φ (mm)		竿数	品番	標準販売価格
			伸長時 (m)	収納時 (cm)		竿	製品			
なし	フック金具 (ミニ) DBF-FM	M5凸ネジ	2	25	120	22	30	12	DVF-2000	¥ 14,000
			3	32	160	23	32	13	DVF-3000	¥ 17,000
			4	35	190	25	33	15	DVF-4000	¥ 23,000

※竿の抜け防止、生産工程上の都合で多少の誤差が生じます。ご了承ください。

# ケーブルフィッシャー

ケーブル索引具

## ブラックフィッシャー (レッド)

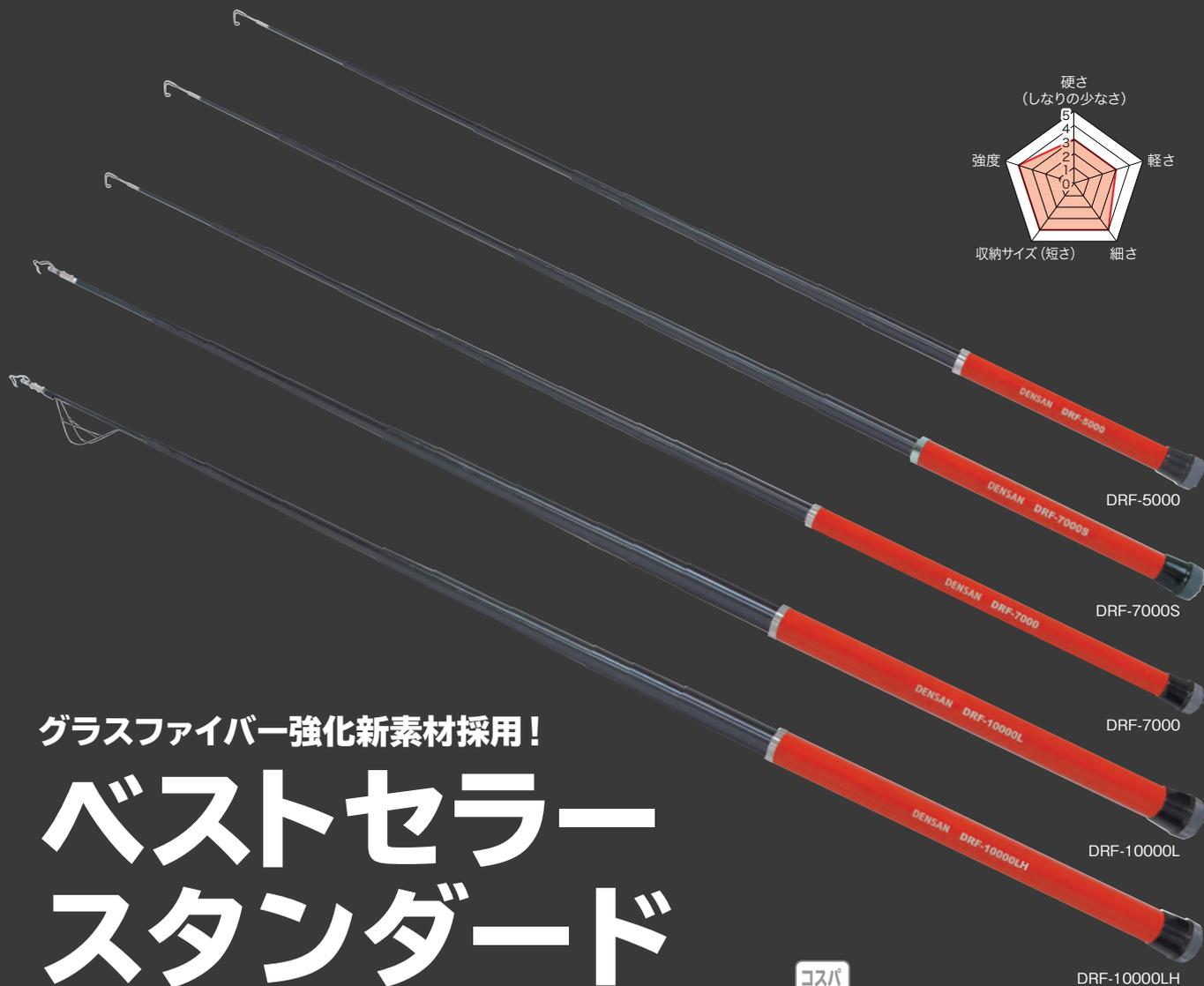
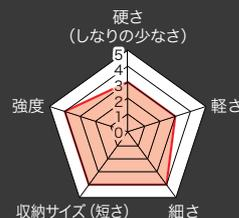

グラスファイバー強化新素材採用!

# ベストセラー スタンダード

別売 (追加・交換用) 先端金具

先端金具 適応	DBF-PLA	DBF-F	DBF-FM	DBF-FS	DBF-SF	DBF-WF	DBF-LF	DBF-HM
	○	○	×	○	○	○	○	○

ジョイント釣り名人用先端金具 (JF-) を使用する場合は: アダプター金具 JF-C で M5 段付凹ネジに変換  
別売先端金具の詳細は P78、P79 を参照ください。

交換用 フィッシャー1番竿

消耗・破損した竿は簡単に交換できます。交換方法、別売1番竿 (先端竿) は P76 をご参照ください。  
2番竿以降も部品手配にて対応いたします。修理での交換も可能です。

コスパ  
Good

- 天井、床下、狭い場所、高い場所の配線ケーブル索引作業に最適
- 竿にグラスファイバー強化新素材を採用し、軽くてたわみが少なく、使いやすい
- 強くても軽いので携帯に便利
- 引掛けやすい先端機構

## ブラックフィッシャー (レッド)

ライト	先端仕様		長さ		質量 (g)	最大径φ (mm)		竿数	品番	標準販売価格
	金具	竿先端	伸長時 (m)	収納時 (cm)		竿	製品			
なし	フック金具 DBF-F	M5 凸ネジ	4	43	470	33	48	12	DRF-4000	¥ 13,500
			5	43	790	43	58	16	DRF-5000	¥ 18,700
			6	68	860	38	52	12	DRF-6000	¥ 19,800
			7	46	810	40	55	19	DRF-7000S	¥ 26,000
				68	1130	43	58	14	DRF-7000	¥ 22,000
			8	46	1150	48	64	22	DRF-8000S	¥ 30,000
				68	1160	43	58	16	DRF-8000	¥ 25,300
			あり	LEDライト付フック金具 DBF-PLA ハードル付 DCF-H ※DRF-10000LHのみ	M5 凸ネジ	4	43	520	33	48
5	43	840				43	58	16	DRF-5000L	¥ 20,900
6	68	900				38	52	12	DRF-6000L	¥ 22,600
7	68	1180				43	58	14	DRF-7000L	¥ 24,800
8	68	1200				43	58	16	DRF-8000L	¥ 28,100
10	72	1870				54	70	18	DRF-10000L	¥ 35,200
10	72	1930				54	70	18	DRF-10000LH	¥ 41,300

※竿の抜け防止、生産工程上の都合で多少の誤差が生じます。ご了承ください。

NEW  
発売予定

ケーブル  
フィッシャー

先端金具  
フィッシャー用

ポケット  
フィッシャー

ジョイント式  
ロッド

マグネット  
タイプ

チェーン  
タイプ

メジャー  
タイプ

## 先端仕様

※先端の仕様は品番により異なります。

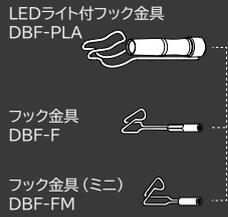

LEDライト付フック金具 DBF-PLA



フック金具 DBF-F



フック金具(ミニ) DBF-FM

- 高輝度LED内蔵で明るく、暗所での配線作業時に便利!
- スリムで軽量 (従来品比約20%軽量)
- 使用電池: 単4アルカリ電池×1本  
電池は付属していません。
- 当社製のフィッシャーに取付可能 (軽索引用、プッシュタイプは取付不可)
- M5凹凸ネジのどの竿にも対応  
※M5凹ネジの竿に取り付けるには、別売の金具アダプター (DBF-PL-J) P79が必要です。

- M5凹凸ネジのどの竿にも対応  
※M5凹ネジの竿に取り付けるには、別売の金具アダプター (DBF-PL-J) P79が必要です。

- フック部が細い軽量コンパクトタイプ
- 他のケーブル配線竿 (フィッシャー) にも対応 (M5凸ネジ用)  
※フック金具DBF-Fと比較して、フック部の強度は低いので、取扱いにはご注意ください。

## 割れない 尻金

### 特殊樹脂+ゴム製



ブラックフィッシャー (レッド)

### 金属製



ブラックフィッシャー (レッドミニ)



## ブラックフィッシャー (レッドミニ)

○軽索引用

### 別売 (追加・交換用) 先端金具

先端金具 適応	DBF-PLA	DBF-F	DBF-FM	DBF-FS	DBF-SF	DBF-WF	DBF-LF	DBF-HM
	△	△	○	△	△	△	△	△

別売先端金具の詳細はP78、P79を参照ください。

### 交換用 フィッシャー1番竿

消耗・破損した竿は簡単に交換できます。交換方法、別売1番竿 (先端竿) はP76をご参照ください。  
2番竿以降も部品手配にて対応いたします。修理での交換も可能です。



## ハードル付で障害物を乗り越えられる

※DRF-10000LHのみ



ハードル DCF-H

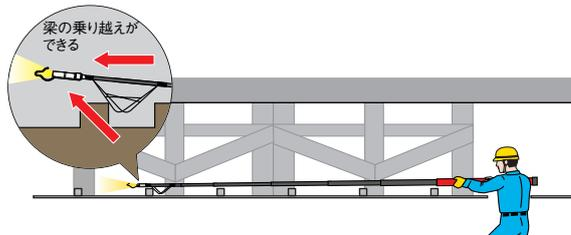

梁の乗り越えができる

- 天井裏等の電線索引時に便利な障害物乗り越えハードル付 (着脱自在)
- 2本のハードルでしっかり支えて、長い索引でもぐらつかない
- ※交換用は、別売の先端金具P76、77をご参照ください。

## ブラックフィッシャー (レッドミニ)

ライト	先端仕様		長さ		質量 (g)	最大径φ (mm)		竿数	品番	標準販売価格
	金具	竿先端	伸長時 (m)	収納時 (cm)		竿	製品			
なし	フック金具 (ミニ) DBF-FM	M5凸ネジ	3	31	230	27	31	13	DRSF-3100	¥ 9,900
			4	35	345	31	35	15	DRSF-4100	¥ 15,000

※竿の抜け防止、生産工程上の都合で多少の誤差が生じます。ご了承ください。

# ケーブルフィッシャー

ケーブル  
索引具

## ロックフィッシャー

フリーストップの「偏芯ロック機構」で  
最適な長さに調整できる

- 偏芯ロック機構で電線押込みができる
- 先端のたわみや揺れが少ないアルミパイプ製フィッシャー
- 外竿は滑り止めソフトパッド巻き

先端はM5ネジで、当社フィッシャー用の豊富にそろった先端金具を  
取り付け可能  
みるサーチミニも取り付け可能

### 偏芯ロック機構

竿をねじって伸縮をロック・解除できる  
ロックすると竿が固定するので、押しでも縮まない

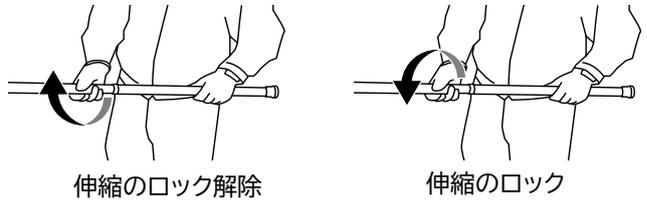

伸縮のロック解除

伸縮のロック

発売予定  
2021

NEW



DWF-1800

DWF-4000

### 収納時(ロッド部)

DWF-1800



DWF-4000



別売(追加・交換用)先端金具

先端金具 適応	DBF-PLA	DBF-F	DBF-FM	DBF-FS	DBF-SF	DBF-WF	DBF-LF	DBF-HM
	△	△	○	△	△	△	△	△

別売先端金具の詳細はP78、P79を参照ください。

長さ		質量 (kg)	竿最大径φ (mm)	竿数	品番	標準販売価格
伸長時(m)	収納時(cm)					
1.8	52	0.43	32	4	DWF-1800 予	¥ 18,000
4	57	1	42	8	DWF-4000 N	¥ 28,000

※ロッドの損傷の状態により修理できない場合があります。予めご了承ください。

## ケーブルフィッシャー(プッシュタイプ)

押しでも竿が縮まない! ロックボタン付ケーブルフィッシャー

- 天井裏、床下配線に
- 竿はFRP製
- 引っ掛けやすい先端機構
- 先端金具交換可能
- 付属金具: フック金具・連結金具・先端金具(DBF-F)

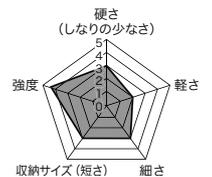

用途: ケーブル送り・ケーブル索引作業

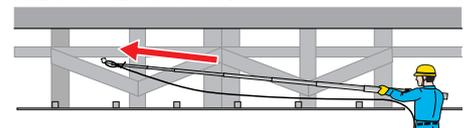

押しでも縮まない!  
(ロックボタン固定時)



押しも引きも強い

交換可能!

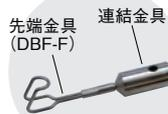

別売先端金具対応  
様々な作業が可能!

連結金具に取り換えることで、  
フィッシャー用先端金具  
(別売)も使用できます。

### 収納時(ロッド部)



別売(追加・交換用)先端金具

先端金具 適応	DBF-PLA	DBF-F	DBF-FM	DBF-FS	DBF-SF	DBF-WF	DBF-LF	DBF-HM
	○	○	×	○	○	○	○	○

ジョイント釣り名人用先端金具(JF-)を使用する場合は: アダプター金具JF-CでM5段付凹ネジに変換  
別売先端金具の詳細はP78、P79を参照ください。

長さ		質量 (kg)	竿最大径φ (mm)	竿数	品番	標準販売価格
伸長時(m)	収納時(m)					
6.7	1.3	1.9	42	6	DWF-6700	¥ 44,000

NEW  
発売予定

### スーパースリムフィッシャー

極細! 軽い! カーボン製  
軽索引用のスリムなフィッシャー

- 天井裏・床下配線に
- 竿にカーボンを採用(手元竿のみFRP製)  
軽くてたわみが少なく、使いやすい
- 引掛けやすい先端機構

夜光塗料  
蓄光タイプ

軽索引用 **カーボン製**

割れない尻金  
金属製

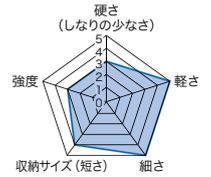

発売予定  
2021

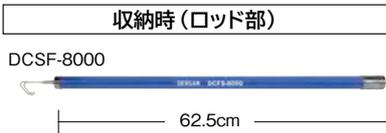
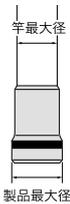

別売(追加・交換用)先端金具

先端金具 適応	DBF-PLA	DBF-F	DBF-FM	DBF-FS	DBF-SF	DBF-WF	DBF-LF	DBF-HM
	△	○	×	○	○	○	○	○

ジョイント釣り名人用先端金具(JF-)を使用する場合は: アダプター金具JF-CでM5段付凹ネジに変換  
別売先端金具の詳細はP78, P79を参照ください。

交換用 フィッシャー1 番竿

消耗・破損した竿は簡単に交換できます。交換方法、別売1番竿(先端竿)はP76をご参照ください。  
2番竿以降も部品手配にて対応いたします。修理での交換も可能です。

長さ 伸長時(m)	収納時(cm)	質量 (g)	最大径φ(mm)		竿数	品番	標準販売価格
			竿	製品			
8	62.5	345	24.6	28.5	15	<b>DCSF-8000</b>	¥ <b>32,800</b>

※竿の抜け防止、生産工程上の都合で多少の誤差が生じます。ご了承ください。

### スーパースリムフィッシャー

極細! 軽い! 世界で一番細い! ※

※当社調べ

- 天井裏・床下配線に
- 竿にカーボンを採用(手元竿のみFRP製)  
軽くてたわみが少なく、使いやすい
- 引掛けやすい先端機構

夜光塗料  
蓄光タイプ

軽索引用 **カーボン製**

割れない尻金  
金属製

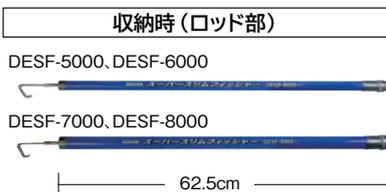
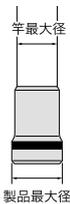
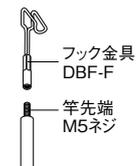
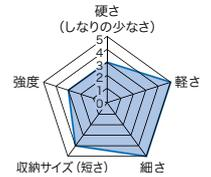

別売(追加・交換用)先端金具

先端金具 適応	DBF-PLA	DBF-F	DBF-FM	DBF-FS	DBF-SF	DBF-WF	DBF-LF	DBF-HM
	△	○	×	○	○	○	○	○

ジョイント釣り名人用先端金具(JF-)を使用する場合は: アダプター金具JF-CでM5段付凹ネジに変換  
別売先端金具の詳細はP78, P79を参照ください。

交換用 フィッシャー1 番竿

消耗・破損した竿は簡単に交換できます。交換方法、別売1番竿(先端竿)はP76をご参照ください。  
2番竿以降も部品手配にて対応いたします。修理での交換も可能です。

長さ 伸長時(m)	収納時(cm)	質量 (g)	最大径φ(mm)		竿数	品番	標準販売価格
			竿	製品			
5	62.5	180	17	22	9	<b>DESF-5000</b>	¥ <b>23,100</b>
6	62.5	225	18	24	11	<b>DESF-6000</b>	¥ <b>25,300</b>
7	62.5	300	22	27	13	<b>DESF-7000</b>	¥ <b>29,200</b>
8	62.5	348	24.4	29	15	<b>DESF-8000</b>	¥ <b>32,800</b>

※竿の抜け防止、生産工程上の都合で多少の誤差が生じます。ご了承ください。

ケーブル  
フィッシャー

フィッシャー用  
先端金具

ポケット  
フィッシャー

ジョイント式  
ロッド

マグネット  
タイプ

チエーン  
タイプ

メジャー  
タイプ

NEW  
発売予定



# ケーブルフィッシャー

## ケーブル索引具

### フィッシャー 1番竿

#### フィッシャー1番竿(先端竿)の交換に

- 先端竿は簡単に交換できます。(右図参照)  
下記より適合機種品番をご確認の上、ご購入ください。
- 2番竿以降も部品手配にて対応いたします。修理での交換も可能です。  
(廃番品等、修理で対応できない場合もございます。)

#### 交換方法

動画は  
コチラ

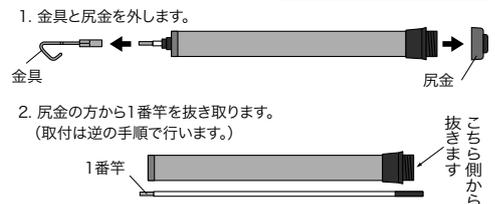

※1番竿を交換後、2番竿から抜けないことを必ず確認してください。

適合機種品名	適合機種品番	サイズ(mm)	品番	標準販売価格
シルバーフィッシャー用	DVF-2000	215	<b>DVF-2-P</b>	¥ 3,000
	DVF-3000	280	<b>DVF-3-P</b>	¥ 3,000
	DVF-4000	300	<b>DVF-4-P</b>	¥ 3,000
	DVF-5000	345	<b>DVF-5-P</b>	¥ 3,300
	DVF-6000	375	<b>DVF-6-P</b>	¥ 3,300
	DVF-7000 DVF-8000	385	<b>DVF-78-P</b>	¥ 3,300
	DVF-10000	475	<b>DVF-10-P</b> <b>N</b>	¥ 3,500
	DVF-15000	585	<b>DVF-15-P</b> <b>N</b>	¥ 3,500
	ブラックフィッシャー(レッド)(ショート)用	DRF-7000S DRF-8000S	430	<b>DRF-78S-P</b>
ブラックフィッシャー(レッドミニ)用		DRSF-3100	300	<b>DRSF-31-P</b>
	DRSF-4100	340	<b>DRSF-41-P</b>	¥ 2,700
ブラックフィッシャー(レッド)用	DRF-4000 DRF-4000L DRF-5000 DRF-5000L	400	<b>DRF-45-P</b>	¥ 2,800
	DRF-6000 DRF-6000L DRF-7000 DRF-7000L	510	<b>DRF-67-P</b>	¥ 3,000
	DRF-8000 DRF-8000L	510	<b>DRF-8-P</b>	¥ 3,000
	DRF-10000L DRF-10000LH	550	<b>DRF-10-P</b>	¥ 3,000
カーボンフィッシャー用	DCF-5000S DCF-5000SL	300	<b>DCF-5S-P</b>	¥ 2,900
	DCF-5000M DCF-5000ML DCF-7000S DCF-7000SL	400	<b>DCF-5M7S-P</b>	¥ 3,200
	DCF-5000 DCF-5000L DCF-6000 DCF-6000L DCF-7000 DCF-7000L	510	<b>DCF-567-P</b>	¥ 3,200
	DCF-8000 DCF-8000L DCF-10000 DCF-10000L	550	<b>DCF-810-P</b>	¥ 3,200
	DCF-15000LH DCF-20000LH	1100	<b>DCF-1520-P</b>	¥ 5,300
	DSF-5000S DSF-6000S	340	<b>DSF-56S-P</b>	¥ 2,900
	DSF-6000 DSF-7000 DSF-8000 DSF-10000	580	<b>DSF-67810-P</b>	¥ 3,200
	DESF-5000 DESF-6000 DESF-7000 DESF-8000	610	<b>DESF-5678-P</b>	¥ 3,500

**NEW**  
発売予定

## ケーブルフィッシャー専用ケース

フィッシャーの収納・運搬に便利！  
セミハードケースでフィッシャーを保護

最大2本  
収納可能！



### 収納可能なフィッシャーサイズ

DBF-CS600	①竿径φ31mm~φ41mm、収納長:430mm以下、2本収納可能(ライト付:収納可) ②竿径φ43mm~φ57mm、収納長:430mm以下、1本収納可能(ライト付:収納可)
DBF-CS770	③竿径φ36mm~φ43mm、収納長:680mm以下、2本収納可能(ライト付:収納不可) ④竿径φ47mm~φ48mm、収納長:725mm以下、1本収納可能(ライト付:収納不可) 但し、④+①、④+③の組合せは2本収納可能
DBF-CS870	⑤竿径φ31mm~φ66mm、収納長:725mm以下、2本収納可能(ライト付:収納可) ①~⑤の組合せは2本収納可能

サイズ(mm)	質量(g)	品番	標準販売価格
幅 120×奥行 85×高さ 600	420	<b>DBF-CS600</b>	¥ <b>5,500</b>
幅 130×奥行 85×高さ 770	560	<b>DBF-CS770</b>	¥ <b>6,100</b>
幅 200×奥行 95×高さ 870	770	<b>DBF-CS870</b>	¥ <b>6,600</b>

## ケーブルフィッシャーホルダー

### ケーブルフィッシャーを腰に装着

- 収納時のケーブルフィッシャーが不用意に伸びない伸長防止用ストッパー付
- マジックテープでベルトを外さずに装着可能



軽くて丈夫な  
ポリエステル  
キャンバス  
クッション材入



### 対応ケーブルフィッシャー

収納時長さ:430mm以下 収納径:φ72mm以下

サイズ(mm)	質量(g)	品番	標準販売価格
幅 130×奥行 85×高さ 360 ~ 480	200	<b>DBF-HL-70</b>	¥ <b>3,300</b>

ケーブル索引具

ケーブル  
フィッシャー

フィッシャー用  
先端金具

ポケット  
フィッシャー

ジョイント式  
ロッド

マグネット  
タイプ

チェーン  
タイプ

メジヤ  
タイプ

NEW  
発売予定

# フィッシャー用先端金具

## フィッシャー用先端金具

### フィッシャー用先端金具・アダプター金具

- フィッシャーの先端には各種先端金具を取り付けることができます。
- ジョイント釣り名人シリーズ用アダプター金具 (JF-A) を使用することで、フィッシャー (M5凸ネジタイプ) の先端に、ジョイント釣り名人シリーズ用先端金具を取り付けることもできます。

#### フィッシャー用先端金具 M5凹ネジタイプ

- LEDライト付フック金具 DBF-PLA
- フック金具 DBF-FM
- フック金具 DBF-F
- フック金具 (すべり止め付) DBF-FS
- S字フック先端金具 DBF-SF
- ダブルフック先端金具 DBF-WF
- ループ先端金具 DBF-LF
- 曲がりハンドル DBF-HM

#### ジョイント釣り名人用先端金具 M5段付凸ネジタイプ

- リードヘッド金具 JF-R
- ワイヤーロック金具 JF-W
- フック金具 JF-F
- ハンドル型フック金具 JF-HF-A
- ハンドル型フック金具 JF-HF-B
- ワイヤーヘッド JF-WH
- スネークヘッド JF-SH
- 横穴先端金具 JF-YH

※サイズは最大径 (もしくは幅) ×長さ (ネジ部除く) です。

サイズ(mm) ※	品番	標準販売価格
120×17×40	<b>DBF-PLA</b>	¥ 3,600
26×14×60	<b>DBF-FM</b>	¥ 2,200
29×15×78	<b>DBF-F</b>	¥ 2,200
29×78	<b>DBF-FS</b>	¥ 2,500
45×85	<b>DBF-SF</b>	¥ 1,900
27×23×98	<b>DBF-WF</b>	¥ 2,700
20×90	<b>DBF-LF</b>	¥ 1,900
104×177	<b>DBF-HM</b>	¥ 2,800
φ7×9	<b>JF-R</b>	¥ 900
φ8×96	<b>JF-W</b>	¥ 1,300
21×51	<b>JF-F</b>	¥ 1,100
49×101	<b>JF-HF-A</b>	¥ 2,100
49×103	<b>JF-HF-B</b>	¥ 2,500
φ8×176	<b>JF-WH</b>	¥ 2,000
φ9×92	<b>JF-SH</b>	¥ 1,900
φ8×13	<b>JF-YH</b>	¥ 1,100
φ7×30	<b>JF-C</b>	¥ 900
φ6.5×32	<b>DBF-PL-J</b>	¥ 800

各種フィッシャー M5凸ネジタイプ



ブラックフィッシャー M5凹ネジタイプ



金具アダプター DBF-PL-J  
先端がM5凹ネジのブラックフィッシャーに各種先端金具を取り付けられる

アダプター金具 JF-C  
フィッシャーの先端にジョイント釣り名人用先端金具を取り付けられる

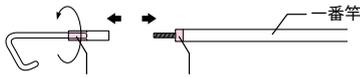

この部分をプライヤーなどでこの部分をプライヤーなどでつかんで保持する  
でつかんでゆるめる ※竿部分をつかまないようにしてください。

※既設のフック金具はゆるみ防止のために、非常に強く締め付けてあります。取り外しの際はプライヤーなどを使い、十分に注意をしてください。また取り付け後は、ゆるみ防止のために必要に応じてテーピング、またはネジロック剤をご使用ください。

### LEDライト付フック金具

#### 暗所での配線作業時に便利！ LEDライト付先端金具

- 高輝度LED内蔵で明るい
- スリム、軽量 (従来品比約20%軽量)
- 作業しやすいフック形状

[セット内容]

- LEDライト付フック金具
- フィッシャー
- テーパー金具

●使用電池: 単4アルカリ電池×1本 電池は付属していません。



取付例



- 当社製のフィッシャーに取付可能 (軽索引用、プッシュタイプは取付不可)
- M5凹凸ネジのどの竿にも対応!!

※M5凹ネジの竿に取り付けるには、別売の金具アダプター (DBF-PL-J) が必要です。

サイズ(mm)	質量(g)	品番	標準販売価格
120×17×40	50	<b>DBF-PLA</b>	¥ 3,600

### フック金具

#### フィッシャー用フック金具

- M5凹凸ネジのどの竿にも対応!!



※M5凹ネジの竿に取り付けるには、別売の金具アダプター (DBF-PL-J) が必要です。

サイズ(mm)	質量(g)	品番	標準販売価格
29×15×78	18	<b>DBF-F</b>	¥ 2,200

### フック金具 (ミニ)

#### フィッシャー (ミニ) 用フック金具 フック部が細い軽量コンパクトタイプ

- 他のケーブル配線竿 (フィッシャー) にも対応 (M5凸ネジ用)



※フック金具DBF-Fと比較して、フック部の強度は低いので、取扱いにはご注意ください。

サイズ(mm)	質量(g)	品番	標準販売価格
26×14×60	9	<b>DBF-FM</b>	¥ 2,200

## フック金具(すべり止め付)

### フィッシャー用フック金具

フック部を軟質プラスチックでコーティング

ケーブルが滑りにくい!

●M5凹凸ネジのどの竿にも対応!!

※M5凹ネジの竿に取り付けるには、別売の金具アダプター(DBF-PL-J)が必要です。



サイズ(mm)	質量(g)	品番	標準販売価格
29×15×78	19	DBF-FS	¥ 2,500

## S字フック先端金具(ジョイント付)

押し、引き、カラミ取りができる

●M5凹凸ネジのどの竿にも対応!!

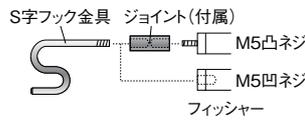

※M5凸ネジの竿に取り付けるには、付属のジョイントが必要です。

サイズ(mm)	品番	標準販売価格
45×85	DBF-SF	¥ 1,900

## ループ先端金具

ループタイプのフック金具

●M5凹凸ネジのどの竿にも対応!!

ケーブル索引時に引っかかりにくい

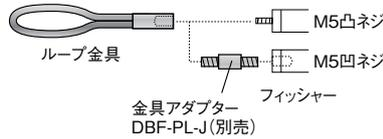

※M5凹ネジの竿に取り付けるには、別売の金具アダプター(DBF-PL-J)が必要です。

サイズ(mm)	品番	標準販売価格
20×90	DBF-LF	¥ 1,900

## 曲がりハードル

フィッシャーをくるくる回せば、先端を支点にして左右に移動可能

- カーボンフィッシャー・ブラックフィッシャー用
- 天井裏の障害物の乗り越えが可能
- M5凸ネジの竿に対応

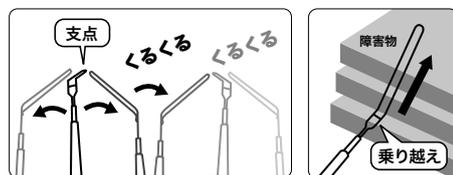
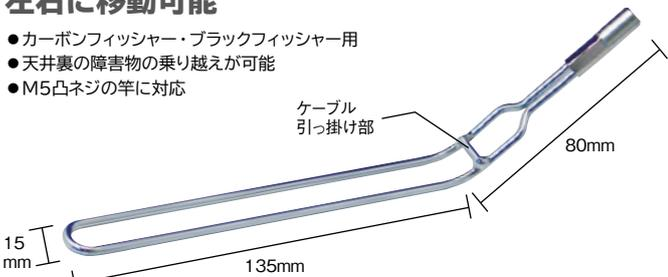

※M5凹ネジの竿に取り付けるには、別売の金具アダプター(DBF-PL-J)が必要です。

品番	標準販売価格
DBF-HM	¥ 2,800

## ダブルフック先端金具

ダブルフックでケーブルを逃さず、押し引き自在

- 互い違いのテーパーフックで強力キャッチ
- 押し引きできる先端金具
- 2本のフックは丈夫でサビに強いステンレス製

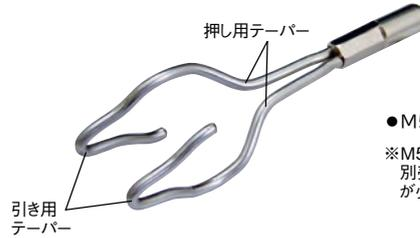

●M5凹凸ネジのどの竿にも対応!!

※M5凹ネジの竿に取り付けるには、別売の金具アダプター(DBF-PL-J)が必要です。

ケーブル引き寄せ時



ケーブル押し出し時



ケーブルをフックの間にいれ、フックを回転させ、引き用テーパに引っ掛けて引き寄せる

ケーブルをフックの間にいれ、そのまま押し用テーパで押し出す

サイズ(mm)	質量(g)	品番	標準販売価格
27×23×98	20	DBF-WF	¥ 2,700

## 金具アダプター

旧仕様のブラックフィッシャーに各種先端金具が装着できる

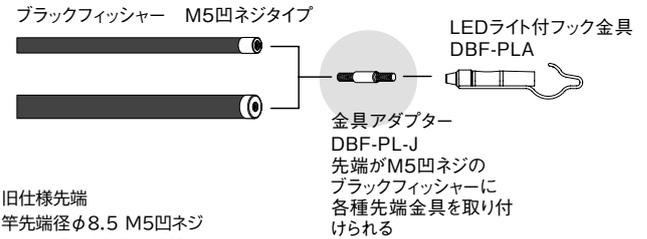

- 旧仕様先端  
竿先端径φ8.5 M5凹ネジ  
竿先端径φ12.5 M5凹ネジ
- 旧取付可能金具:  
DBF-PLA, DBF-F, DBF-SF,  
DBF-LF, DBF-HM

サイズ(mm)	品番	標準販売価格
φ6.5×32	DBF-PL-J	¥ 800

## ハードル(フィッシャー用)

梁の乗り越えができる!

- 先端竿の直径が約φ12mmのフィッシャー用(直径約φ6mmのフィッシャーには装着不可)
- 旧装着可能品:  
ブラックフィッシャー(レッド)  
DRF-6000, -6000L, -7000, -7000L, -10000L, -10000LH  
カーボンフィッシャー  
DCF-5000, -5000L, -6000, -6000L, -7000, -7000L,  
DCF-8000, -8000L, -10000, -10000L, -15000LH, -20000LH  
※DRF-10000LH, DCF-15000LH, DCF-20000LHには、標準装備

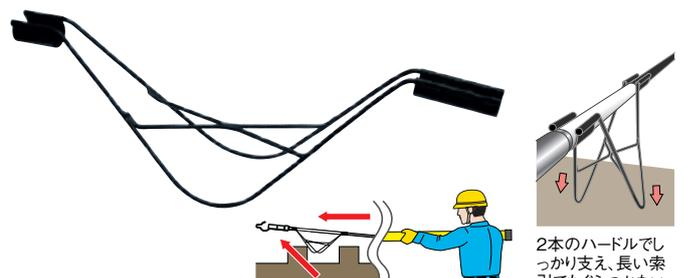

サイズ(mm)	品番	標準販売価格
幅320×奥行72×高さ100	DCF-H	¥ 6,500

ケーブル索引具

ケーブルフィッシャー先端金具

ポケットフィッシャー

ジョイント式

マグネットタイプ

チェーンタイプ

メジヤタイプ

NEW 発売予定

# ポケットフィッシャー

## ポケットフィッシャー

### ポケットフィッシャー(蓄光グリップ付)

滑り止め蓄光グリップ付  
暗い場所でも視認できる

- M5ネジの先端金具取替可能 汎用性UP
- 当社フィッシャー用先端金具、みるサーチミニも取付可能  
(蓄光について:しばらく明るい場所に置いておくと、光を蓄えて暗い場所で発光します)

軽索引用

動画は  
コチラ



蓄光グリップの発光で、暗い場所での置忘れ防止に

発売予定  
2021



収納時(ロッド部)

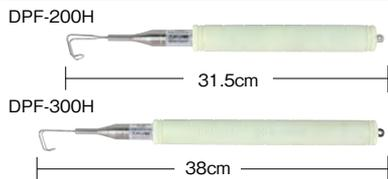

(別売)みるサーチミニ/CMS-WC1  
取付可能

長さ		質量(g)	最大径φ(mm)		竿数	先端仕様		品番	標準販売価格
伸長時(m)	収納時(cm)		竿	製品		金具	竿先端		
2	31.5	240	17	26	11	フック金具(ミニ)	DBF-FM	M5凸ネジ	DPF-200H 予 ￥ 6,500
3	38	340	18	27	12	フック金具(ミニ)	DBF-FM	M5凸ネジ	DPF-300H 予 ￥ 7,900

### ポケットフィッシャー

コンパクト! スリム! 軽量!  
小型ペン型のフィッシャー

- 伸縮部は丈夫でサビに強いステンレス製
- 天井裏等のケーブル配線に

携帯に便利!  
常に携帯して、ちょっと使いに  
便利なコンパクトタイプ

軽索引用

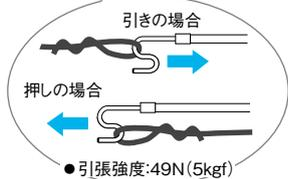

ケーブルを押し引きできる  
先端金具が付属

1.8mタイプ DPF-180

スリム! 軽量!  
φ13mm 100g

3.0mタイプ DPF-300

スリム! 軽量!  
φ13mm 165g

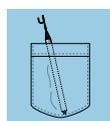

ポケットに



腰袋に



ツールバッグに



ツールボックスに

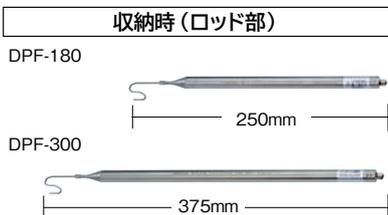

	伸長時長さ(mm)	収納時長さ(mm)	質量(g)	竿最大径(mm)	竿数	品番	標準販売価格
1.8mタイプ	1800	250	100	13	11	DPF-180	￥ 4,200
3.0mタイプ	3000	375	165	13	11	DPF-300	￥ 6,900

ケーブル索引具

ケーブルフィッシャー

フィッシャー用先端金具

ポケットフィッシャー

ジョイント式ロッド

マグネットタイプ

チェーンタイプ

メジャータイプ

NEW  
発売予定

## ポケットフィッシャー

### 2.0m コンパクト・ショートタイプフィッシャー

- 伸縮部は丈夫でサビに強いステンレス製
- 天井裏でのケーブル配線に

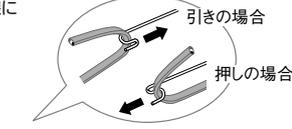

軽索引用



●腰袋にもコンパクトに収納

収納時(ロッド部)



	伸長時長さ(m)	収納時長さ(mm)	質量(g)	竿最大径(mm)	竿数	品番	標準販売価格
2.0mタイプ	2.0	213	170	φ20	18	DPF-200	¥ 5,500

### 先端オプション(ネジサイズ M2.3)

#### 用途に合わせて各種先端金具を交換可能

先端金具(交換用)  
DPF-F



ミラー  
DPF-MR



配線用丸カンチェーン金具  
DPF-CH

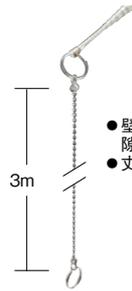

- 壁裏の見えない、狭い、届かない隙間に使用!!
- 丈夫なボールチェーン+丸カン

品名	品番	標準販売価格
先端金具	DPF-F	¥ 1,100
ミラー	★DPF-MR	¥ 1,700
配線用丸カンチェーン金具	DPF-CH	¥ 2,000

### ポケットフィッシャー(ミニタイプ)

#### コンパクト・スリム・軽量 ミニタイプ ペン型フィッシャー

軽索引用

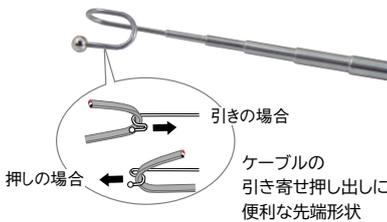

収納時(ロッド部)



	伸長時長さ(mm)	収納時長さ(mm)	質量(g)	竿最大径(mm)	竿数	品番	標準販売価格
0.9mタイプ	930	165	33	8	7	DPF-093	¥ 2,800



- ポケット、腰袋に収納可能なペンサイズ
- 伸縮部は丈夫で錆に強いステンレス製

### トリモチキャッチャー

#### トリモチ先端部(特殊化成品)がよく付着し、汚さない 手が入らない場所の非鉄部品などの拾い上げに便利

- ポケット、腰袋に収納可能なペンサイズ
- 伸縮部は丈夫で錆に強いステンレス製



収納時(ロッド部)



- [セット内容]
- 本体(ボール)
  - 先端金具
  - トリモチ(2個) TMC-01S
  - マグネット DPF-MG
  - 布ケース

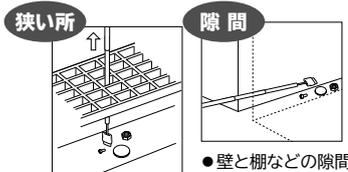

先端オプション

トリモチ  
TMC-01S

品名	品番	標準販売価格
トリモチ交換用(2個入)	TMC-01S	¥ 980

	伸長時長さ(mm)	収納時長さ(mm)	質量(g)	竿最大径(mm)	竿数	品番	標準販売価格
0.9mタイプ	955	195	35	8	7	TMC-093	¥ 3,980

★印の商品は、在庫限りで販売を終了します。在庫をご確認ください。

ケーブル索引具

ジョイント式ロッド釣り名人(ジョイント式ロッド)シリーズ

ケーブル  
フィッシャー

フィッシャー用  
先端金具

ポケット  
フィッシャー

ジョイント式  
ロッド

マグネット  
タイプ

チェーン  
タイプ

メジャー  
タイプ

NEW  
発売予定

累計売上

No.1

電気さんの必須アイテム

ジョイント式ロッドといえば

釣り名人

豊富なラインナップで現場のニーズに対応

- ・ロッド径: 4種類 ( $\phi 3 \cdot \phi 4 \cdot \phi 5 \cdot \phi 7.5$ )
- ・ロッド長: 5種類 (1.0m・1.5m・1.8m・15m・30m)
- ・先端金具: 9種類 (M5段付ネジ)  
6種類 (アダプター使用でM5ネジ変換)

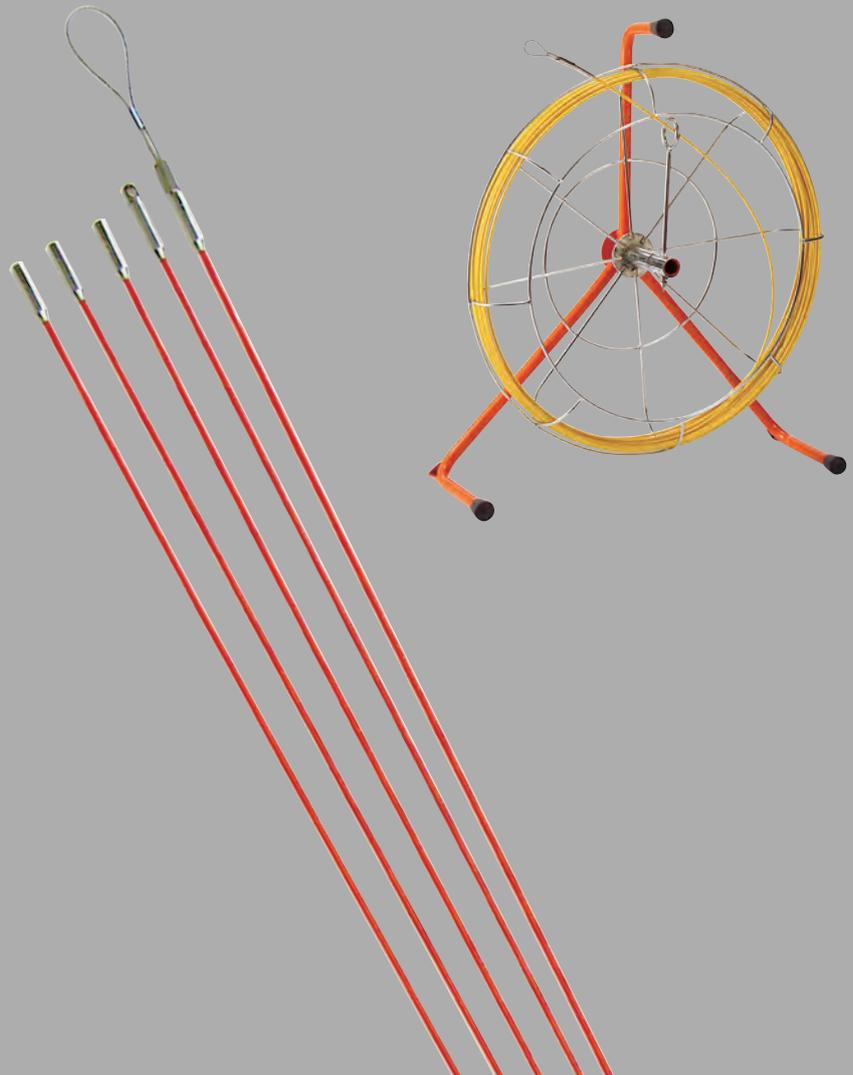

ジョイント式ロッド

ジョイント釣り名人シリーズ

中空壁・狭い天井・ケーブルラック等の通線に、断熱材も貫通できる配線作業の必須アイテム「ジョイント釣り名人」

- 呼線・通線・配線工事の省力化（ロッド継ぎ足し&秒速結線システム）
- 細径～太径、長尺タイプまで全14種
- 別売先端金具で機能アップ可能（P87参照）

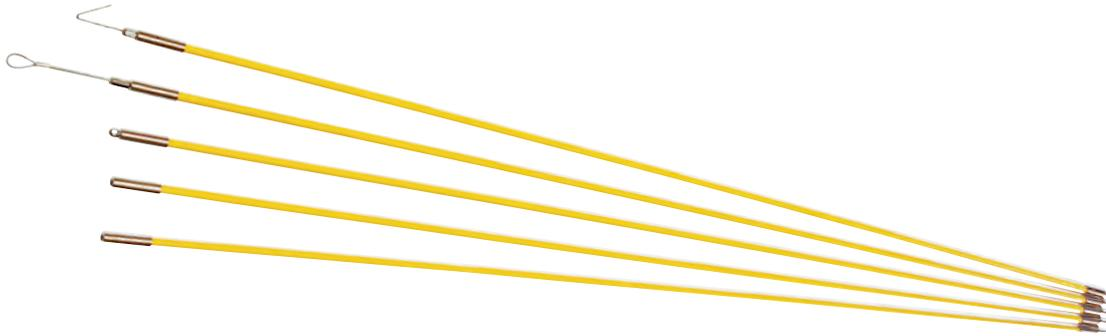

プラスチック透明ケース入

秒速結線システム

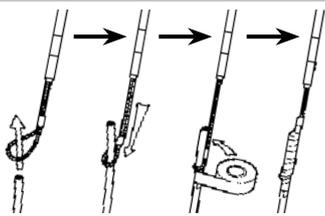

電線の皮むき不要。電線をワイヤーの輪に通して締め付け、テーピングして完了

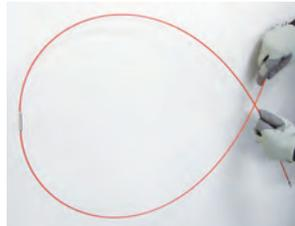

しなやかなFRPロッドで、容易に小さく曲げられる（復元可能曲げ半径はロッド部のみ。接続金具部は除く）

ケーブルファイッシャー

ファイッシャー用先端金具

ポケットファイッシャー

ジョイント式ロッド

マグネットタイプ

チェーンタイプ

スジヤータイプ

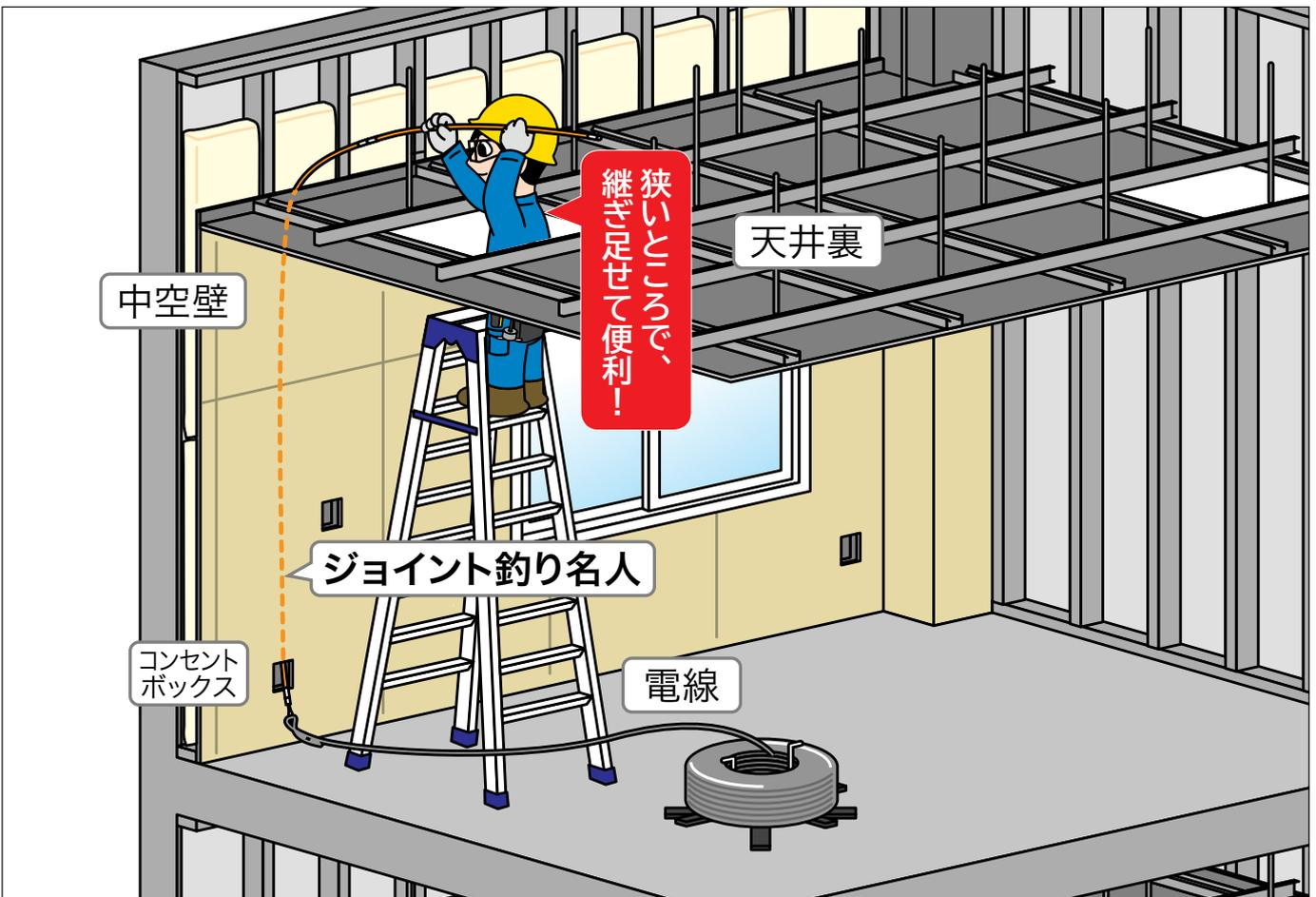

NEW 発売予定



# ジョイント式ロッド

## ケーブル索引具

### ジョイント釣り名人シリーズ

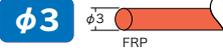
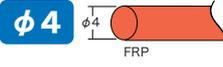
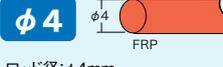
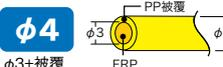
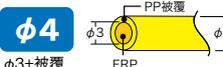
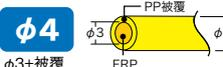
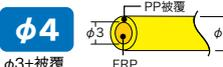
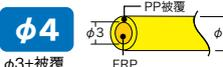
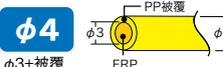
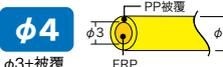
仕 様	品 番		標準販売価格
	付属先端金具		質量 (kg)
<b>φ3</b>  ロッド径:φ3mm ロッド色:オレンジ PP被覆:なし(使用時、革手袋装着推奨) ロッド両端ネジ径:M5(段付凸ネジ・凹ネジ) 復元可能曲げ半径:15cm	1.0m×5本	<b>JF-305</b>	¥6,200
		リードヘッド金具 JF-R ワイヤーロック金具 JF-W	0.11
<b>φ3+被覆</b>  ロッド径:φ4mm ロッド色:イエロー PP被覆:あり ロッド両端ネジ径:M5(段付凸ネジ・凹ネジ) 復元可能曲げ半径:20cm	1.0m×10本	<b>JF-310</b>	¥9,800
		リードヘッド金具 JF-R ワイヤーロック金具 JF-W	0.21
<b>φ4</b>  ロッド径:φ4mm ロッド色:イエロー PP被覆:あり ロッド両端ネジ径:M5(段付凸ネジ・凹ネジ) 復元可能曲げ半径:20cm	1.0m×5本	<b>JF-450</b>	¥8,100
		リードヘッド金具 JF-R ワイヤーロック金具 JF-W	0.14
<b>φ4</b>  ロッド径:φ4mm ロッド色:オレンジ PP被覆:なし(使用時、革手袋装着推奨) ロッド両端ネジ径:M5(段付凸ネジ・凹ネジ) 復元可能曲げ半径:20cm	1.5m×5本	<b>JF-475</b>	¥10,800
		リードヘッド金具 JF-R ワイヤーロック金具 JF-W	0.19
<b>φ4</b>  ロッド径:φ4mm ロッド色:イエロー PP被覆:あり ロッド両端ネジ径:M5(段付凸ネジ・凹ネジ) 復元可能曲げ半径:20cm	1.0m×3本	<b>JF-4040S</b>	¥14,100
		リードヘッド金具 JF-R ワイヤーロック金具 JF-W	0.24
<b>φ4</b>  ロッド径:φ4mm ロッド色:オレンジ PP被覆:なし(使用時、革手袋装着推奨) ロッド両端ネジ径:M5(段付凸ネジ・凹ネジ) 復元可能曲げ半径:20cm	1.8m×3本		
<b>長尺</b> <b>φ4</b>  ロッド径:φ4mm ロッド色:オレンジ PP被覆:なし(使用時、革手袋装着推奨) ロッド両端ネジ径:M5(段付凸ネジ・凹ネジ) 復元可能曲げ半径:20cm	30m	リードヘッド金具 JF-R ワイヤーロック金具 JF-W	¥36,500
		リードヘッド金具 JF-R ワイヤーロック金具 JF-W	左記参照
<b>長尺</b> <b>φ4</b>  ロッド径:φ4mm ロッド色:イエロー PP被覆:あり ロッド両端ネジ径:M5(段付凸ネジ・凹ネジ) 復元可能曲げ半径:20cm	30m	リードヘッド金具 JF-R ワイヤーロック金具 JF-W	¥23,300
		リードヘッド金具 JF-R ワイヤーロック金具 JF-W	左記参照
<b>長尺</b> <b>φ4</b>  ロッド径:φ4mm ロッド色:イエロー PP被覆:あり ロッド両端ネジ径:M5(段付凸ネジ・凹ネジ) 復元可能曲げ半径:20cm	15m	リードヘッド金具 JF-R ワイヤーロック金具 JF-W	¥24,400
		リードヘッド金具 JF-R ワイヤーロック金具 JF-W	左記参照
<b>長尺</b> <b>φ4</b>  ロッド径:φ4mm ロッド色:イエロー PP被覆:あり ロッド両端ネジ径:M5(段付凸ネジ・凹ネジ) 復元可能曲げ半径:20cm	15m	リードヘッド金具 JF-R ワイヤーロック金具 JF-W	¥15,300
		リードヘッド金具 JF-R ワイヤーロック金具 JF-W	左記参照
<b>長尺</b> <b>φ4</b>  ロッド径:φ4mm ロッド色:イエロー PP被覆:あり ロッド両端ネジ径:M5(段付凸ネジ・凹ネジ) 復元可能曲げ半径:20cm	30m	リードヘッド金具 JF-R ワイヤーロック金具 JF-W	¥37,400
		リードヘッド金具 JF-R ワイヤーロック金具 JF-W	左記参照
<b>長尺</b> <b>φ4</b>  ロッド径:φ4mm ロッド色:イエロー PP被覆:あり ロッド両端ネジ径:M5(段付凸ネジ・凹ネジ) 復元可能曲げ半径:20cm	30m	リードヘッド金具 JF-R ワイヤーロック金具 JF-W	¥24,000
		リードヘッド金具 JF-R ワイヤーロック金具 JF-W	左記参照
<b>長尺</b> <b>φ4</b>  ロッド径:φ4mm ロッド色:イエロー PP被覆:あり ロッド両端ネジ径:M5(段付凸ネジ・凹ネジ) 復元可能曲げ半径:20cm	15m	リードヘッド金具 JF-R ワイヤーロック金具 JF-W	¥25,300
		リードヘッド金具 JF-R ワイヤーロック金具 JF-W	左記参照
<b>長尺</b> <b>φ4</b>  ロッド径:φ4mm ロッド色:イエロー PP被覆:あり ロッド両端ネジ径:M5(段付凸ネジ・凹ネジ) 復元可能曲げ半径:20cm	15m	リードヘッド金具 JF-R ワイヤーロック金具 JF-W	¥15,800
		リードヘッド金具 JF-R ワイヤーロック金具 JF-W	左記参照

ジョイント釣り名人シリーズ

太径・細径セット

リール入り長尺タイプ

※復元可能曲げ半径はロッド部のみ。接続金具部は除く

ケーブル索引具

先端金具

ポケットタイプ

ジョイント式

マグネットタイプ

チェーンタイプ

メジャータイプ

NEW 発売予定

## ジョイント釣り名人シリーズ

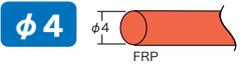
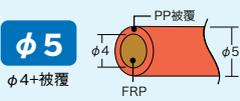
仕様	品番	標準販売価格
	付属先端金具	質量(kg)
<b>ジョイント釣り名人 Jr.</b>  <p>ロッド径: φ 4mm                      ロッド色: オレンジ                      PP 被覆: なし (使用時、革手袋装着推奨)                      ロッド両端ネジ径: M5 (段付凸ネジ・凹ネジ)                      復元可能曲げ半径: 20cm</p>	1.0m × 5本	<b>JF-451</b> リードヘッド金具 JF-R ワイヤロック金具 JF-W ¥ 7,700 0.16
	1.5m × 3本	<b>JF-445</b> リードヘッド金具 JF-R ワイヤロック金具 JF-W ¥ 8,300 0.15
	1.8m × 3本	<b>JF-454</b> リードヘッド金具 JF-R ワイヤロック金具 JF-W ¥ 8,600 0.16
	1.8m × 5本	<b>JF-490</b> リードヘッド金具 JF-R ワイヤロック金具 JF-W ¥13,600 0.26
	1.8m × 3本	<b>JF-5054</b> リードヘッド金具 JF-R ワイヤロック金具 JF-W ¥10,300 0.23
<b>ジョイント釣り名人 Jr.</b>  <p>ロッド径: φ 5mm                      ロッド色: オレンジ                      PP 被覆: あり                      ロッド両端ネジ径: M5 (段付凸ネジ・凹ネジ)                      復元可能曲げ半径: 20cm</p>	1.5m × 5本	<b>JF-575</b> リードヘッド金具 JF-R ワイヤロック金具 JF-W ¥14,300 0.29
	1.0m × 6本	<b>JF-5030</b> リードヘッド金具 JF-R ワイヤロック金具 JF-W ¥12,300 0.28
<b>ジョイント釣り名人</b>  <p>ロッド径: φ 7.5mm                      ロッド色: イエロー                      PP 被覆: あり                      ロッド両端ネジ径: M5 (段付凸ネジ・凹ネジ)                      復元可能曲げ半径: 25cm</p>	1.8m × 3本	<b>JF-7554</b> リードヘッド金具 JF-R ワイヤロック金具 JF-W フック金具 JF-F ¥14,600 0.48
	1.0m × 5本	<b>JF-7550</b> リードヘッド金具 JF-R ワイヤロック金具 JF-W フック金具 JF-F ¥15,200 0.47

※復元可能曲げ半径はロッド部のみ。接続金具部は除く

ケーブル索引具

ケーブル  
フィッシャー

フィッシャー用  
先端金具

ポケット  
フィッシャー

ジョイント式  
ロッド

マグネット  
タイプ

チェーン  
タイプ

メジヤ  
タイプ

NEW  
発売予定

# ジョイント式ロッド

## ケーブル索引具

### ジョイント釣り名人(蓄光タイプ)

暗い場所でも蓄光被覆ロッドで位置の視認ができる(※)

- 継ぎ足せばいくらでも長くなる(10m以上の挿入索引も可能)
- ロッドの長さ1.0m・1.8m
- ロッド両端ネジ径:M5(段付)

- 付属先端金具
- スネークヘッド(専用金具)
- フック金具(JF-F)



↓ 暗い場所で発光

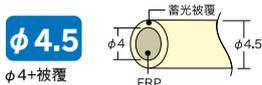

発売予定  
2021

1.0m×3本

JL-4530

1.8m×3本

JL-4554

※蓄光について  
しばらく明るい場所に置いておくと、光を蓄えて暗い場所で発光します。

線径(mm)	長さ(m)	質量(kg)	全体破断荷重	材質	ロッド数(本)	品番	標準販売価格
φ4.5	1.0	0.15	1.4kN(140kgf)	FRP+蓄光被覆	3	JL-4530	¥ 7,000
	1.8	0.21	1.4kN(140kgf)	FRP+蓄光被覆	3	JL-4554	¥ 9,500

※接続についての補足説明  
マルチジョイント呼線(J1・J3タイプ)、ジョイント釣り名人シリーズとの接続は可能です。  
マルチジョイント呼線(JB-1505・1510)、カーボンスリムジョイント呼線(JCX-1505・1510)との接続はできません。

### ジョイント釣り名人専用ケース

ジョイント釣り名人シリーズのロッドの持ち運びに便利!!

- 使わない金具を収納出来るフタ付ポケット
- 持ち運びに便利なショルダーベルト付



※ロッド・金具のみ収納可能。  
PCケースは入りません。  
(1.5mロッドは、1.8m用PCケースに入っているため。)

PCケースも入ります。

先端金具も入ります。

ショルダーベルト付

収納可能長さ(m)	サイズ(mm)	質量(g)	品番	標準販売価格
1	1030×100	152	JF-CS100	¥ 3,900
1.5	1530×100	196	JF-CS150	¥ 4,400
1.8	2030×100	220	JF-CS180	¥ 5,000

### 交換・追加用ロッド(1本)

1.5mタイプのロッド1本売りはありません

- 消耗したロッドの交換、延長したい時の追加等に対応できる

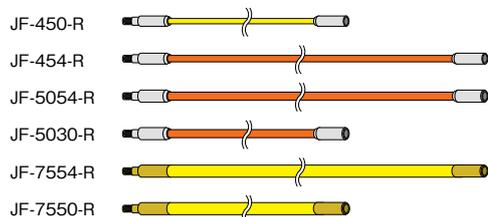

品名	サイズ(m)※	質量(g)	品番	標準販売価格
ジョイント釣り名人スリム JF-450用ロッド	φ4×1.0	25	JF-450-R	¥ 3,700
ジョイント釣り名人 Jr. JF-454, 490用ロッド	φ4×1.8	50	JF-454-R	¥ 3,900
ジョイント釣り名人 Jr. JF-5054用ロッド	φ5×1.8	65	JF-5054-R	¥ 4,700
ジョイント釣り名人 Jr. JF-5030用ロッド	φ5×1.0	45	JF-5030-R	¥ 2,800
ジョイント釣り名人 JF-7554用ロッド	φ7.5×1.8	150	JF-7554-R	¥ 6,600
ジョイント釣り名人 JF-7550用ロッド	φ7.5×1.0	90	JF-7550-R	¥ 4,200

※サイズは最大径(もしくは幅)×長さ(ネジ部除く)です。

ケーブル  
フィットシャ  
ー

先端金具  
フィットシャ  
ー用

ポケット  
フィットシャ  
ー

ジョイント  
式

マグネット  
タイプ

チェーン  
タイプ

メジャー  
タイプ

NEW  
発売予定

### 先端金具・アダプター金具

●ロッドには、付属・別売のすべての先端金具や、フィッシャー用先端金具を取り付けることができます。  
(一部、アダプター金具が必要)

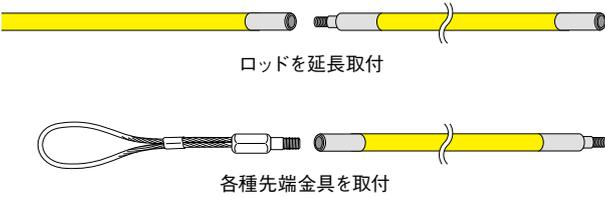

ネジアジャスター (2種類1組) JF-M4-M5D  
ジョイント釣り名人Jr.の両端ネジ  
「M4直ネジ (旧)」 「M5段付ネジ (新)」の互換用ネジセット



●適用機種: JF-454, JF-5054



#### ジョイント釣り名人先端金具セット

セット内容 (各1個)	サイズ (mm)
ハードル型フック金具 JF-HF-A	49×101
マグネット金具	φ10×20
フック金具 JF-F	21×51
横穴先端金具 JF-YH	φ8×13
リング金具	29×32.5
チェーン金具	φ3.5×3m

品番	標準販売価格
<b>JF-P6</b>	<b>¥ 8,000</b>

#### ジョイント釣り名人用先端金具

- ロッド (凸ネジ側)
- リードヘッド金具 JF-R
- ワイヤーロック金具 JF-W
- フック金具 JF-F
- ハードル型フック金具 JF-HF-A
- ハードル型フック金具 JF-HF-B
- ワイヤーヘッド JF-WH
- スネークヘッド JF-SH
- 横穴先端金具 JF-YH

アダプター金具 JF-A  
凸ネジ側にも各種先端金具を取付可能  
両端に金具が付けられる

フィッシャー用先端金具を、ジョイント釣り名人に接続可能

アダプター金具 JF-B

#### フィッシャー用先端金具 M5凹ネジタイプ

- フック金具 DBF-FM
- フック金具 DBF-F
- フック金具 (すべり止め付) DBF-FS
- S字フック先端金具 DBF-SF
- ダブルフック先端金具 DBF-WF
- ループ先端金具 DBF-LF

クリーニングブラシを、ジョイント釣り名人に接続可能

アダプター金具 JF-C

#### クリーニングブラシ M5凸ネジタイプ

- CB-19~CB-150

品名	サイズ (mm)※	品番	標準販売価格
リードヘッド金具	φ7×9	<b>JF-R</b>	¥ 900
ワイヤーロック金具	φ8×96	<b>JF-W</b>	¥ 1,300
フック金具	21×51	<b>JF-F</b>	¥ 1,100
ハードル型フック金具	49×101	<b>JF-HF-A</b>	¥ 2,100
ハードル型フック金具	49×103	<b>JF-HF-B</b>	¥ 2,500
ワイヤーヘッド	φ8×176	<b>JF-WH</b>	¥ 2,000
スネークヘッド	φ9×92	<b>JF-SH</b>	¥ 1,900
横穴先端金具	φ8×13	<b>JF-YH</b>	¥ 1,100
フック金具	26×60	<b>DBF-FM</b>	¥ 2,200
フック金具	29×78	<b>DBF-F</b>	¥ 2,200
フック金具 (すべり止め付)	29×78	<b>DBF-FS</b>	¥ 2,500
S字フック先端金具	45×85	<b>DBF-SF</b>	¥ 1,900
ダブルフック先端金具	27×23×98	<b>DBF-WF</b>	¥ 2,700
ループ先端金具	20×90	<b>DBF-LF</b>	¥ 1,900
アダプター金具	φ7×25	<b>JF-A</b>	¥ 600
アダプター金具	φ7×27	<b>JF-B</b>	¥ 700
アダプター金具	φ7×30	<b>JF-C</b>	¥ 900
ネジアジャスター	φ6×22 φ6×24	<b>JF-M4-M5D</b>	¥ 1,100

※サイズは最大径 (もしくは幅) ×長さ (ネジ部除く) です。

# ジョイント式ロッド

## ケーブル索引具

### マルチジョイント呼線 (J1・J3タイプ)

細径PETロッドで曲がりやすく、  
曲線部に柔軟に対応

- 継ぎ足せばいくらでも長くなる (10m以上の挿入索引も可能)
- ロッドの長さ1.0m・1.8m
- ロッド両端ネジ径: M5 (段付)

動画は  
コチラ



- 付属先端金具  
スネークヘッド(専用金具)  
フック金具(JF-F)

● 使用イメージ図

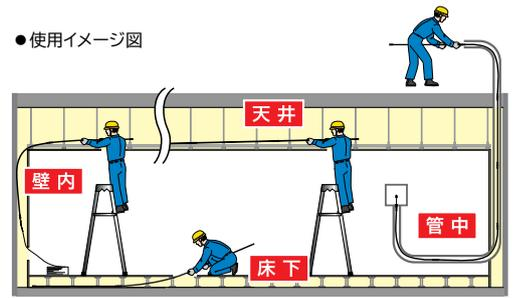

発売予定  
2021

線径  
φ3.5

単線  
ツイスト



1.0m×3本

J1-3530

1.8m×3本

J1-3554

線径(mm)	長さ(m)	質量(kg)	全体破断荷重	材質	ロッド数(本)	品番	標準販売価格
φ3.5	1	0.09	0.74kN (75kgf)	PET	3	J1-3530	¥ 6,100
	1.8	0.12	0.74kN (75kgf)	PET	3	J1-3554	¥ 8,100

発売予定  
2021

線径  
φ4.0

単線  
ツイスト



1.0m×3本

J1-4030

1.8m×3本

J1-4054

線径(mm)	長さ(m)	質量(kg)	全体破断荷重	材質	ロッド数(本)	品番	標準販売価格
φ4.0	1	0.1	0.98kN (100kgf)	PET	3	J1-4030	¥ 6,200
	1.8	0.13	0.98kN (100kgf)	PET	3	J1-4054	¥ 8,200

発売予定  
2021

線径  
φ4.0

3本  
撚り線



1.0m×3本

J3-4030

1.8m×3本

J3-4054

線径(mm)	長さ(m)	質量(kg)	全体破断荷重	材質	ロッド数(本)	品番	標準販売価格
φ4.0	1	0.1	1.08kN (110kgf)	PET	3	J3-4030	¥ 6,200
	1.8	0.13	1.08kN (110kgf)	PET	3	J3-4054	¥ 8,200

※接続についての補足説明

マルチジョイント呼線 (J1・J3タイプ)、ジョイント釣り名人シリーズとの接続は可能です。  
マルチジョイント呼線 (JB-1505・1510)、カーボンスリムジョイント呼線 (JCX-1505・1510) との接続はできません。

ケーブル  
フィッシャー

先端金具  
フィッシャー用

ポケット  
フィッシャー

ジョイント式  
ロッド

マグネット  
タイプ

チェーン  
タイプ

メジャー  
タイプ

NEW  
発売予定

# ジョイント式ロッド/マグネットタイプ

## カーボンスリムジョイント呼線

細さNo.1 カーボン製ジョイント呼線  
 カーボンだから2倍押しが強い!! (当社比)  
 細い! 軽い! 直進性抜群! 追加配線に強い!

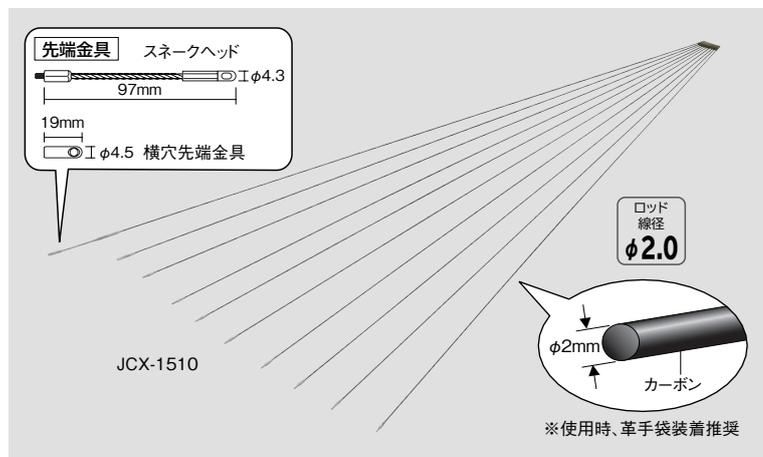

- 曲がりの多い細いパイプも楽々通る
- 極細先端金具 (スネークヘッドφ4.3mm、横穴先端金具φ4.5mm)
- 追加配線に強い (中空壁・狭い天井・ツーバイフォー・床下等の通線に)
- 巻きくせ、曲がりくせがなく直進性抜群
- 巻き足せばいくらでも長くなる! 10m以上の挿入索引も可能
- カーボンスリムラインにも巻き足しOK
- 先端まで力が加わり長尺曲がりもよく通る
- 携帯に便利なPCケース付



仕様

復元可能曲げ半径	20cm
ロッド両端ネジ径	M3 (直ネジ)
付属品	先端金具2種、PCケース

ロッド長さ (m)	ロッド径 (mm)	ロッド数 (本)	品番	標準販売価格
1.5	φ2.0	5	JCX-1505	¥ 13,000
		10	JCX-1510	¥ 19,800

## マルチジョイント呼線 (直線巻き足し方式)

壁内、床下、管中、天井すべてOK!

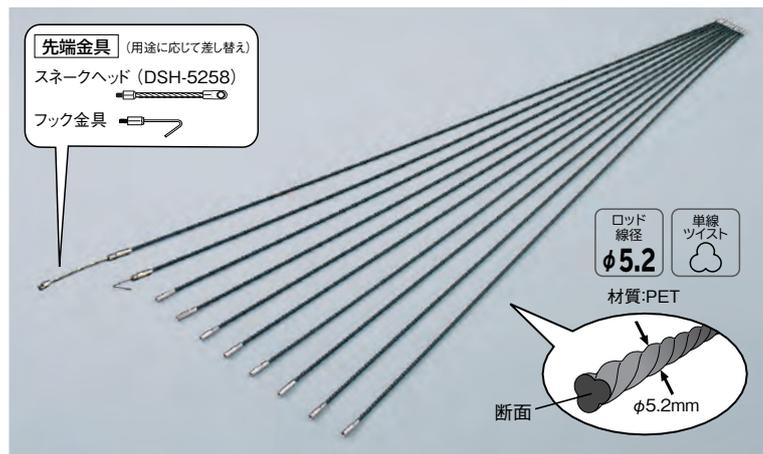

- 巻きくせがないので、直進性抜群でよく通る
- PET単線 (撚っていない) = 剛直性No.1
- 点接触で管内摩擦が少なくよく通る
- 1本1.5mなので巻き足していくとメジャー替わり (目安) となり便利
- 携帯に便利なPCケース付

仕様

ロッド両端ネジ径	M5 (直ネジ)
付属品	先端金具2種、PCケース

ロッド長さ (m)	ロッド径 (mm)	ロッド数 (本)	品番	標準販売価格
1.5	φ5.2	10	JB-1510	¥ 12,000
		5	JB-1505	¥ 8,800

※別売交換ヘッドはP31をご参照ください。

## マグネットタイプ

### マグネット壁裏名人 (ローラー式)

超強力磁石で壁裏 (中空壁) 等の隙間の電線を索引!!  
 縦も、横も、床下も

- 超強力磁石で壁裏 (中空壁) 等の金属の下地材 (間柱、柱、パイプ等) の位置確認もできる

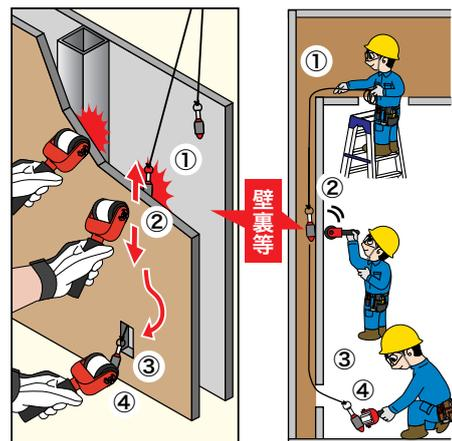

発売予定  
2021

3m



サイズ (mm)

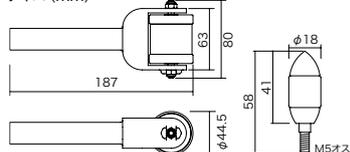

- [セット内容]
- 本体・先端金具
  - ロープ (φ4mm×3m)
  - 取手付ブラケース

品名	サイズ (mm)	質量 (g)	品番	標準販売価格
マグネット壁裏名人 (ローラー式)	幅325×奥行200×高さ155 (ケース)	1090 (ケース含)	JMW-3100R 予	¥ 29,800
先端金具	φ18×58	80	JMW-M01	¥ 5,500

ケーブル索引具

ケーブル索引具

先端金具

ポケット索引具

ジョイント式

マグネットタイプ

チェーンタイプ

メジャータイプ

NEW  
発売予定

# マグネットタイプ/チェーンタイプ/メジャータイプ

ケーブル索引具

## マグネット壁裏名人

超強力磁石で壁裏(中空壁)等の隙間の電線を索引!!  
縦も、横も、床下も

- 超強力磁石で壁裏(中空壁)等の金属の下地材(間柱、柱、パイプ等)の位置確認もできる

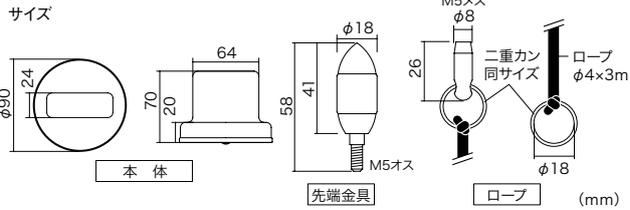
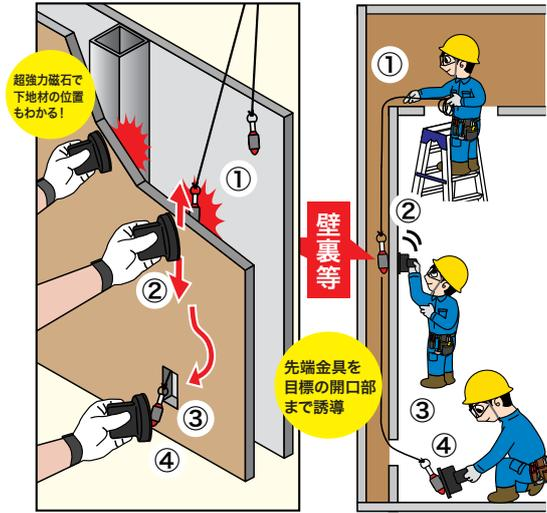

	質量 (g)	品番	標準販売価格
マグネット壁裏名人(セット)	本体200・ロープ22	<b>JMW-3000</b>	¥ 24,200
先端金具	80	<b>JMW-M01</b>	¥ 5,500

ケーブル  
フィッシャー

先端金具  
フィッシャー用

ポケット  
フィッシャー

ジョイント式  
ロッド

マグネット  
タイプ

チェイン  
タイプ

メジャー  
タイプ

## チェーンタイプ/メジャータイプ

### 強力チェーン釣り名人

壁の見えない、狭い、届かない隙間に

- 狭い中空壁(隙間)の配線作業に最適
- すべりやすく丈夫なボールチェーン
- かさばらず、簡単にすぐ使える



ワイヤーロック金具  
で秒速結線!

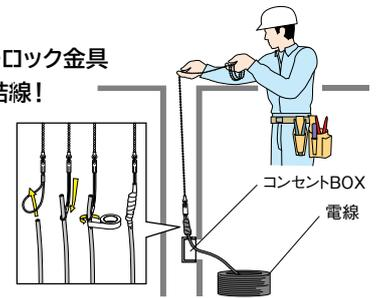

チェーン長さ (m)	チェーン径 (mm)	質量 (g)	チェーン引張荷重 (kgf)	全体破断荷重 (kgf)	材質	品番	標準販売価格
3	φ3.5	60	15	10	ステンレス	<b>JFC-31</b>	¥ 2,800
5	φ3.5	95	15	10	ステンレス	<b>JFC-51</b>	¥ 3,600

### メジャー付ケーブルフィッシャー

巻取り式テープ配線具

狭い天井裏や壁・床下空間等の配線作業に最適

- 最大8mまで延ばして使える 収納すれば超コンパクト
- 直線20mm幅の高さでもOK 90°曲がりもOK
- 内アール鋼テープなので、まっすぐに延び、直進性抜群
- クリップでベルト等に装着可能、メジャー付だから計測もでき便利

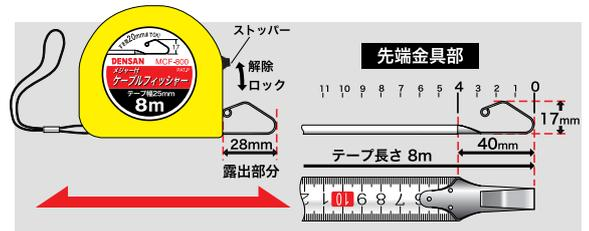
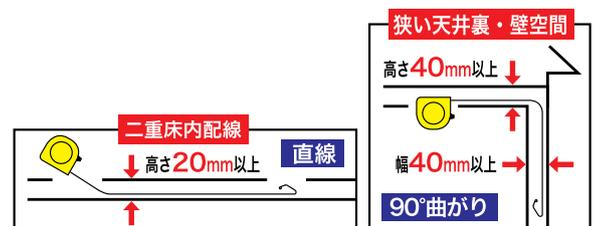

テープ長さ (m)	テープ幅 (mm)	品番	標準販売価格
8	25	<b>MCF-800</b>	¥ 3,990

NEW  
発売予定

## CONTENTS



92

電線リール（現場用）



101

CD管リール



103

電線ドラム・回転台



104

検尺器



104

電線巻取用リール



106

ロープリール



108

電線リール（据置用）



# 電線リール(現場用)

## 電線リール(現場用)

### 電線リール機能一覧

#### 横 型

				
品名	マルチケーブルリール	ブレーキ付Fリール	エフケーブルリール	エフケーブルリール (回転補助台セット)
品番	<b>VB-4500</b>	<b>VB-4450</b>	<b>VF-5500</b>	<b>VF-5500K</b>
VVF線2.6×3C OK	●	●	●	●
束巻収納可	●	●		
ブレーキ付	●	●		
内径調整	●			
脱落防止	●	●		
積み重ね	●	●	●	
縦横兼用				
回転台			オプションパーツあり	●
キャスター	オプションパーツあり	オプションパーツあり		
参照ページ	94ページ	95ページ	98ページ	98ページ

#### 縦 型

				
品名	ハンディーマジックリール	ハンディーマジックリール (回転補助台セット)	マジックリール (シングルタイプ)	マジックリール(シングルタイプ・ 回転補助台セット)
品番	<b>HMR-4000</b>	<b>HMR-4000K</b>	<b>MRS-4800</b>	<b>MRS-4800K</b>
VVF線2.6×3C OK				
束巻収納可				
ブレーキ付	●	●	●	●
内径調整	●	●	●	●
脱落防止				
積み重ね				
縦横兼用				
回転台	オプションパーツあり	●	オプションパーツあり	●
キャスター				
参照ページ	99ページ	99ページ	100ページ	100ページ

電線・CD管・ロープリール

電線リール  
(現場用)

CD管  
リール

電線ドラム・  
回転台

検尺器

電線巻取用  
リール

ロープ  
リール

電線リール  
(据置用)

NEW  
発売予定



横 型		縦横兼用	
でんせんリール	でんせんリール (回転補助台セット)	縦横兼用リール	エフケーブルリール (縦横兼用タイプ)
<b>DR-4000</b>	<b>DR-4000K</b>	<b>VH-4400B</b>	<b>VF-5500HV</b>
		●	●
		●	
●	●		
●		●	●
		●	●
オプションパーツあり	●		
99ページ	99ページ	94ページ	98ページ

軽 量 型				
ポータブル ケーブルリール	Vマワール (折りたたみ式)	Vマワール (ブレーキ付)	Vマワール(ブレーキ付・ ケーブル受皿付)	Vマワール
<b>HCR-4000B</b>	<b>VR-480BF</b>	<b>VB-480B</b>	<b>VB-480BP</b>	<b>VB-480</b>
●	●	●		●
●	●	●	●	●
●	●	●	●	
	●	●	●	●
95ページ	96ページ	96ページ	97ページ	97ページ

# 電線リール (現場用)

電線・CD管・ロープリール

電線リール (現場用)

リール

CD管 電線ドラム・回転台

検尺器

電線巻取用

ロープ

電線リール (据置用)

## 電線リール(現場用)

### 縦横兼用リール

#### 「縦置き」「横置き」両方で使える兼用タイプ

- 電線の繰り出しが縦置きでも横置きでも可能
- 横置きでシュリンクのまま内出しが可能
- ブレーキ付
- 電線の巻き取りにも使用可能

VVF線 2.6×3C OK

ブレーキ付 (強弱調整可能)

積み重ね可



横置き ↔ 縦置き

使用時 (ケーブルは商品に含まれません)

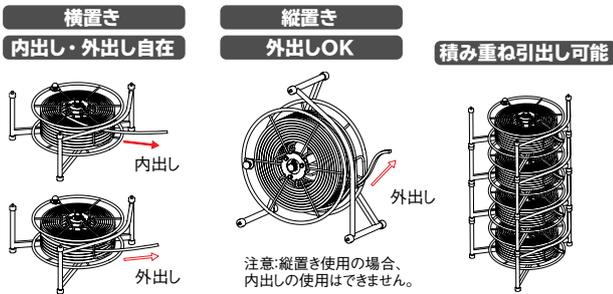

収納可能電線  
VVF(VA)線: 1.6×2C・3C  
2.0×2C・3C  
2.6×2C・3C

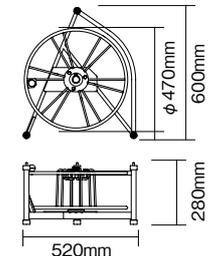
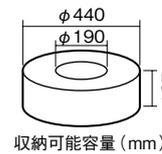

収納最大荷重	最大積段数	サイズ(mm)	質量(kg)	品番	標準販売価格
0.29kN (30kgf)	4段	幅520×奥行280×高さ600	6.5	VH-4400B	¥ 27,000

### マルチケーブルリール

PAT.

#### 内径調整スタッドで、VAだけでなく各種ケーブルにジャストフィット

- 各種ケーブルを収納引出し可能
- 電線脱落防止ローラー付でケーブルがこぼれ落ちない構造
- ブレーキ付 (強弱調整可能)
- 床面を傷つけないゴム脚付 (段積用)

VVF線 2.6×3C OK

ブレーキ付 (強弱調整可能)

束巻収納可

積み重ね可



内径調整スタッド  
各種ケーブル内径にジャストフィット

電線脱落防止ローラー  
ケーブルがこぼれ落ちない構造



使用時 (ケーブルは商品に含まれません)

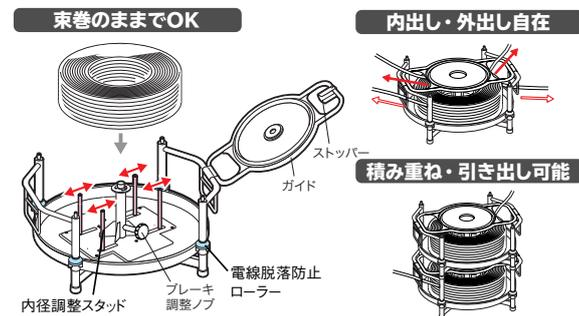

収納可能電線  
VVF(VA)線: φ2.6mm×3芯 (100m)  
IV線: 8mm (300m)  
CV線: 5.5mm (200m)  
(電線メーカーにより対応しない場合もあります)

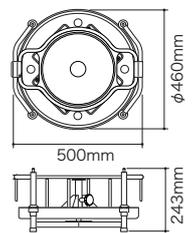

収納最大荷重	最大積段数	サイズ(mm)	質量(kg)	品番	標準販売価格
0.39kN (40kgf)	4段	460×500×243	8	VB-4500	¥ 28,100

## ブレーキ付フリール PAT.

「電線脱落防止ローラー」と「すべり止め用ゴム脚付」  
機能が充実したケーブルリール

- 電線脱落防止ローラー付でケーブルがこぼれ落ちない構造
- ブレーキ付 (強弱調整可能)
- 床面を傷つけないゴム脚付 (段積用)

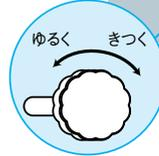

束巻のままOK

内出し・外出し自在

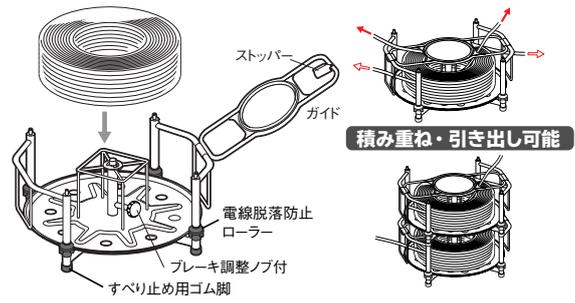

収納可能電線  
VVf (VA) 線: φ2.6mm×3芯 (100m)  
IV線: 8mm (300m)  
CV線: 5.5mm (200m)  
(電線メーカーにより適応しない場合もあります)

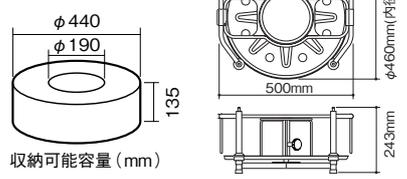

収納最大荷重	最大積段数	サイズ (mm)	質量 (kg)	品番	標準販売価格
0.39kN (40kgf)	4段	460×500×243	6.2	<b>VB-4450</b>	<b>¥ 25,300</b>

オプション (VB-4500, VB-4450専用)  
リール用キャスター

- ケーブルリールがキャスターで移動楽々!
- VB-4450, VB-4500に取付可能
- 耐荷重: 380N (39kgf) 1個当たり
- 最大荷重: 1200N (122kgf) 4個使用
- 取付ネジ: M12×35

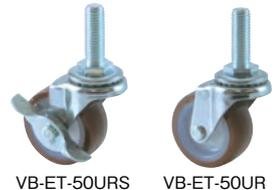

オプション  
交換用ゴム脚

- 軟質ゴム製で床を傷つけない
- 簡単に装着できる
- 積み重ね可能



品番	標準販売価格
<b>VB-4F</b>	<b>¥ 900</b>

## ポータブルケーブルリール

運びやすい取手付ケーブルリール  
立てて運搬・倒して繰り出し

- 内径 (φ120) が小さいので、同軸ケーブル、IV線など細い線も収納できる
- 電線を入れたまま運ぶことができる
- ブレーキ付 (強弱調整可能)
- 立てて収納できる

**NEW**

縦置き収納で場所をとらない

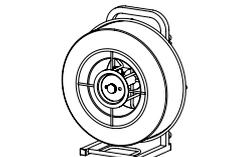

内出し・外出し自在

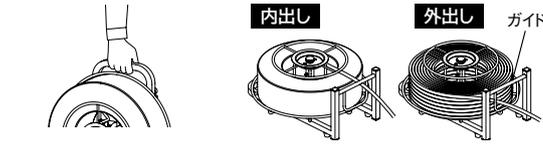

収納可能電線  
VVf (VA線): 1.6×2C, 1.6×3C, 2.0×2C  
VCTF: 2×2mm<sup>2</sup> (100m)  
同軸ケーブル: S-5C-FB (100m)  
(電線メーカーにより適応しない場合もあります)

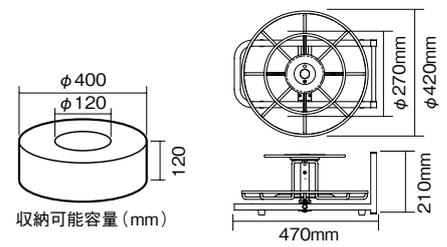

収納最大荷重	サイズ (mm)	質量 (kg)	品番	標準販売価格
0.15kN (15kgf)	幅470×奥行420×高さ210	4.7	<b>HCR-400B</b>	<b>¥ 25,000</b>

**NEW**  
発売予定

# 電線リール (現場用)

電線・CD管・ロープリール

## Vマール (折りたたみ式)

折りたたんでコンパクトに収納、持ち運びもラクラク

- ブレーキは調整ノブで調整可能
- シュリンク・ラップ包装のまま繰出できる
- スタット4本で、電線内径にジャストフィット
- 外出し用のガイドリング付

**NEW**

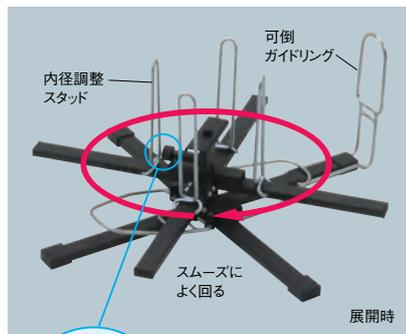

動画はコチラ



軽量

束巻収納可

VVF線 2.6×3C OK

ブレーキ付

(強弱調整可能)



ブレーキ調整ノブ

内出し・外出し自在

内出し

外出し

ガイドリング



収納可能電線  
VVF (VA) 線: φ2.6mm×3芯 (100m)  
IV線: 8mm (300m)  
VCTF: 2mm (100m)  
(電線メーカーにより適応しない場合もあります)

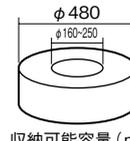

収納可能容量 (mm)

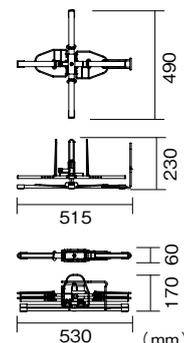

本体サイズ (ガイドリングを出した場合) (mm)	本体質量 (kg)	収納最大荷重	品番	標準販売価格
515×φ490 (回転半径) ×230	2.5	0.24kN (25kgf)	VR-480BF	¥ 19,800

## Vマール (ブレーキ付)

ブレーキが効くので回りすぎない

- よく回る。ブレーキ付で必要以上に回らない!
- ブレーキは調整可能
- シュリンク、ラップ包装、箱のまま繰出できる
- 軽量・コンパクト

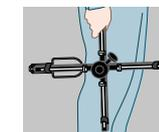
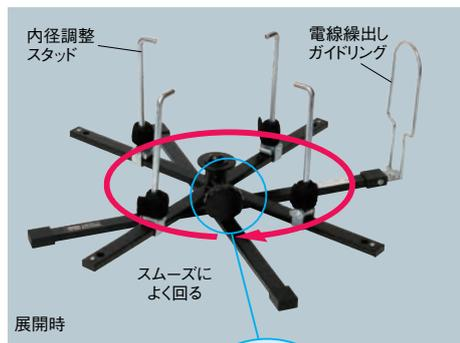

折りたたんで持ち運びもラクラク



軽量

束巻収納可

VVF線 2.6×3C OK

ブレーキ付

(強弱調整可能)



ブレーキ調整ノブ

内出し・外出し自在

内出し

外出し

ガイドリング



箱と同軸ケーブルも箱のままセット、よれずに繰り出しOK!

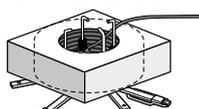

※箱中央部の開口必要

収納可能電線  
VVF (VA) 線: φ2.6mm×3芯 (100m)  
IV線: 8mm (300m)  
VCTF: 2mm (100m)  
同軸ケーブル: S-5C-FB (100m)  
(電線メーカーにより適応しない場合もあります)

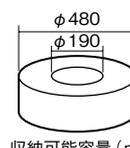

収納可能容量 (mm)

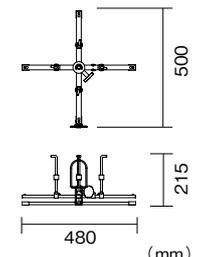

サイズ (mm)	高さ (mm)	質量 (kg)	収納最大荷重	品番	標準販売価格
500×480 (回転半径 φ480)	折りたたみ時 85 使用時 215	1.75	0.39kN (40kgf)	VR-480B	¥ 17,600

電線リール (現場用)

CD管

電線ドラム

検尺器

電線巻取用

ロープ

電線リール (据置用)

NEW

発売予定

## Vマワール (ブレーキ付・ケーブル受皿付)

PAT.

受皿付なので電線が垂れ下がらず、ブレーキが効くので回りすぎない

- よく回る。ブレーキ付で必要以上に回らない!
- ブレーキは調整可能
- シュリンク・ラップ包装のまま繰出しできる
- 軽量・コンパクト



本体は折りたんで携帯に便利 (本体はVR-480Bと同じ)

- 軽量
- 束巻収納可
- ブレーキ付 (強弱調整可能)



ブレーキ調整ノブ

内出し・外出し自在



- 受皿サイズ: φ430×65mm
- 受皿質量: 428g
- 受皿は着脱自在

収納可能電線  
IV線 (φ1.6mm, φ2mm) 等  
(電線メーカーにより適応しない場合もあります)

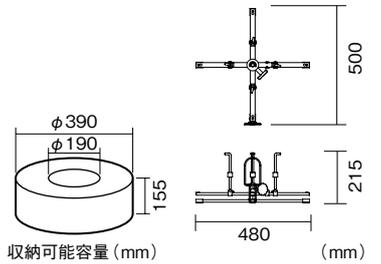

サイズ(mm)	高さ(mm)	質量(kg)	収納最大荷重	品番	標準販売価格
500×480 (回転円径 φ480)	折りたたみ時85 使用時215	1.75	0.34kN (35kgf)	VR-480BP	¥ 20,700

## Vマワール

PAT.

Fケーブル (VA) 2.6mm×3芯までOK 廻りが軽い!

- シュリンク、ラップ包装、箱のまま繰出しできる
- たば巻の中・外どちらからでも繰り出しOK
- 回転がスムーズでよく回る
- 軽量・コンパクト、頑丈なスチール製

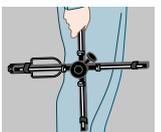
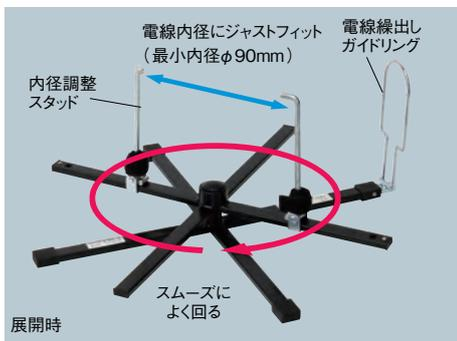

折りたんで持ち運びもラクラク

コスパ Good

- 軽量
- 束巻収納可
- VVF線 2.6×3C OK

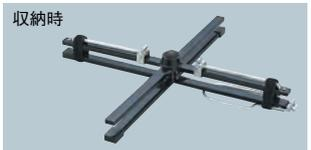

内出し・外出し自在



箱入同軸ケーブルも箱のままセット、よれずに繰り出しOK!

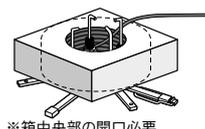

※箱中央部の開口必要

収納可能電線  
VVF (VA) 線: φ2.6mm×3芯 (100m)  
IV線: 3mm (300m)  
VCTF: 2mm (100m)  
同軸ケーブル: S-5C-FB (100m)  
(電線メーカーにより適応しない場合もあります)

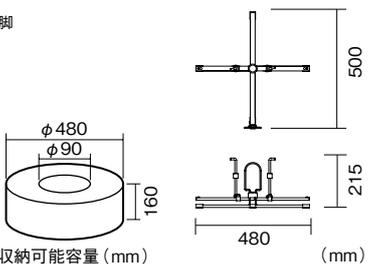

サイズ(mm)	高さ(mm)	質量(kg)	収納最大荷重	品番	標準販売価格
500×480 (回転円径 φ480)	折りたたみ時70 使用時215	1.4	0.39kN (40kgf)	VR-480	¥ 15,400

# 電線リール (現場用)

電線・CD管・ロープリール

## エフケーブルリール (縦横兼用タイプ)

### 縦置き、横置き両方で使える兼用タイプ

- PP樹脂製なので、丈夫で軽く落としても割れない
- 横置きで最大4段積み重ねOK
- エフケーブルの保管機能を備えたケーブルリール

VVF線 2.6×3C OK

積み重ね可



横置き

縦置き



使用時 (ケーブルは商品に含まれません)



### バック取替もOK

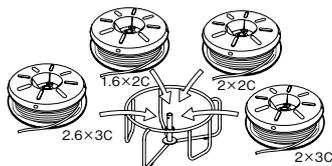

Fリール1台でバック取替もOK。異なるサイズの電線を装着し、必要に応じて取り替え使用

### 積み重ね同時引出しOK

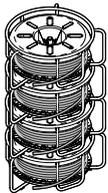

積み重ねでの保管や車での移動にも便利。VF-5500との積み重ねも可能

### 収納可能電線

VVF (VA) 線: 1.6×2C×3C、2.0×2C×3C、2.6×2C×3C  
IV線: 8.0mm (14~38mmはメーカーにより収納不可あり)

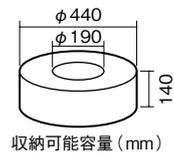

収納可能容量 (mm)

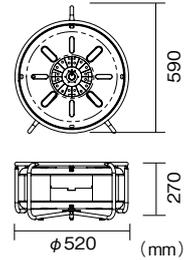

φ520 (mm)

収納最大荷重	最大積段数	サイズ (mm)	質量 (kg)	品番	標準販売価格
0.39kN (40kgf)	4段	590×φ520×高さ270	4.1	<b>VF-5500HV</b>	¥ 22,000

### オプション

品名	サイズ (mm)	質量 (kg)	品番	標準販売価格
Fバック (交換用)	直径φ480×高さ193	1.4	<b>FP-480</b>	¥ 6,870

## エフケーブルリール

### Fケーブル (VA) の保管機能備えたリール 360°どこからでも引出しOK

- 丈夫で軽いPP樹脂製、落しても割れない

VVF線 2.6×3C OK

積み重ね可



Fバック

Fリール



回転補助台の使用で、繰り出し時にリール全体が回転して、最適な方向に向きます。



### 回転補助台付セット

[セット内容]

- エフケーブルリール VF-5500 : 1台
- 回転補助台 MK-V : 1台

サイズ (mm)	質量 (kg)	品番	標準販売価格
直径φ510×高さ257	5.9	<b>VF-5500K</b>	¥ 21,230

### バック取替もOK



Fリール1台でバック取替もOK。異なるサイズの電線を装着し、必要に応じて取り替え使用

### 積み重ね同時引出しOK



積み重ねでの保管や車での移動にも便利。VF-5500HVとの積み重ねも可能

### VF-5500

使用時 (ケーブルは商品に含まれません)

### 収納可能電線

VVF (VA) 線: 1.6×2C×3C、2.0×2C×3C、2.6×2C×3C  
IV線: 8.0mm (14~38mmはメーカーにより収納不可あり)

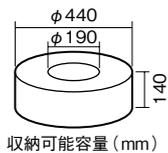

収納可能容量 (mm)

収納最大荷重	最大積段数	サイズ (mm)	質量 (kg)	品番	標準販売価格
0.39kN (40kgf)	4段	直径φ510×高さ242	4.4	<b>VF-5500</b>	¥ 17,230

### オプション

品名	サイズ (mm)	質量 (kg)	品番	標準販売価格
Fバック (交換用)	直径φ480×高さ193	1.4	<b>FP-480</b>	¥ 6,870
Fリール (交換用)	直径φ510×高さ242	3.0	<b>FR-510</b>	¥ 10,360
回転補助台	幅475×奥行475×高さ100	1.5	<b>MK-V</b>	¥ 4,200



回転補助台 MK-V

電線リール (現場用)

リール CD管

回転台 電線ドラム

検尺器

リール 電線巻取用

ロープ

電線リール (据置用)

NEW 発売予定

## でんせんリール

伸縮自在ドラムで  
電線内径にぴったりフィット  
360°どこからでも引出しOK

積み重ね可



回転補助台の使用で、繰り出し時にリール全体が回転して、最適な方向に向きます。



### 回転補助台付セット

- [セット内容]  
●でんせんリール DR-4000 :1台  
●回転補助台 MK-V :1台

サイズ(mm)	質量(kg)	品番	標準販売価格
直径φ440×高さ225	7.1	<b>DR-4000K</b>	¥ 31,300

### バック取替もOK



Dリール1台でバック取替もOK。異なるサイズの電線を装着し、必要に応じて取り替え使用

### 積み重ね同時引出しOK



DR-4000  
使用時(ケーブルは商品に含まれません)

### 収納可能電線

IV線、同軸線、通信線等  
電線外径φ360mmまで 電線高さ104mmまで  
電線フック内径φ160mm~φ260mmに対応

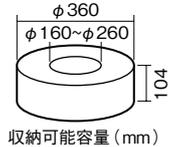

収納可能容量 (mm)

収納最大荷重	最大積段数	サイズ(mm)	質量(kg)	品番	標準販売価格
0.39kN (40kgf)	4段	直径φ440×高さ210	5.6	<b>DR-4000</b>	¥ 27,100

### オプション

品名	サイズ(mm)	質量(kg)	品番	標準販売価格
Dバック (交換用)	直径φ400×高さ170	2.8	<b>DP-400</b>	¥ 14,600
Dリール (交換用)	直径φ440×高さ210	2.8	<b>DS-440</b>	¥ 12,500
回転補助台	幅475×奥行475×高さ100	1.5	<b>MK-V</b>	¥ 4,200

## ハンディーマジックリール

引出しをやめると自動的にブレーキがかかる！  
360°どこからでも引出しOK

ブレーキ付

- 軽くて丈夫な強化エンジニアリングプラスチック採用
- 引出しをやめると自動的にブレーキがかかる  
空転防止ブレーキ付引出し金具
- 電線内径・幅にかかわらず素早く緩まずに装着でき、最後まできれいに使える
- 火災報知器空気管用リールとしても便利

### [用途]

- 屋内配線現場・防災工事現場
- 通信工事現場・電材ショップ
- DIY・電線使用工場等



**0.196kN**  
(20kgf)

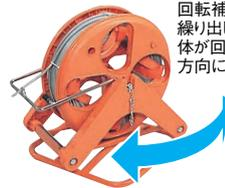

回転補助台の使用で、繰り出し時にリール全体が回転して、最適な方向に向きます。



ケーブルは商品に含まれません

### 回転補助台付セット

- [セット内容]  
●ハンディーマジックリール HMR-4000:1台  
●回転補助台 MK-H:1台

サイズ(mm)	質量(kg)	品番	標準販売価格
幅390×奥行440×高さ475	7.8	<b>HMR-4000K</b>	¥ 26,200

### フレーム1台でバックリール取替OK



### 収納可能電線

VVVF(VA)線:最大2.0×2C 100mまで  
IV線:最大2.0mm 300mまで

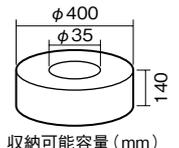

収納可能容量 (mm)

収納最大荷重	サイズ(mm)	質量(kg)	品番	標準販売価格
0.196kN (20kgf)	幅300×奥行440×高さ420	4.2	<b>HMR-4000</b>	¥ 20,900

### オプション

品名	サイズ(mm)	質量(kg)	品番	標準販売価格
バックリール	直径φ400	2.0	<b>HMR-4000P</b>	¥ 11,800
フレーム	幅300×奥行440×高さ250	2.2	<b>HMR-4000F</b>	¥ 9,300
回転補助台	幅390×奥行390×高さ105	3.6	<b>MK-H</b>	¥ 5,600



HMR-4000P  
バックリール



HMR-4000F  
フレーム



MK-H  
回転補助台



# 電線リール (現場用)

電線・CD管・ロープリール

## マジックリール

引出しをやめると自動的にブレーキがかかる!  
360°どこからでも引出しOK

- 電線内径・幅にかかわらず早く緩まずに装着でき、最後まできれいに使える
- 引出しをやめると自動的にブレーキがかかる  
空転防止ブレーキ付引出し金具

[用途]

- ・屋内配線現場・防災工事現場
- ・通信工事現場・電材ショップ
- ・DIY・電線使用工場等

空転防止  
ブレーキ

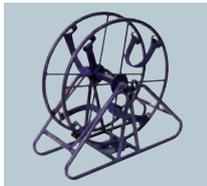

MRS-4800

使用時(ケーブルは商品に含まれません)

0.196kN  
(20kgf)



回転補助台の使用で、  
繰り出し時にリール全体が回転して、最適な方向に向きます。

ブレーキ付



回転補助台付セット

[セット内容]

- マジックリール(シングル) MRS-4800:1台
- 回転補助台 MK-M:1台

サイズ(mm)	質量(kg)	品番	標準販売価格
幅390×奥行560×高さ625	6.4	<b>MRS-4800K</b>	¥ 37,300

収納可能電線

VVF(VA)線:最大2.6×3C 100mまで  
IV線:最大5.5mm 300mまで

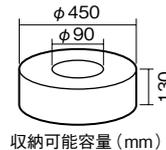

収納可能容量(mm)

フレーム1台でドラム取替OK



MR-48  
ドラム



MRF-4802  
シングルフレーム



MK-M  
回転補助台

収納最大荷重	サイズ(mm)	質量(kg)	品番	標準販売価格
0.196kN(20kgf)	幅232×奥行560×高さ520	4.8	<b>MRS-4800</b>	¥ 32,600

オプション

品名	サイズ(mm)	質量(kg)	品番	標準販売価格
ドラム	直径φ480	2.4	<b>MR-48</b>	¥ 13,500
シングルフレーム	幅232×奥行560×高さ310	2.4	<b>MRF-4802</b>	¥ 19,300
回転補助台	幅390×奥行390×高さ70	1.6	<b>MK-M</b>	¥ 5,000

## マジックリール (ダブルタイプ)

引出しをやめると  
自動的にブレーキがかかる!

- 電線内径・幅にかかわらず早く緩まずに装着でき、最後まできれいに使える
- 複数のドラムに異なる電線を装着し、フレーム1台で入れ替え使用できる
- 引出しをやめると自動的にブレーキがかかる  
空転防止ブレーキ付引出し金具
- 積重ね同時引出しもOK

フレーム1台でドラム取替OK

積重ね同時引出しOK



ダブルフレーム



MR-48ドラム



積重ね凸部

MRW-4801

収納可能電線

VVF(VA)線:最大2.6×3C 100mまで  
IV線:最大5.5mm 300mまで

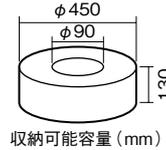

収納可能容量(mm)

最大積段数	サイズ(mm)	質量(kg)	品番	標準販売価格
3段	幅500×奥行500×高さ690	11.2	<b>MRW-4801</b>	¥ 64,400

オプション

品名	サイズ(mm)	質量(kg)	品番	標準販売価格
ドラム	直径φ480	2.4	<b>MR-48</b>	¥ 13,500
ダブルフレーム	幅500×奥行500×高さ690	6.4	<b>MRF-4803</b>	¥ 38,400

## パンパックリール

細い電線の保管と引出しに、  
もつれず早く能率倍増

- 積重ね同時引き出しOK

[用途]

- ・ハーネス工場、配分電盤工場、計装工事、電気工事、通信工事、防災工事、制御盤工場、弱電工場、家電店

収納可能電線

- PR-250:VVF0.3~0.75mm  
KV0.2~0.75mm(100~300m巻)
- PR-300:VVF0.3~1.25mm, 2mm  
KV0.2~1.25mm(100~300m巻)
- ※メーカーにより収納できない場合があります。

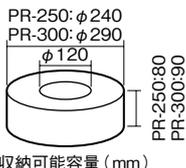

収納可能容量(mm)



使用時(ケーブルは商品に含まれません)

積重ね同時引出しOK

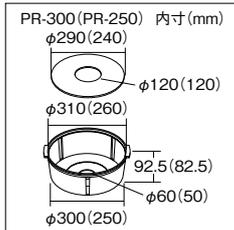

最大積段数	サイズ(mm)	質量(kg)	品番	標準販売価格
3段	上部φ300(底部φ256)×高さ99	0.45	<b>PR-250</b>	¥ 2,900
	上部φ350(底部φ306)×高さ109	0.63	<b>PR-300</b>	¥ 3,250

電線リール  
(現場用)

リール  
CD管

電線ドラム  
回転台

検尺器

電線巻取用  
リール

ロープ  
リール

電線リール  
(据置用)

NEW  
発売予定

# 電線リール (現場用) / CD管リール

電線・CD管・ロープリール

電線リール (現場用)

CD管リール

電線ドラム・回転台

検尺器

電線巻取用リール

ロープリール

電線リール (据置用)

## ケーブルパック

### 電線の保管機能を備えたパックタイム秒速!!

- 電線の保管に、運搬にも便利
- 型くずれしない、汚れない、痛まない、投げて、踏んでもOK
- 使用中でも保管OK



多数複線の入線に3段重ね、3本重ね、3本引出しOK

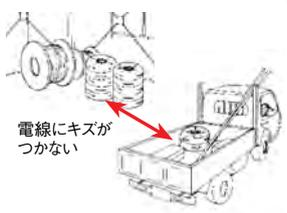
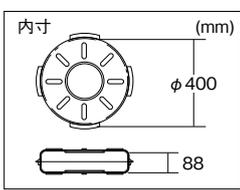

使用時(ケーブルは商品に含まれません)

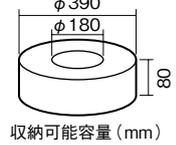

収納可能電線  
IV線(φ1.6mm、φ2mm)等、各種ケーブル・コードの保管引出しに!!  
※内径サイズにご注意ください。メーカーにより収納できない場合があります。

サイズ(mm)	質量(kg)	品番	標準販売価格
直径φ406×高さ95	0.9	CP-432	¥ 3,950

## CD管リール

### CD管リール (折りたたみ式)

#### コンパクトにたたむことができ運搬しやすい

CD管・PF管 呼び22×50m、呼び28×30m 収納可能

**NEW**

**0.15kN**  
(15kgf)



使用時(CD管は商品に含まれません)

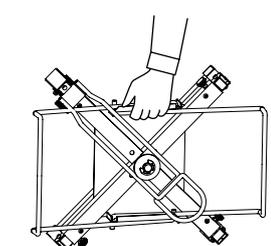

コンパクトにたたんで持ち運びに便利



動画はコチラ

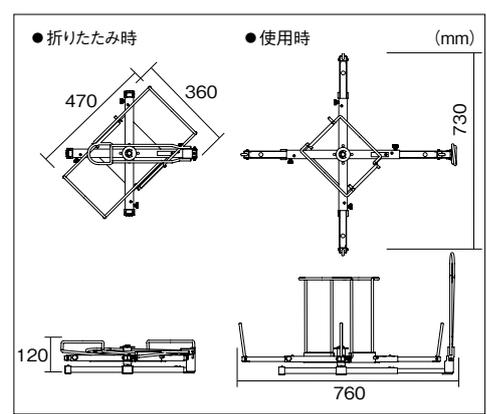

収納可能電線  
CD管・PF管:呼び14×50m、呼び16×50m、呼び22×50m、呼び28×30m  
※CD管及び電線のメーカーにより巻外径等が異なるため、収納できるサイズを確認の上お求めください。メーカーにより収納できない場合があります。

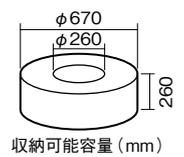

使用時サイズ(mm)	折りたたみ時サイズ(mm)	質量(kg)	収納最大荷重	品番	標準販売価格
幅760×奥行730×高さ440	幅470×奥行360×高さ120	5	0.15kN (15kgf)	CD-28FD	¥ 27,000

## チョーテンリール

### CD管14~36まで、IV線・Fケーブル(VA)等あらゆるケーブルリールに

●折り畳むと体積3分の1になり携帯運搬が楽々

**0.29kN**  
(30kgf)



使用時(CD管は商品に含まれません)



折り畳み式

収納可能電線  
CD管36まで、PF管28まで、VVVF(VA)線全種、IV線38mmまで、SV、CT、メッセンジャーワイヤー等  
※CD管及び電線のメーカーにより巻外径等が異なるため、収納できるサイズを確認の上お求めください。メーカーにより収納できない場合があります。

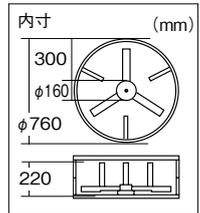
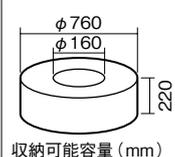

収納最大荷重	サイズ(mm)	質量(kg)	品番	標準販売価格
0.29kN (30kgf)	直径φ820×高さ320 (折り畳み時110)	9.2	CD-28R	¥ 50,400

**NEW**  
発売予定

# CD管リール

電線・CD管・ロープリール

## ケーブルリール

電線・CD管の収納が可能。軽く、もつれず、早く引き出せる  
IV線 14mm<sup>2</sup> 22mm<sup>2</sup> 38mm<sup>2</sup>等、CD管 14・16もOK



**0.29kN**  
(30kgf)



使用時 (CD管は商品に含まれません)

### 収納可能電線

IV線、SV線、CT線、DV線、VVF(VA)線、CD管  
※メーカーにより電線サイズが異なる事があります。  
サイズをお確かめの上、お求めください。

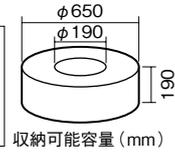

収納可能容量 (mm)

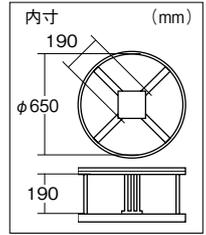

収納最大荷重	サイズ(mm)	質量(kg)	品番	標準販売価格
0.29kN (30kgf)	直径φ690×高さ280	9.5	CR-646	¥ 29,200

## ジャンボリール

### 大口径のCD管・地中管用リール

管口径φ30mm用300m巻～φ65mm用100m巻までOK

**0.98kN**  
(100kgf)

- コンパクトで携帯運搬時をかさばらない折りたたみ式、車にも楽々収納でき、一人で手軽に持ち運び可能
- 結束状態でのCD管や地中管の内径に合わせて自在スタッドが自由にスライド、任意のパイプに適用
- スライドアームでたるみを防ぎ、パイプ延長作業の場合も、パイプがバラけてはみ出す心配はなし
- CD管や地中管だけでなく、IV線等の延線にも使用できます

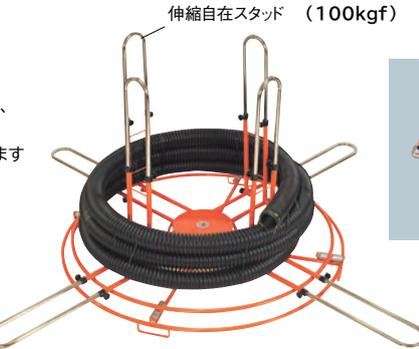

伸縮自在スタッド

伸縮自在スライドアーム

使用時 (CD管は商品に含まれません)

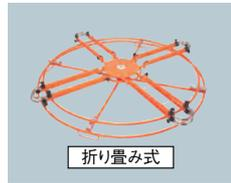

折り畳み式

●最大伸長時 (mm)

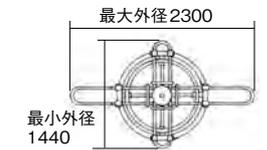

●折り畳み時

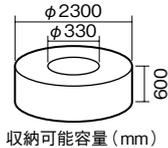
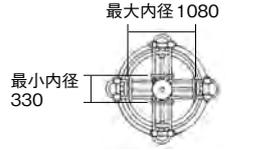

収納可能容量 (mm)

最大伸長時サイズ(mm)	折り畳み時サイズ(mm)	質量(kg)	収納最大荷重	品番	標準販売価格
直径φ2300×高さ830	直径φ1300×高さ200	17	0.98kN (100kgf)	JR-170	¥ 156,500

## スラブリール

### 軽量で携帯便利なCD管(36まで)・Fケーブル(VA)(全種)用リール

- シュリンク包装材・ラップ巻きのまま使える内出しタイプ
- 配線(配管)作業時、スムーズな回転(ベアリング入)と高い繰り出し位置で作業性抜群
- CD管(36まで)・PF管(28まで)・Fケーブル(VA)(全種)を搭載可能
- 包装材の内側のみ開封し使用できるので、載せ替えや移動・保管が容易
- コンクリート打設前のスラブ筋の間を抜けてリールを置ける脚部形状により、容易に設置・繰り出しができる。

#### [用途]

一般配線(配管)作業やコンクリート打設前のスラブ筋施工時の配管(配線)作業等に

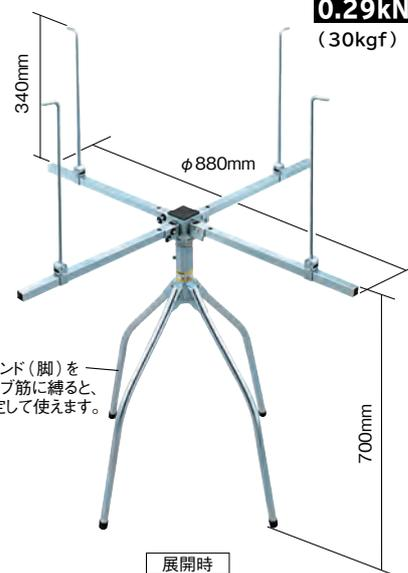

**0.29kN**  
(30kgf)

軽量・折りたたみで持ち運びに便利!



収納時

展開時

スタンド(脚)をスラブ筋に縛ると、安定して使えます。

#### 天井・壁内配線(配管)作業

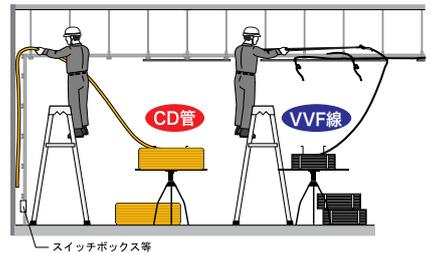

#### コンクリート打設前の配管(配線)作業

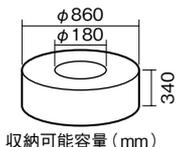
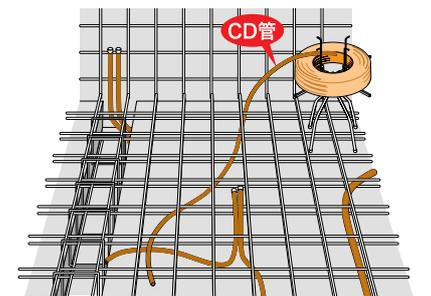

収納可能容量 (mm)

最大伸長時サイズ(mm)	折り畳み時サイズ(mm)	質量(kg)	収納最大荷重	品番	標準販売価格
直径φ880×高さ1040	高さ780	4	0.29kN (30kgf)	SR-165	¥ 29,400

電線リール (現場用)

リール CD管

電線ドラム・回転台

検尺器

電線巻取り

ロープ

電線リール (据置用)

NEW 発売予定

## 電線ドラム・回転台

### ドラマワール・ワイヤーターンテーブル

最もよく使われるドラムサイズに対応 四本脚は倒れない

- 200kg・300kg (直径1150mm) までのドラム楽々回転
- 重量物ドラムや軸穴の大きいドラムの場合は、パイプまたは棒を差し込み起こすことができる
- 小型軽量、取扱いやすく携帯便利

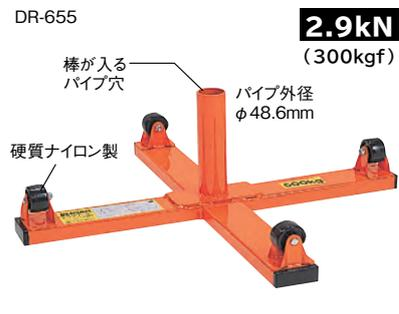
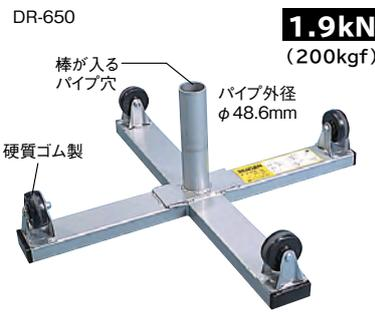

品名	サイズ(mm)	質量(kg)	品番	標準販売価格
ドラマワール 1.9kN (200kgf) 用	665×665×高さ240	5.2	DR-650	¥ 20,000
ドラマワール 2.9kN (300kgf) 用	665×665×高さ240	5.2	DR-655	¥ 26,000

- ドラマワールにターンテーブルを乗せるだけで電線リールに
- ワイヤーターンテーブルは木枠に入っていないケーブルの繰り出し、引き出し (ドラマワール専用) が容易
- 縮圧1.9kN (200kgf)、表装樹脂加工特殊木材板使用

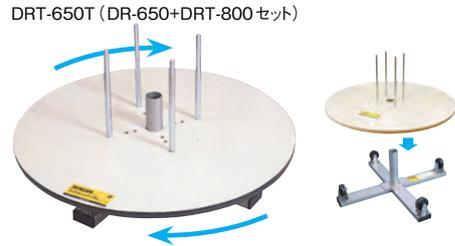
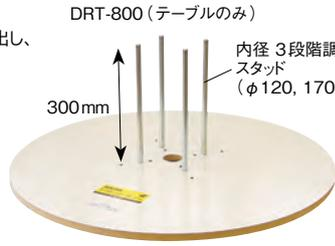
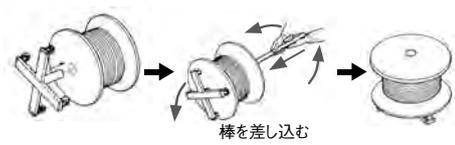

品名	サイズ(mm)	質量(kg)	品番	標準販売価格
ワイヤーターンテーブル (テーブルのみ)	直径φ800×高さ318	7.4	DRT-800	¥ 19,300
ワイヤーターンテーブル (ドラマワール200セット・DR-650 + DRT-800)	直径φ800×高さ438	12.6	DRT-650T	¥ 37,300
ワイヤーターンテーブル (ドラマワール300セット・DR-655 + DRT-800)	直径φ800×高さ438	12.6	DRT-655T	¥ 43,000

### ドラマワール・クロスバー・ターンテーブル

乗せる物を選ばない万能型ドラマワール

小型・軽量・偏平型、クロスバーを乗せるだけで電線リールに

- 500kgまでのドラムを楽々回転
- 小型・軽量、偏平型で取扱いやすく携帯便利
- 回転部がベアリングで、がたつきがなくよく回る
- 偏平型で乗せる物を選ばず、電線ドラムはもちろん作業用回転台としても使用可能
- ターンテーブル (別売) は木枠に入っていないケーブルの繰り出し、引き出しが容易
- ドラマワールに乗せにくい小物や大径ドラムには、専用クロスバー (別売) を使用



品名	サイズ(mm)	質量(kg)	品番	標準販売価格
ドラマワール	直径φ450×高さ21	3.0	DR-450N	¥ 18,200



品名	サイズ(mm)	質量(kg)	品番	標準販売価格
ターンテーブル (DR-450N専用)	直径φ600	5.2	DRT-60N	¥ 20,800

品名	サイズ(mm)	質量(kg)	品番	標準販売価格
クロスバー (DR-450N専用)	600×600×高さ275 (組立時)	2.4	DRX-60N	¥ 13,800

NEW 発売予定

# 電線ドラム・回転台/検尺器/電線巻取用リール

電線・CD管・ロープリール

## ドラマワール

### 300kgまでのドラムを楽々回転

- 小型・軽量、偏平型で取扱い易く携帯便利
- 回転部がベアリングで、がたつきがなくよく回る
- 偏平型で乗せる物を選ばず、電線ドラムはもちろん作業用回転台としても使用可能
- 表面処理：黒塗装
- スタッド5本付

#### 【用途】

ワイヤー・ロープ・電線等の長尺物の巻取り取り出し、コンベヤの上での回転式作業バレット、重量物のターンテーブルに



**2.9kN**  
(300kgf)

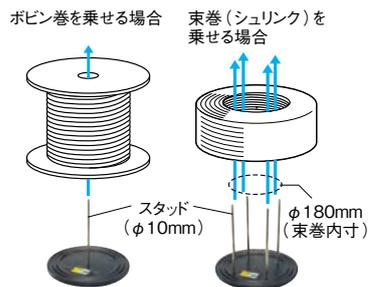

本体サイズ(mm)	スタッド装着時サイズ(mm)	質量(kg)	品番	標準販売価格
直径φ300×高さ21	直径φ300×高さ256	2.4	<b>DR-300</b>	¥ 17,200

## すべり止めマット

### ケーブルリールの下に敷いて、すべり止めに最適

- フローリングやタイル床のキズ防止に
- じゅうたん床などの汚れ防止に

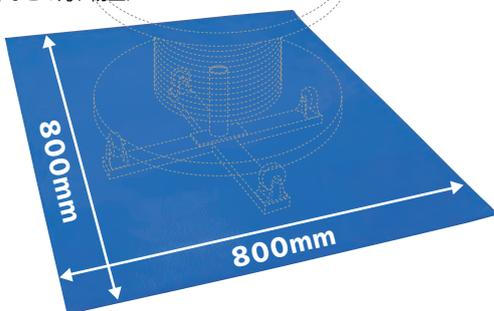

ケーブル繰り出し時に引きずられるときも... **すべり止めマットで安定、繰り出しやすい!**

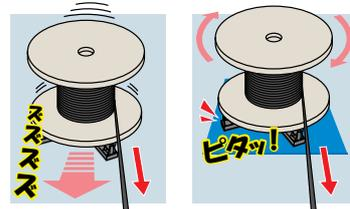

#### ■適用品番

CMR-600, CP-432, CR-646, CRD-800, DR-300, DR-450N, DR-4000, DR-650, DR-655, DR-720, HCR-4000B, HMR-4000, LOR-480, MRS-4800, PMS-320W, PR-250, PR-300, VF-5500, VF-5500HV, VR-480, VR-480B, VR-480BF

サイズ(mm)	質量(g)	材質	品番	標準販売価格
800×800×3.5	590	PVC	<b>NSM-0808</b>	¥ 2,400

## 検尺器 / 電線巻取用リール

### ラインスケールカウンター

#### 手持ちで使えるコンパクトで軽い検尺器

- 電線の長さをすばやく正確に検尺、誤差の少ない検尺器
- 電線の端尺販売や、工場で同寸法の電線が多量に必要な場合などの電線の検尺に最適
- 測長誤差1-2% (測長の条件により異なる場合があります)

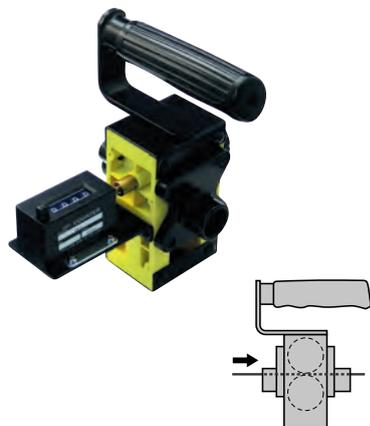

#### 仕様

計測範囲(仕上がり外径)(mm)	電線φ3~φ18
カウンター表示(m)	0~99.99
サイズ(mm)	幅120×奥行160×高さ170
質量(g)	800

品番	標準販売価格
<b>LSC-18N</b>	¥ 29,800

### スタンド

#### 高さ調節が自由自在のスタンド

- ラインスケールカウンターLSC-18Nを取り付けできる
- キャスター付きで移動が楽々 (ロック付2個、ロックなし2個)



#### 仕様

サイズ(mm)	幅400×奥行400×高さ470~750(530~810※)
質量(kg)	6.0(6.6※)

※キャスターを付けた場合

品番	標準販売価格
<b>LSC-81S</b>	¥ 19,800

### ケーブル巻取り機

#### 電線がくずれることなくきれいに巻き取れる

- ラインスケールカウンターLSC-18Nと併用することにより電線を測長しながら巻き取ることができる
- スタンド(LSC-81S)に取り付けができる

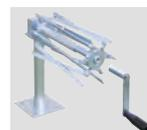

巻き取った電線は、ケーブル巻取機のハンドルをはずし、羽根をすばめて取り出せる



#### 仕様

サイズ(mm)	収納時 幅265×奥行100×高さ250 使用時 幅325×奥行350×高さ380
最小巻き径(mm)	約φ210
質量(kg)	1.8

品番	標準販売価格
<b>CMR-200</b>	¥ 39,800

電線リール (現場用)

リール

電線ドラム・回転台

検尺器

電線巻取用リール

ロープ

電線リール (据置用)

## VB用ケーブルカウンター LSC-18Nセット (マルチケーブルリール、ブレーキ付フリール用)

### 電線の引き出しと同時に計測できる 電線計測アタッチメント

- 簡単着脱 (リール積重ね使用時含む) (Fケーブル2.6mm×3Cまで)
- リールの外出し (ケーブル束巻の外周部からの引き出し) のみ対応

適合リール  
マルチケーブルリール:VB-4500  
ブレーキ付フリール:VB-4450

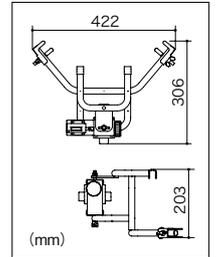

- [セット内容]
- 本体フレーム×1
  - 蝶ボルト M8 (長・短)×各1
  - 蝶ナット M8×2
  - 固定金具×2
  - ラインスケールカウンター LSC-18N VB-CCS用×1

計測範囲 (仕上がり外径) (mm)	サイズ (mm)	質量 (kg)	品番	標準販売価格
電線φ3 ~ φ18	306×422×203	1.9	<b>VB-CCS</b>	¥ <b>42,900</b>

## ケーブルリターンD

### 軽量で現場へ簡単に持ち込みできる ケーブル繰出し機

- 細電線からVVF (VA) 線・VVR線・IV線・CV線等あらゆる電線に対応
- バーは取外しでき内径調整が可能
- 回転調整機構で  
回転スピードを抑えられる



電線質量  
**1000kg**  
までOK

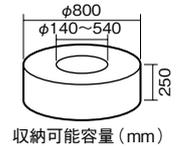

サイズ (mm)	質量 (kg)	品番	標準販売価格
外径φ800×高さ575	12	<b>CRD-800</b>	¥ <b>98,000</b>

## ケーブルマキリール

### 早く能率よく作業ができる巻取り機

- 細電線からVVF (VA) 線・VVR線・IV線・CV線と  
あらゆる電線が巻き取れる (手動巻取り機)

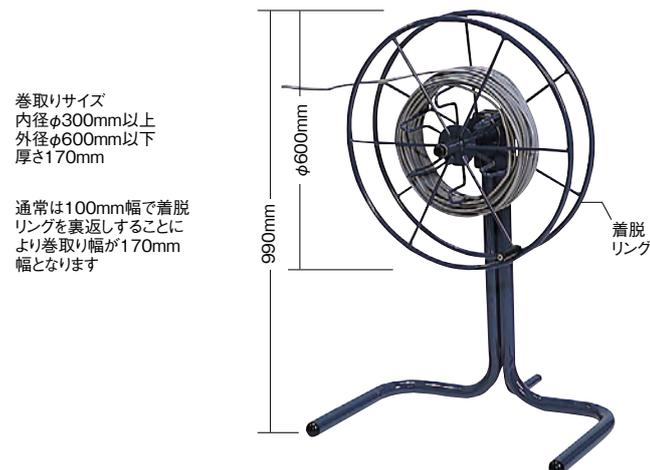

**0.29kN**  
(30kgf)

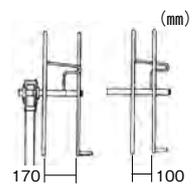
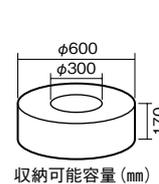

サイズ (mm)	収納最大荷重	質量 (kg)	品番	標準販売価格
幅680×奥行600×高さ990	0.29kN (30kgf)	10	<b>CMR-600</b>	¥ <b>89,000</b>

# 電線巻取用リール/ロープリール

電線・CD管・ロープリール

## ケーブル巻取り機

早く、効率よく、電線を巻取りできる

- 巻取り後、当社ケーブルリールにそのまま収納できる  
(適合機種: VB-4450、VB-4500、VR-480、VR-480B、VF-5500)
- 現場に持ち運びしやすいジャストサイズ
- 細径から太径までマルチに対応

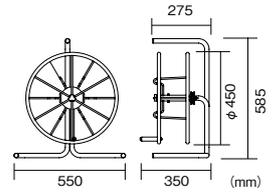
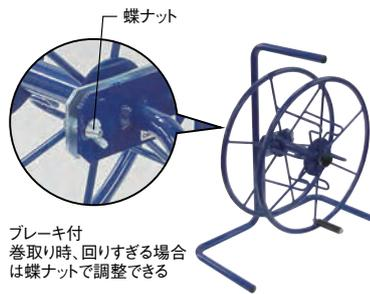
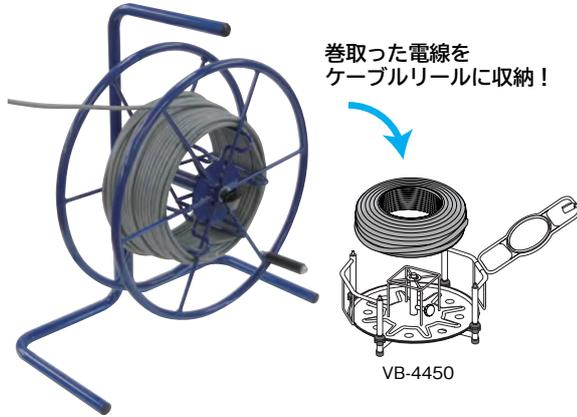

巻ける電線の長さの目安

	IV(m)	CV単心(m)	CV3心(m)
2sq	500	250	100
3.5sq	300	180	-
5.5sq	200	130	-
8sq	150	100	-
14sq	80	70	-
22sq	50	50	-

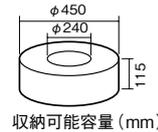

サイズ(mm)	質量(kg)	品番	標準販売価格
収納時 幅550×奥行275×高さ585	6	CMR-450B	¥ 59,000
使用時 幅550×奥行350×高さ585			

## システムケーブルリール

キャブタイヤケーブル・端尺ケーブルの巻取りに

- 収納可能電線類: VCT・1CT・2CT・IV・その他

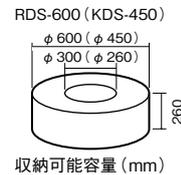

CT(キャブタイヤ)	最大巻取り長さ(m)
太さ(mm)心数(C)	KDS-450   KDS-600
0.75×2	270   510
0.75×3	230   430
5.5×2	110   240
5.5×3	100   200
22.0×2 / 22.0×3	20   50
38.0×2 / 38.0×3	15   35
60.0×2	-   30
60.0×3	-   25

収納最大荷重	サイズ(mm)	質量(kg)	品番	標準販売価格
0.59kN (60kgf)	幅800×奥行340×高さ770	12.0	KDS-600	¥ 125,000
	幅600×奥行340×高さ620	11.4	KDS-450	¥ 98,000
	直径φ600×内巾270	4.0	KD-60	¥ 23,700
	直径φ450×内巾270	3.4	KD-45	¥ 19,700

## ロープリール

### ロープリール

ロープの繰り出し、巻き取りを効率よく行える

- φ14mmを100m巻くことができる

動画は  
コチラ

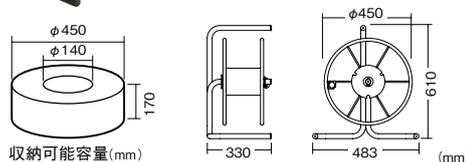

収納可能ロープ(※)

	サイズ(mm×m)	質量(kg)
ナイロンロープ (参考)	φ8×300	12.2
	φ10×200	12.7
	φ12×140	12.8
	φ14×100	12.4
	φ16×70	11.3
	φ18×60	12.3

※ロープメーカーにより、ロープ径のカタログ値と実測値が異なる場合があります。

収納最大荷重	サイズ(mm)	質量(kg)	品番	標準販売価格
0.15kN (15kgf)	幅483×奥行330×高さ610	7.0	RDL-450	¥ 45,000

電線リール  
(現場用)

リール  
CD管

電線ドラム  
回転台

検尺器

電線巻取用  
リール

ロープ  
リール

電線リール  
(据置用)

NEW  
発売予定

## ロープリール(キャスター付)

### キャスター付でロープの移動に便利

- ドラムの交換可能
- リールとロープで約27kgの運搬が可能

**NEW**



(ロープは含まれておりません)



RD-50

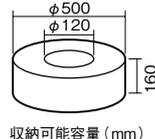

収納可能容量 (mm)

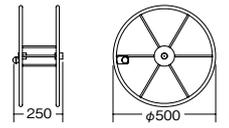
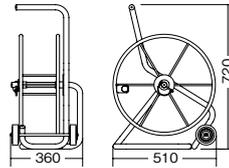

動画は  
コチラ



収納可能ロープ(※)

サイズ(mm×m)	質量(kg)
φ8×400	16.2
φ10×260	16.5
φ12×170	15.5
φ14×130	16.1
φ16×100	16.1
φ18×70	14.3

※ロープメーカーにより、ロープ径のカタログ値と実測値が異なる場合があります。

品名	収納最大荷重	サイズ(mm)	質量(kg)	品番	標準販売価格
ロープリール(キャスター付)	0.2kN (20kgf)	幅510×奥行360×高さ720	6.8	<b>RDL-500C</b>	¥ 49,000
ドラム	0.2kN (20kgf)	直径φ500×高さ250	3.1	<b>RD-50</b>	¥ 19,900

※ドラムのRD-50は、RDL-450に取付可能。但しRDL-450の耐荷重は0.15kN (15kgf) です。

## ロープリール(タテ型リール)

### あらゆる現場用ロープの巻き取り、引出しに 保管・区分・リール3つの機能



(ロープは含まれておりません)



FP-481



FR-440

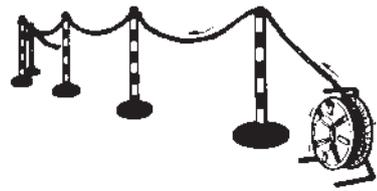

動画は  
コチラ

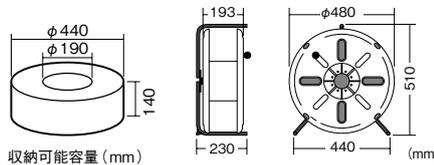

収納可能容量 (mm)

巻き取りロープサイズ例(mm×m)	
テトロンロープ	φ12×100 φ14×50 φ16×50
ナイロンロープ	φ12×100 φ14×50

※ロープメーカーにより、ロープ径のカタログ値と実測値が異なる場合があります。

品名	サイズ(mm)	質量(kg)	品番	標準販売価格
セット	幅480×奥行230×高さ510	3.0	<b>DR-720</b>	¥ 16,800
パック	直径480×高さ193	1.35	<b>FP-481</b>	¥ 7,900
スタンド	幅440×奥行230×高さ510	1.65	<b>FR-440</b>	¥ 9,200

## システムロープリール

### ロープの保管機能とドラム単体積重ね機構を備えたリール

- 複数のドラムをリール台1つで入替え使用できる
- ドラムの積重ねOK、サイズ別に保管
- 着脱自在ハンドルで巻き取りが楽々可能
- ストッパー付キャスターで楽々移動

動画は  
コチラ



RDS-600

RDS-450

**0.59kN**  
(60kgf)



RD-60

RD-45

ロープドラム

[用途]

電力、通信、内外配線、入線、  
延線、工場用、船舶、漁業、  
林業、建設、道路、施設、  
橋梁、隧道

収納可能ロープ(※)

ロープ径 (実測値) (mm)	最大巻き取り長さ(m)	
	RDS-450	RDS-600
φ8	600	1030
φ10	390	700
φ12	250	460
φ14	170	300
φ16	120	240
φ18	100	210

※ロープメーカーにより、ロープ径のカタログ値と実測値が異なる場合があります。

品名	収納最大荷重	ドラム内径(mm)	サイズ(mm)	質量(kg)	品番	標準販売価格
システムロープリール	0.59kN (60kgf)	φ140	幅800×奥行340×高さ770	13.2	<b>RDS-600</b>	¥ 166,500
			幅600×奥行340×高さ620	10.6	<b>RDS-450</b>	¥ 113,400
ロープドラム	0.59kN (60kgf)	φ140	直径φ600×内巾270	5.2	<b>RD-60</b>	¥ 23,900
			直径φ450×内巾270	4.6	<b>RD-45</b>	¥ 19,900

(ロープは含まれておりません)

※各ロープの破断強度については、ご使用になる環境に応じて、適切な安全率を設定してください。



# 電線リール (据置用)

電線・CD管・ロープリール

## 電線リール(据置用)

### プラマジックリール

#### 店舗・設置場所にあったシステムセットが組める!

- 電線をドラムに巻き替える必要がないドラム巻不要 (電線メーカーから購入してきた束巻のまま装着できる)
- 多数複数の電線の収納、引出しが楽々できる
- 積重ね同時引き出し可能



電線フック(束巻)のままリールに入れてマジックテープで装着するだけ電線の内径及び幅に関係なく、早く、もつれず、緩まず、キッチリ装着できる

太径電線やIV、VVF、SV、キャブタイヤケーブル、同軸線等あらゆる電線の収納引出しに! 多数複数の電線収納、使い分けに最適!

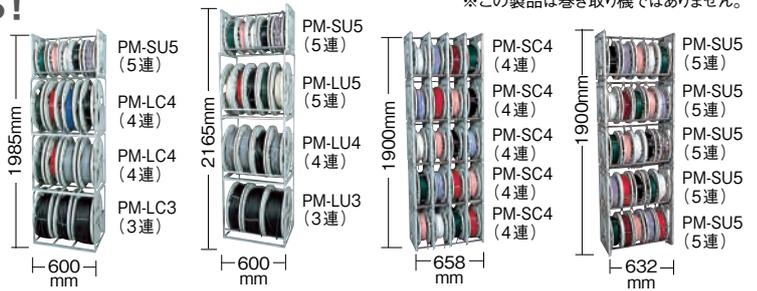

※この製品は巻き取り機ではありません。

積重ね可能 センターロール大(3連・4連)、アンダーロール大(3連・4連・5連)、アンダーロール小(5連)は積重ねが可能。また、同じ品番であれば積重ねが出来ます。

[用途]

DIY・電材店・家電ショップ・電設工具店・電線取扱店舗、電気工事・電力工事・計装工事・隧道工事・屋内配線工事・防災工事・通信工事・地中埋設工事・道路工事・建設等の作業現場、施設・倉庫等ハーネス工場、弱電工場、配分電盤工場、制御盤工場等

センターロールタイプ: シャフトを軸に回転するタイプ、電線の引出しがスムーズ

アンダーロールタイプ: フレーム下部のシャフトにリールを乗せ回転するタイプ

品名	センターロール大(3連)	センターロール大(4連)	アンダーロール大(3連)	アンダーロール大(4連)	アンダーロール大(5連)
姿図					
	最大積段数: 4段	最大積段数: 4段	最大積段数: 4段	最大積段数: 4段	最大積段数: 4段
品番	<b>PM-LC3</b>	<b>PM-LC4</b>	<b>PM-LU3</b>	<b>PM-LU4</b>	<b>PM-LU5</b>
標準販売価格	<b>¥38,800</b>	<b>¥45,800</b>	<b>¥35,900</b>	<b>¥41,200</b>	<b>¥46,800</b>
収納可能電線束サイズ(mm)	外径φ480以下、内径φ60以上、厚さ130以下×2 / 160以下×1	外径φ480以下、内径φ60以上、厚さ80以下×2 / 110以下×2	外径φ480以下、内径φ60以上、厚さ160以下×3	外径φ480以下、内径φ60以上、厚さ110以下×4	外径φ480以下、内径φ110以上、厚さ80以下×5
質量(kg)	9.5	11.5	10.2	11.7	13.2
サイズ(mm)	幅600×奥行480×高さ535		幅600×奥行480×高さ595		

品名	センターロール小(1連)	センターロール小(2連)	センターロール小(3連)	センターロール小(4連)	増設ブラック※	アンダーロール小(2連)	アンダーロール小(3連)	アンダーロール小(4連)	アンダーロール小(5連)
姿図									
	最大積段数: 5段	最大積段数: 5段	最大積段数: 5段	最大積段数: 5段		最大積段数: 5段	最大積段数: 5段	最大積段数: 5段	最大積段数: 5段
品番	<b>PM-SC1</b>	<b>PM-SC2</b>	<b>PM-SC3</b>	<b>PM-SC4</b>	<b>PM-SCX</b>	<b>PM-SU2</b>	<b>PM-SU3</b>	<b>PM-SU4</b>	<b>PM-SU5</b>
標準販売価格	<b>¥16,500</b>	<b>¥25,200</b>	<b>¥33,900</b>	<b>¥42,200</b>	<b>¥9,500</b>	<b>¥20,200</b>	<b>¥24,200</b>	<b>¥27,900</b>	<b>¥31,600</b>
サイズ(mm)	幅196 奥行340 高さ380	幅350 奥行340 高さ380	幅504 奥行340 高さ380	幅658 奥行340 高さ380	幅154 奥行340 高さ380	幅308 奥行340 高さ380	幅422 奥行340 高さ380	幅536 奥行340 高さ380	幅632 奥行340 高さ380
質量(kg)	3.0	5.0	7.0	9.0	1.2	3.8	4.8	5.8	6.5
収納可能電線束サイズ(mm)	外径φ320以下、内径φ110以上、厚さ80以下 (リールバック1個あたり)				リールバックなし	外径φ320以下、内径φ110以上、厚さ80以下 (リールバック1個あたり)			

※センターロール小(1連~4連)に1連増設できます。リールは付属しておりません。センターロール小用リール(PMG-3208C)もあわせてお買い求めください。

品名	センターロール大用リール				アンダーロール大用リール		センターロール小用リール	アンダーロール小用リール
姿図								
品番	<b>PMG-4808C</b>	<b>PMG-4811C</b>	<b>PMG-4813C</b>	<b>PMG-4816C</b>	<b>PMG-4811U</b>	<b>PMG-4816U</b>	<b>PMG-3208C</b>	<b>PMG-3208U</b>
標準販売価格	<b>¥8,600</b>	<b>¥8,600</b>	<b>¥8,700</b>	<b>¥8,700</b>	<b>¥8,100</b>	<b>¥8,500</b>	<b>¥5,600</b>	<b>¥5,300</b>
収納可能電線束サイズ(mm)	外径φ480以下 内径φ60以上 厚さ80以下	外径φ480以下 内径φ60以上 厚さ110以下	外径φ480以下 内径φ60以上 厚さ120以下	外径φ480以下 内径φ60以上 厚さ160以下	外径φ480以下 内径φ60以上 厚さ110以下	外径φ480以下 内径φ60以上 厚さ160以下	外径φ320以下 内径φ110以上 厚さ80以下	外径φ320以下 内径φ110以上 厚さ80以下
質量(kg)	1.6	1.7	1.7	1.7	1.5	1.5	0.8	0.75
適用機種	PM-LC4	PM-LC4	PM-LC3	PM-LC3	PM-LU4, PM-LU5	PM-LU3	PM-SC1 ~ SC4	PM-SU2 ~ SU5

### プラマジックリールツインスタンドセット

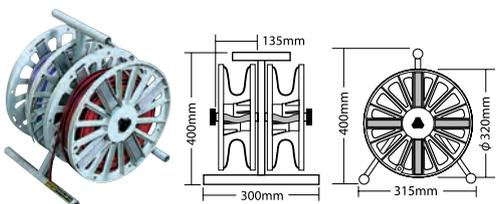

狭い現場や移動の多い場所に最適、軽くて1人で楽々携帯できる

プラマジックリール  
φ320mm 用リールに適用

品名	サイズ(mm)	質量(kg)	品番	標準販売価格
適用リール				
●センターロール小用リール	PMG-3208C			
●アンダーロール小用リール	PMG-3208U			
スタンドセット	幅300×奥行315×高さ400	3.0	<b>PMS-320W</b>	<b>¥22,300</b>
スタンドのみ	幅300×奥行315×高さ400	1.5	<b>PMS-S</b>	<b>¥14,700</b>

電線リール (現場用)

CD管

電線ドラム・回転台

検尺器

電線巻取用

ロープ

電線リール (据置用)

NEW 発売予定

## マジックリール

### 多種複数の電線を扱う店舗、現場・工場等での電線の収納引出しシステム

※この製品はケーブル巻き取り機ではありません。

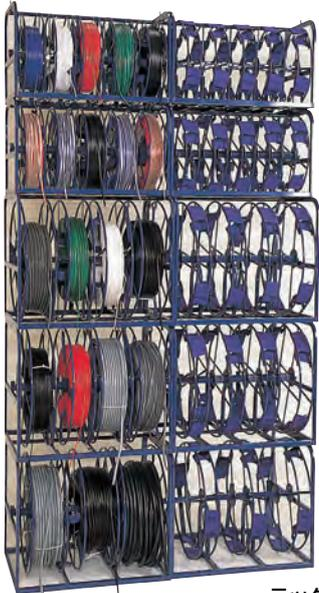

- 多種複数の電線収納・省スペース
- 異径ラックリールの積み重ねOK
- 設置場所にあわせたシステムが組める
- 店舗ディスプレイ・工場等に最適

- マジックテープで電線の内径及び幅に関係なく早く、もつれず、緩まずキッチリ装着できる
- リールドラムに異なるサイズの電線を装着し、必要に応じてリールドラムごと簡単に取り替え使用できる
- 空転防止ブレーキ付
- 同種ラックリールの積み重ねOK (全種)  
最大積段数: 5段 (マジックリール小)  
4段 (マジックリール大)
- 異径ラックリールの積み重ねOK (MRR-325・MRR-463・MRR-464のみ)  
最大積段数 (大・小 組合わせた場合)  
・大1段+小4段  
・大2段+小3段  
・大3段+小2段  
・大4段+小0段

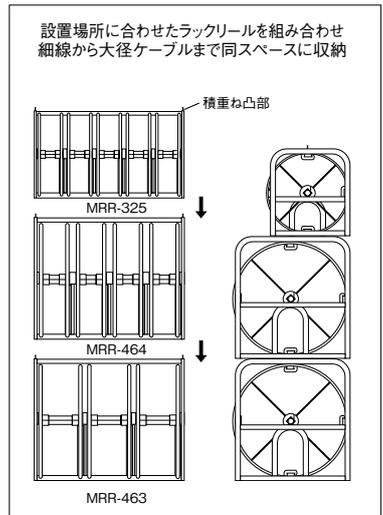

**ラックリール積み重ね例**  
※写真の電線は撮影用に装着されたものです。  
(例:大3段+小2段)

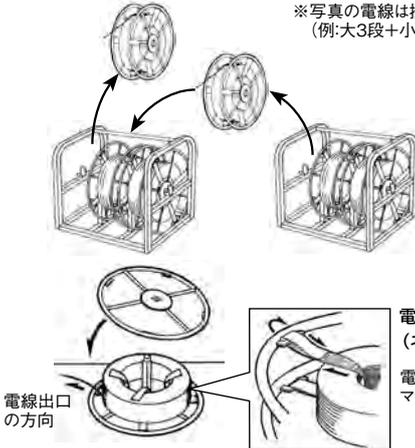

**ドラムだけをはずして入替えもOK**  
1つのリールに多種複数の電線を収納できる  
積み重ね同時引出しもOK

電線の装着も早く簡単に行える  
(ネジ付け外し、工具等不要)  
電線の束をドラムに入れ、マジックテープで固定する

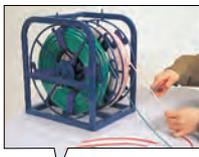

リール1つなら卓上作業用として、積み重ねれば店舗ディスプレイ (端尺販売) や工場での多種複数線引き出し用として使用できます

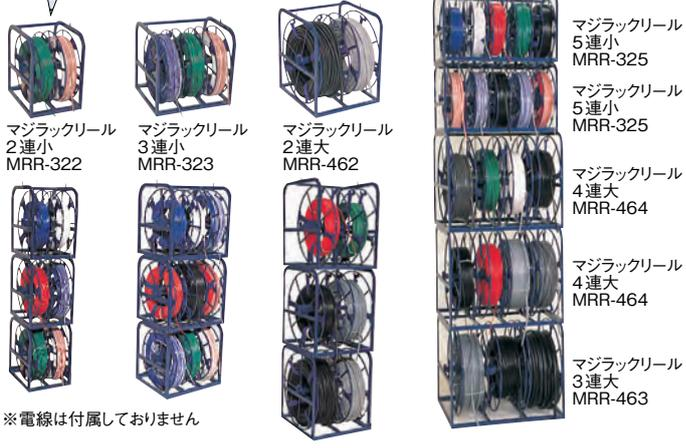

※電線は付属しておりません

品名	マジックリール2連 小	マジックリール3連 小	マジックリール5連 小
姿図	リールドラム幅 50~80mm ●φ320mmリール2連仕様 ●積み重ね可能 (MRR-322のみ) ●最大積段数: 5段	リールドラム幅 50~80mm ●φ320mmリール3連仕様 ●積み重ね可能 (MRR-323のみ) ●最大積段数: 5段	リールドラム幅 50~80mm ●φ320mmリール5連仕様 ●別リールとも積み重ね可能 (MRR-325, MRR-463, MRR-464) ●最大積段数: 5段
品番	<b>MRR-322</b>	<b>MRR-323</b>	<b>MRR-325</b>
標準販売価格	<b>¥41,800</b>	<b>¥58,600</b>	<b>¥82,500</b>
収納可能電線束サイズ (mm)	外径φ320以下、内径φ80以上、厚さ80以下×2	外径φ320以下、内径φ80以上、厚さ80以下×3	外径φ320以下、内径φ80以上、厚さ80以下×5
質量 (kg)	5.0	6.5	10.5
サイズ (mm)	幅242×奥行310×高さ345	幅355×奥行310×高さ345	幅580×奥行310×高さ345

品名	マジックリール2連 大	マジックリール3連 大	マジックリール4連 大
姿図	リールドラム幅 50~160mm ●φ460mmリール2連仕様 ●積み重ね可能 (MRR-462のみ) ●最大積段数: 4段	リールドラム幅 50~160mm ●φ460mmリール3連仕様 ●別リールとも積み重ね可能 (MRR-325, MRR-463, MRR-464) ●最大積段数: 4段	リールドラム幅 50~110mm ●φ460mmリール4連仕様 ●別リールとも積み重ね可能 (MRR-325, MRR-463, MRR-464) ●最大積段数: 4段
品番	<b>MRR-462</b>	<b>MRR-463</b>	<b>MRR-464</b>
標準販売価格	<b>¥52,300</b>	<b>¥70,000</b>	<b>¥80,400</b>
収納可能電線束サイズ (mm)	外径φ460以下、内径φ80以上、厚さ160以下×2	外径φ460以下、内径φ80以上、厚さ160以下×3	外径φ460以下、内径φ80以上、厚さ110以下×4
質量 (kg)	7.5	11.0	13.0
サイズ (mm)	幅392×奥行450×高さ485	幅580×奥行450×高さ485	幅580×奥行450×高さ485



CONTENTS



112

ツールキット



114

圧着工具



122

ペンチ・ニッパー



127

ケーブルカッター



130

各種カッター



135

ケーブルストリッパー



141

電エナイフ・ノコ



148

ドライバー・レンチ



159

ハンマー・バンダー



162

その他工具

# ツールキット

電設作業工具

## ツールキット

### 電気工事士技能試験工具キット

1種・2種 技能試験に必要な工具をワンセット



携帯便利な  
キャリングケース

■セット内容

	品名	品番	数量
	電工プロベンチ	JP-175	1
⑬	圧着工具 (VAスリーブ用)	DC-17A	1
⑬	ウォーターポンププライヤー	-	1
	クッショングリップドライバー ⊕	DC-909P	1
	クッショングリップドライバー ⊖	DC-909	1
	電工ナイフ	DK-660B	1
⑬	電工プロメジャー	JPM-2555STP	1
	キャリングケース	-	1

ケースサイズ(mm)	質量(kg)	品番	標準販売価格
幅280×奥行100×高さ100	2	<b>D-KIT-E</b>	<b>¥ 18,700</b>

※別売ケーブルストリッパーはP135をご参照ください。

ツール  
キット



携帯便利な  
キャリングケース

■セット内容

	品名	品番	数量
	電工プロベンチ	JP-175	1
⑬	ミニ圧着工具 (VAスリーブ用)	DC-17MA2	1
⑬	ウォーターポンププライヤー	-	1
	クッショングリップドライバー ⊕	DC-909P	1
	クッショングリップドライバー ⊖	DC-909	1
	電工ナイフ	DK-660B	1
⑬	電工プロメジャー	JPM-2555STP	1
	キャリングケース	-	1

ケースサイズ(mm)	質量(kg)	品番	標準販売価格
幅280×奥行100×高さ100	1.8	<b>D-KIT-F</b>	<b>¥ 20,000</b>

※別売ケーブルストリッパーはP135をご参照ください。

圧着工具

ペンチ・  
ニッパー

ケーブル  
カッター

各種  
カッター

ケーブル  
ストリッパー



携帯便利な  
キャリングケース

■セット内容

	品名	品番	数量
⑬	成型カバー付ベンチ	NP-175	1
⑬	圧着工具 (VAスリーブ用)	DC-17A	1
⑬	ウォーターポンププライヤー	-	1
	お〜らくドライバー ⊕	DC-304P-100	1
	お〜らくドライバー ⊖	DC-304-100	1
	電工ナイフ	DK-660B	1
⑬	電工メジャー (2m)	-	1
	キャリングケース	-	1

ケースサイズ(mm)	質量(kg)	品番	標準販売価格
幅320×奥行140×高さ100	2	<b>D-KIT-D</b>	<b>¥ 15,500</b>

※別売ケーブルストリッパーはP135をご参照ください。

### 新人工具5点セット (ハンマー先切タイプ)



DH-270S

JP-175

JK-175

DC-304P-100

DC-304-100

■セット内容

	品名	品番	数量
	電工プロベンチ (圧着付)	JP-175	1
	電工プロニッパー	JK-175	1
	お〜らくドライバー ⊕	DC-304P-100	1
	お〜らくドライバー ⊖	DC-304-100	1
	チャンネルソケットハンマー (先切)	DH-270S	1

品番	標準販売価格
<b>SJK-5SET-A</b>	<b>¥ 11,550</b>

※収納用ホルダーと柱上安全帯用ベルトのセットはP290~P295をご参照ください。

電工ナイフ・  
ドライバー

ドライバー・  
レンチ

ハンマー

### 新人工具5点セット (ハンマー玄能タイプ)



DH-270K

JP-175

JK-175

DC-304P-100

DC-304-100

■セット内容

	品名	品番	数量
	電工プロベンチ (圧着付)	JP-175	1
	電工プロニッパー	JK-175	1
	お〜らくドライバー ⊕	DC-304P-100	1
	お〜らくドライバー ⊖	DC-304-100	1
	チャンネルソケットハンマー (玄能)	DH-270K	1

品番	標準販売価格
<b>SJK-5SET-B</b>	<b>¥ 11,550</b>

※収納用ホルダーと柱上安全帯用ベルトのセットはP290~P295をご参照ください。

その他工具

NEW  
発売予定

## 新人道具セット

電気工事士の新人さんにおすすめの道具セット

発売予定  
2021



① WP-55DS-1BK



② NDS-860-KBB



③ NDS-941-KBB



④ NDS-944-KBB



⑤ NDS-952-KBB



⑥ NDS-505-KBB



⑦ DF-301-O



⑧ JP-175



⑩ DC-304P-100



⑨ JK-175



⑪ DC-304-100



⑬ DK-220



⑫ DH-270S



⑭ JPM-2555STP



⑮ EVF-400



### 新人道具 15点セット

■セット内容

	品名	品番	数量	参照
腰回り	① ワークポジショニング用器具	WP-55DS-1BK	1	P302
	② スムーズハイポーチ	NDS-860-KBB	1	P312
	③ スムーズツールホルダー	NDS-941-KBB	1	P310
	④ スムーズツールホルダー	NDS-944-KBB	1	P310
	⑤ スムーズツールホルダー	NDS-952-KBB	1	P310
	⑥ スムーズツールホルダー	NDS-505-KBB	1	P311
	⑦ ベルトフッカー	DF-301-O	1	P335
工具	⑧ 電工プロベンチ (圧着付)	JP-175	1	P123
	⑨ 電工プロニッパー	JK-175	1	P124
	⑩ おへらくドライバー	DC-304P-100	1	P148
	⑪ おへらくドライバー	DC-304-100	1	P148
	⑫ チャンネルソケットハンマー	DH-270S	1	P159
	⑬ 電工プロナイフ	DK-220	1	P141
	⑭ 電工プロメジャー (オートストップタイプ)	JPM-2555STP	1	P190
	⑮ エコエフリッパー	EVF-400	1	P135

品名	品番	標準販売価格
新人道具15点セット	<b>SJT-15SET-A</b>	<b>¥ 54,400</b>

### 新人道具 12点セット

■セット内容

	品名	品番	数量	参照
腰回り	① ワークポジショニング用器具	WP-55DS-1BK	1	P302
	② スムーズハイポーチ	NDS-860-KBB	1	P312
	③ スムーズツールホルダー	NDS-941-KBB	1	P310
	④ スムーズツールホルダー	NDS-944-KBB	1	P310
	⑤ スムーズツールホルダー	NDS-952-KBB	1	P310
	⑥ スムーズツールホルダー	NDS-505-KBB	1	P311
	⑦ ベルトフッカー	DF-301-O	1	P335
工具	⑧ 電工プロベンチ (圧着付)	JP-175	1	P123
	⑨ 電工プロニッパー	JK-175	1	P124
	⑩ おへらくドライバー	DC-304P-100	1	P148
	⑪ おへらくドライバー	DC-304-100	1	P148
	⑫ チャンネルソケットハンマー	DH-270S	1	P159

品名	品番	標準販売価格
新人道具12点セット	<b>SJT-12SET-A</b>	<b>¥ 36,900</b>

### 新人道具 7点セット

■セット内容

	品名	品番	数量	参照
腰回り	① ワークポジショニング用器具	WP-55DS-1BK	1	P302
	② スムーズハイポーチ	NDS-860-KBB	1	P312
	③ スムーズツールホルダー	NDS-941-KBB	1	P310
	④ スムーズツールホルダー	NDS-944-KBB	1	P310
	⑤ スムーズツールホルダー	NDS-952-KBB	1	P310
	⑥ スムーズツールホルダー	NDS-505-KBB	1	P311
	⑦ ベルトフッカー	DF-301-O	1	P335

品名	品番	標準販売価格
新人道具7点セット	<b>SJT-7SET-A</b>	<b>¥ 24,600</b>

ツール

圧着工具

ペンチ・ニッパー

ケーブルカッター

各種カッター

ケーブルリッパー

電気ナイフ・ノコギリ

ドライバー・レンチ

ハンマー

その他工具

NEW  
発売予定

# 圧着工具

電設作業工具

## 圧着工具

### 圧着工具 使用サイズ一覧

サイズ	裸端子・PBスリーブ															絶縁閉端子			絶縁端子				参照ページ	
	0.3 mm <sup>2</sup>	0.5 mm <sup>2</sup>	1.25 mm <sup>2</sup>	2 mm <sup>2</sup>	3.5 mm <sup>2</sup>	5.5 mm <sup>2</sup>	8 mm <sup>2</sup>	14 mm <sup>2</sup>	22 mm <sup>2</sup>	38 mm <sup>2</sup>	60 mm <sup>2</sup>	70 mm <sup>2</sup>	80 mm <sup>2</sup>	100 mm <sup>2</sup>	150 mm <sup>2</sup>	CE1	CE2	CE5	0.3 mm <sup>2</sup>	0.5 mm <sup>2</sup>	1.25 mm <sup>2</sup>	2 mm <sup>2</sup>		
DC-3MA	○	○	○	○	○	○																		P116
DC-0555		○	○	○		○																		P116
DC-2MAS			○	○		○																		P116
DC-1255			○	○	○	○																		P116
DC-16A			○	○		○	○																	P116
DC-1214K			○	○		○	○	○																P116
DC-18A				○		○	○	○																P117
DC-22A						○	○	○	○															P117
DC-0522K						○	○	○	○															P117
DC-0838K							○	○	○	○														P117
DC-38A								○	○	○														P117
DC-M1A			○	○												○	○	○						P117
DC-M2A			○	○															○	○	○	○		P118
DCH-60EN								○	○	○	○													P121
DCH-150EN								○	○	○	○	○	○	○	○									P121

サイズ	E型リングスリーブ				参照ページ
	小(1.6×2)	小	中	大	
DC-17MA2	○	○	○		P118
DC-17M	○	○	○		P118
DC-17A	○	○	○	○	P118
電線組み合わせ	φ1.6 × 2本	φ1.6 × 3~4本	φ1.6 × 5~6本	φ1.6 × 7本	
	—	φ2.0 × 2本	φ2.0 × 3~4本	φ2.0 × 5本	
	—	—	φ2.6 × 2本	φ2.6 × 3本	

キット

圧着工具

ペンチ・ニッパー

ケーブルカッター

各種カッター

ケーブルストリッパー

電工ナイフ・ノコギリ

ドライバ・レンチ

ハンマ

その他工具

NEW 発売予定

## 圧着工具

### 圧着工具 使用サイズ一覧

サイズ	絶縁閉端子				参照 ページ
	CE1	CE2	CE5	CE8	
DC-20M	○	○			P118
DC-25MA	○	○	○		P118
DC-125K	○	○	○		P119
DC-2021	○	○	○	○	P119
電線適合範囲	0.5~1.75mm <sup>2</sup>	1.0~3.0mm <sup>2</sup>	2.5~6.0mm <sup>2</sup>	4.0~9.0mm <sup>2</sup>	

圧着工具を腰にセット!  
圧着工具1丁吊のホルダー

P310、314、323、330をご参照ください。



NDS-945-KBB ND-945 ND-946 JND-945 ND-945H-SR

サイズ	絶縁端子						参照 ページ
	0.3mm <sup>2</sup>	0.5mm <sup>2</sup>	1.25mm <sup>2</sup>	2mm <sup>2</sup>	3.5mm <sup>2</sup>	5.5mm <sup>2</sup>	
DC-112MA	○	○	○	○	○	○	P119
DC-11M	○		○	○			P119
DC-12M			○	○	○		P119
DC-1213	○		○	○		○	P119
電線適合範囲	0.2~0.5mm <sup>2</sup>	0.2~0.5mm <sup>2</sup>	0.3~1.65mm <sup>2</sup>	1.04~2.63mm <sup>2</sup>	2.63~7.6mm <sup>2</sup>	2.63~6.64mm <sup>2</sup>	

サイズ	フェルルール端子	参照 ページ
SPM-CT01	0.14~10mm <sup>2</sup>	P120

サイズ	裸端子・PBスリーブ				絶縁端子			オープンバレル端子					参照 ページ
	0.5mm <sup>2</sup>	1.25mm <sup>2</sup>	2mm <sup>2</sup>	5.5mm <sup>2</sup>	1.25mm <sup>2</sup>	2mm <sup>2</sup>	5.5mm <sup>2</sup>	0.3mm <sup>2</sup>	0.5mm <sup>2</sup>	1.25mm <sup>2</sup>	2mm <sup>2</sup>	5.5mm <sup>2</sup>	
DF-501		○	○	○	○	○	○						P120
DF-502					○	○	○			○	○	○	P120
DF-503		○	○	○						○	○	○	P120
WS-520	○	○	○					○	○	○			P120

キ  
ツ  
ト  
ル

圧  
着  
工  
具

ペ  
ン  
チ  
・  
ニ  
ッ  
パ  
ー

ケ  
ー  
ブ  
ル  
カ  
ッ  
タ  
ー

各  
種  
カ  
ッ  
タ  
ー

ス  
ト  
リ  
ッ  
パ  
ー

電  
エ  
ナ  
イ  
フ  
・  
ノ  
コ

ド  
ラ  
イ  
バ  
ー  
・  
レ  
ン  
チ

ハ  
ン  
ダ  
ー  
・  
レ  
ン  
チ

そ  
の  
他  
工  
具

NEW  
発売予定



# 圧着工具

電  
設  
作  
業  
工  
具

## ミニ圧着工具

グリップが上まで伸びて握りやすく、  
片手で使いやすい！  
小さなボディでワイドレンジ、  
6サイズ対応



裸端子・PBスリーブ用



幅広グリップが上まで伸びて、  
握りやすく、使いやすい

軽量  
コンパクト

圧着  
マーク

3.5, 5.5mm<sup>2</sup>  
マークなし

使用範囲 0.3 0.5 1.25 2 3.5 5.5 mm<sup>2</sup>

全長(mm)	質量(g)	品番	標準販売価格
172	260	DC-3MA	¥ 6,800

## ミニ圧着工具



裸端子・PBスリーブ用



軽量  
コンパクト

圧着  
マーク

使用範囲 0.5 1.25 2 5.5 mm<sup>2</sup>

全長(mm)	質量(g)	品番	標準販売価格
200	236	DC-0555	¥ 6,600

キ  
ツ  
ル

圧  
着  
工  
具

ペ  
ン  
チ  
・  
ニ  
ツ  
パ  
ー

ケ  
ー  
ブ  
ル  
カ  
ッ  
タ  
ー

各  
種  
カ  
ッ  
タ  
ー

ス  
ト  
リ  
ッ  
パ  
ー

電  
工  
ナ  
イ  
フ  
・  
ノ  
コ

ド  
ラ  
イ  
バ  
ー  
・  
レ  
ン  
チ

ハン  
ダ  
ー  
・  
ハン  
ダ  
ー

そ  
の  
他  
工  
具

NEW  
発売予定

## ミニ圧着工具



裸端子・PBスリーブ用



軽量  
コンパクト

圧着  
マーク

使用範囲 0.5 1.25 2 5.5 mm<sup>2</sup>

全長(mm)	質量(g)	品番	標準販売価格
200	236	DC-0555	¥ 6,600

## ミニ圧着工具

3.5mm<sup>2</sup> が圧着OK！



裸端子・PBスリーブ用



幅広グリップが上まで伸びて、  
握りやすく、使いやすい

軽量  
コンパクト

圧着  
マーク



JIS C 9711

使用範囲 1.25 2 5.5 mm<sup>2</sup>

全長(mm)	質量(g)	品番	標準販売価格
172	260	DC-2MAS	¥ 6,100



軽量  
コンパクト

圧着  
マーク

使用範囲 1.25 2 3.5 5.5 mm<sup>2</sup>

全長(mm)	質量(g)	品番	標準販売価格
200	232	DC-1255	¥ 6,200

## 圧着工具



裸端子・PBスリーブ用



握りやすいハンドル

圧着  
マーク



JIS C 9711

使用範囲 1.25 2 5.5 8 mm<sup>2</sup>

全長(mm)	質量(g)	品番	標準販売価格
256	430	DC-16A	¥ 6,200

## 圧着工具

PAT.

5サイズ対応 交換可能ラチェットギア採用  
約15%軽量！スリムなグリップ幅で使いやすい



裸端子・PBスリーブ用



交換式  
ラチェット  
ギア

圧着  
マーク

使用範囲 1.25 2 5.5 8 14 mm<sup>2</sup>

全長(mm)	質量(g)	品番	標準販売価格
244	400	DC-1214K	¥ 10,800
		交換用ラチェットギア	DC-MRG ¥ 1,300

## 圧着工具



裸端子・PBスリーブ用



握りやすいハンドル



使用範囲 **2 5.5 8 14** mm<sup>2</sup>

全長(mm)	質量(g)	品番	標準販売価格
274	460	<b>DC-18A</b>	¥ 10,900

## 圧着工具

柄荷重が小さく、  
軽いハンドル操作でラクラク圧着



裸端子・PBスリーブ用



握りやすいハンドル



使用範囲 **5.5 8 14 22** mm<sup>2</sup>

全長(mm)	質量(g)	品番	標準販売価格
336	666	<b>DC-22A</b>	¥ 15,700

## 圧着工具

PAT.

グリップ幅約25%スリム化  
約15%軽量化(当社従来品比)



裸端子・PBスリーブ用



使用範囲 **5.5 8 14 22** mm<sup>2</sup>

全長(mm)	質量(g)	品番	標準販売価格
330	670	<b>DC-0522K</b>	¥ 13,800
交換用ラチェットギア		<b>DC-LRG</b>	¥ 1,500

## 圧着工具

PAT.

グリップ幅約25%スリム化  
約15%軽量化(当社従来品比)



裸端子・PBスリーブ用



使用範囲 **8 14 22 38** mm<sup>2</sup>

全長(mm)	質量(g)	品番	標準販売価格
340	680	<b>DC-0838K</b>	¥ 14,300
交換用ラチェットギア		<b>DC-LRG</b>	¥ 1,500

## 圧着工具

柄荷重が小さく、  
軽いハンドル操作でらくらく圧着



裸端子・PBスリーブ用



使用範囲 **14 22 38** mm<sup>2</sup>

全長(mm)	質量(g)	品番	標準販売価格
336	666	<b>DC-38A</b>	¥ 16,100

## マルチ圧着工具

1丁で2タイプ・計5サイズに  
マルチに対応

●成型確認機構内蔵



裸端子・PBスリーブ用



絶縁端子用



グリップが上まで伸びて  
握りやすく、片手で使いやすい



裸端子・PBスリーブ  
使用範囲 **1.25 2** mm<sup>2</sup>  
絶縁被覆付閉端接線子  
使用範囲 **CE1 CE2 CE5**

全長(mm)	質量(g)	品番	標準販売価格
218	325	<b>DC-M1A</b>	¥ 11,500

※主な商品の収納可能ホルダーについては、ジェフコムホームページをご参照ください。

# 圧着工具

電設作業工具

## マルチ圧着工具

1丁で2タイプ・計6サイズにマルチに対応

●成型確認機構内蔵



裸端子・PBスリーブ用



絶縁端子用



グリップが上まで伸びて握りやすく、片手で使いやすい

裸端子・PBスリーブ  
使用範囲

1.25 2 mm<sup>2</sup>

絶縁端子  
使用範囲

0.3 0.5 1.25 2 mm<sup>2</sup>

圧着  
マーク

全長(mm)	質量(g)	品番	標準販売価格
218	345	DC-M2A	¥ 15,800

## VAミニ圧着工具

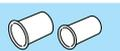

E型リングスリーブ  
(VAスリーブ)用



軽量  
コンパクト

圧着  
マーク

使用範囲 1.6x2 小 中

全長(mm)	質量(g)	品番	標準販売価格
207	240	DC-17M	¥ 7,100

## ミニ圧着工具

CE1、CE2  
最もよく使う2サイズ対応

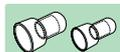

絶縁開端子用



軽量  
コンパクト

使用範囲 CE1 CE2

全長(mm)	質量(g)	品番	標準販売価格
207	235	DC-20M	¥ 8,800

## ミニ圧着工具

グリップが上まで伸びて握りやすく、片手で使いやすい!

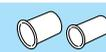

E型リングスリーブ  
(VAスリーブ)用



幅広グリップが上まで伸びて握りやすく、片手で使いやすい

軽量  
コンパクト

圧着  
マーク

JIS

JGA J0607019  
JIS C 9711

使用範囲 1.6x2 小 中

全長(mm)	質量(g)	品番	標準販売価格
195	290	DC-17MA2	¥ 7,100

## 圧着工具

第二種電気工事士 技能試験必携

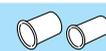

E型リングスリーブ  
(VAスリーブ)用



握りやすいハンドル

圧着  
マーク

JIS

JGA J0607019  
JIS C 9711

使用範囲 1.6x2 小 中 大

全長(mm)	質量(g)	品番	標準販売価格
277	460	DC-17A	¥ 6,300

## ミニ圧着工具

●成型確認機構内蔵



絶縁開端子用



幅広グリップが上まで伸びて、握りやすく、使いやすい

軽量  
コンパクト

使用範囲 CE1 CE2 CE5

全長(mm)	質量(g)	品番	標準販売価格
194	295	DC-25MA	¥ 10,500

キット

圧着工具

ペンチ

ケーブルカッター

各種カッター

スクーリングストリッパー

電気ナイフ

ドライバー

ハンダ

その他工具

NEW 発売予定

## 圧着工具

PAT.

片手で使いやすい!  
コンパクトでスリムな圧着工具



絶縁閉端子用



スリムなグリップ幅

圧着  
マーク

交換式  
ラチェット  
ギア

使用範囲 **CE1 CE2 CE5**

全長(mm)	質量(g)	品番	標準販売価格
200	300	<b>DC-125K</b>	¥ 9,800
交換用ラチェットギア			<b>DC-SRG</b>
			¥ 1,100

## 圧着工具

4サイズOK! 絶縁閉端子用圧着工具

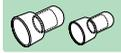

絶縁閉端子用



使用範囲 **CE1 CE2 CE5 CE8**

全長(mm)	質量(g)	品番	標準販売価格
283	500	<b>DC-2021</b>	¥ 15,400

## ミニ圧着工具

グリップが上まで伸びて握りやすく、  
片手で使いやすい!  
小さなボディでワイドレンジ、6サイズ対応



絶縁端子用



幅広グリップが上まで伸びて、  
握りやすく、使いやすい

使用範囲 **0.3 0.5 1.25 2 3.5 5.5** mm<sup>2</sup>

軽量  
コンパクト

全長(mm)	質量(g)	品番	標準販売価格
218	365	<b>DC-112MA</b>	¥ 15,300

## ミニ圧着工具



絶縁端子用



使用範囲 **0.3 1.25 2** mm<sup>2</sup>

軽量  
コンパクト

全長(mm)	質量(g)	品番	標準販売価格
192	340	<b>DC-11M</b>	¥ 10,800

## ミニ圧着工具



絶縁端子用



使用範囲 **1.25 2 3.5** mm<sup>2</sup>

軽量  
コンパクト

全長(mm)	質量(g)	品番	標準販売価格
195	350	<b>DC-12M</b>	¥ 10,800

## 圧着工具

4サイズOK! 絶縁端子用圧着工具



絶縁端子用



使用範囲 **0.3 1.25 2 5.5** mm<sup>2</sup>

全長(mm)	質量(g)	品番	標準販売価格
233	560	<b>DC-1213</b>	¥ 13,200

キッ  
ツル

圧着  
工具

ペン  
チ・  
パー

ケー  
ブル  
カッ  
ター

各種  
カッ  
ター

ケー  
ブル  
スト  
リッ  
パー

電  
工  
ナイフ

ドラ  
イバ  
ー!  
レン  
チ

ハン  
マー!

その  
他工  
具

NEW  
発売予定

※主な商品の収納可能ホルダーについては、ジェフコムホームページをご参照ください。

# 圧着工具

## 電設作業工具

### 圧着工具

#### フェール端子用小型圧着工具

- 軽量・コンパクト
- 握りやすいグリップ形状
- 落下防止ストラップ穴付

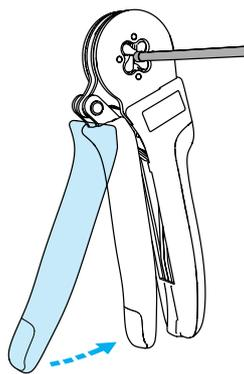

#### フェール端子とは

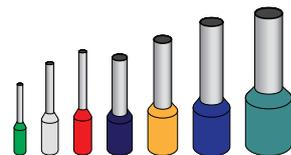

フェール端子は、電線(より線)のバラケを防止し、電気接続の品質を安定させる欧州式棒端子で、端子台の形状を小さくするために考案された、より小型の棒形圧着端子です。

圧着可能フェール端子 **0.14** ~ **10** mm<sup>2</sup>

全長(mm)	質量(g)	品番	標準販売価格
175	370	<b>SPM-CT01</b>	<b>¥ 29,800</b>

### 圧着板ペンチ

1台4役! 圧着・ネジ切断・皮むき・カッター



裸端子・PBスリーブ用



絶縁端子用

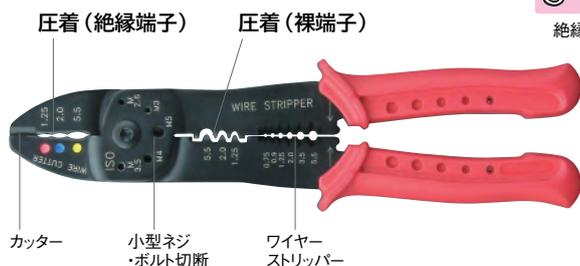

仕様

圧着(絶縁端子)(mm)	1.25, 2.0, 5.5
圧着(裸端子)(mm)	1.25, 2.0, 5.5
カッター	鉄線φ0.1 銅線φ1.8 IV 5.5mm VVF 1.6×2C
小型ネジ・ボルト切断	M2.6, M3, M3.5, M4, M5
ワイヤーストリッパー(mm)	0.75, 0.9, 1.25, 2.0, 3.5, 5.5

全長(mm)	質量(g)	品番	標準販売価格
230	270	<b>DF-501</b>	<b>¥ 2,200</b>

### 圧着板ペンチ

1台4役! 圧着・ネジ切断・皮むき・カッター



絶縁端子用



オープンバレル端子用

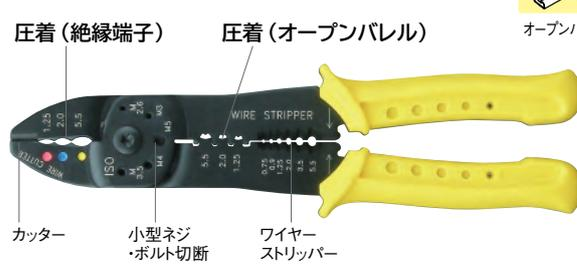

仕様

圧着(絶縁端子)(mm)	1.25, 2.0, 5.5
圧着(オープンバレル)(mm)	1.25, 2.0, 5.5
カッター	鉄線φ0.1 銅線φ1.8 IV 5.5mm VVF 1.6×2C
小型ネジ・ボルト切断	M2.6, M3, M3.5, M4, M5
ワイヤーストリッパー(mm)	0.75, 0.9, 1.25, 2.0, 3.5, 5.5

全長(mm)	質量(g)	品番	標準販売価格
230	270	<b>DF-502</b>	<b>¥ 2,500</b>

### 圧着板ペンチ

1台4役! 圧着・ネジ切断・皮むき・カッター



裸端子・PBスリーブ用



オープンバレル端子用

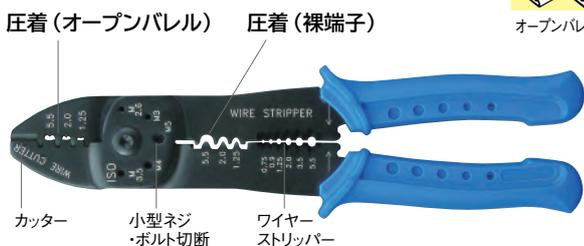

仕様

圧着(オープンバレル)(mm)	1.25, 2.0, 5.5
圧着(裸端子)(mm)	1.25, 2.0, 5.5
カッター	鉄線φ0.1 銅線φ1.8 IV 5.5mm VVF 1.6×2C
小型ネジ・ボルト切断	M2.6, M3, M3.5, M4, M5
ワイヤーストリッパー(mm)	0.75, 0.9, 1.25, 2.0, 3.5, 5.5

全長(mm)	質量(g)	品番	標準販売価格
230	270	<b>DF-503</b>	<b>¥ 2,500</b>

### ワイヤーストリッパー

1台6役! 圧着もできる多機能ストリッパー



裸端子・PBスリーブ用



オープンバレル端子用



仕様

ワイヤーストリッパー	AWG:24, 22, 20, 18, 16, 14, 12 mmφ:0.5, 0.65, 0.8, 1.0, 1.3, 1.6, 2.0
圧着(オープンバレル)(mm)	0.3, 0.5, 1.25
圧着(裸端子)(mm)	0.5, 1.25, 2.0
カッター	IV 5.5mm VVF 1.6×2C
圧着(同軸コネクタ)	6C

全長(mm)	質量(g)	品番	標準販売価格
220	190	<b>WS-520</b>	<b>¥ 3,300</b>

キツル

圧着工具

ペンチ・

ケーブル

各種

ケーブル

電工ナイフ・

ドライバー・

ハンマー・

その他工具

NEW  
発売予定

## 手動式油圧圧着工具

早送り機能付でスピード圧着



裸端子・PBスリーブ用



JIS JQA J03037101 JS C 9711



使用範囲

14	22	38	60
70	80	100	150

mm<sup>2</sup>

仕様

使用範囲	端子呼び寸法 (mm)	14, 22, 38, 60, 70, 80, 100, 150
電線断面積 (mm <sup>2</sup> )		10.52~152.05
ダイス	雌ダイス	ロータリー型
	雄ダイス (mm)	14, 22, 38~70, 80~150 (4個)
本体全長 (mm)		512
本体質量 (kg)		3.7
公称荷重 (kN)		90

- 簡単操作の解除レバー付
- 専用ハードケース付

[DCH-150ENセット内容]

(各1個)

- 本体
- 雄ダイス14
- 雄ダイス22
- 雄ダイス38-70
- 雄ダイス80-150
- 専用ハードケース

品名	品番	標準販売価格
セット	<b>DCH-150EN</b>	<b>¥122,000</b>
別売 雄ダイス14	<b>DCO-14LN</b>	<b>¥9,300</b>
別売 雄ダイス22	<b>DCO-22LN</b>	<b>¥9,300</b>
別売 雄ダイス38-70	<b>DCO-3870LN</b>	<b>¥9,300</b>
別売 雄ダイス80-150	<b>DCO-8015LN</b>	<b>¥9,300</b>
別売 スライドピン	<b>DCS-LN</b>	<b>¥2,680</b>

## 手動式油圧圧着工具

簡単操作の解除レバー付



裸端子・PBスリーブ用



JIS JQA J03037101 JS C 9711



使用範囲

14	22	38	60
----	----	----	----

mm<sup>2</sup>

仕様

使用範囲	端子呼び寸法 (mm)	14, 22, 38, 60
電線断面積 (mm <sup>2</sup> )		10.52~60.57
ダイス	雌ダイス (mm)	14~60
	雄ダイス (mm)	14~38・60 (2個)
本体全長 (mm)		324
本体質量 (kg)		2.0
公称荷重 (kN)		42

- 専用ハードケース付

[DCH-60ENセット内容]

(各1個)

- 本体
- 雄ダイス14-38
- 雄ダイス60
- 専用ハードケース

品名	品番	標準販売価格
セット	<b>DCH-60EN</b>	<b>¥96,000</b>
別売 雄ダイス14-38	<b>DCO-1438SN</b>	<b>¥9,300</b>
別売 雄ダイス60	<b>DCO-60SN</b>	<b>¥9,300</b>
別売 スライドピン	<b>DCS-SN</b>	<b>¥2,680</b>

## スーパーモジュラー工具

モジュラー圧着作業 (4P、6P、8P) はこれ1丁でOK

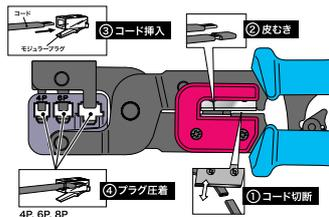

- 標準モジュラープラグ 4P (RJ12)、6P (RJ11)、8P (RJ45) 用
  - コード切断 (フラットケーブル)、皮むき (フラットケーブル)、圧着が1丁でできる
  - ラチェット機構で確実に圧着
  - 連続作業が楽な反復パネ
- ※メーカーが独自に拡張したプラグには対応できないことがあります。

全長 (mm)	質量 (g)	品番	標準販売価格
227	500	<b>MJ-468N</b>	<b>¥9,300</b>

## モジュラー圧着工具

モジュラー圧着作業 (6P、8P) はこれ1丁でOK

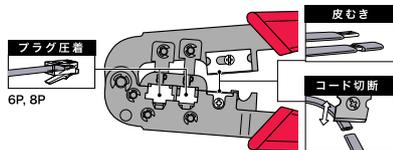

- コード切断 (フラットケーブル)、皮むき (フラットケーブル)、圧着が1丁でできる
- 標準モジュラープラグ 6P (RJ11)、8P (RJ45) 用

※メーカーが独自に拡張したプラグには対応できないことがあります。

全長 (mm)	質量 (g)	品番	標準販売価格
190	250	<b>MJ-8</b>	<b>¥7,700</b>

## F型コネクタ圧着工具

さまざまなF型コネクタの圧着ができる

- 3C、5C用

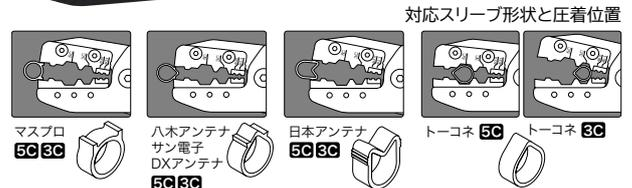

全長 (mm)	質量 (g)	品番	標準販売価格
195	220	<b>LFC-35</b>	<b>¥7,000</b>

## 圧着工具セット

BNCコネクタの圧着が片手でできる!  
6種類の交換式ダイスがついて  
多種の端子に対応  
Cat5e・Cat6対応

- 片手で作業ができるL字型グリップ
- 疲れにくく持ちやすい
- ラチェット機構で確実に圧着



[セット内容]

- 本体
- 六角レンチ
- ダイス固定ネジ (予備2本)
- ダイス6種 (絶縁端子用、オープン/パレル端子用、裸端子・PBスリーブ用、BNCコネクタ用 A、BNCコネクタ用 B、モジュラープラグ用)



大型工具サックに入る (モンキー・ボンブラ用)

本体サイズ (mm)	本体質量 (g)	サイズ (mm)	質量 (g)	品番	標準販売価格
215	550	285×157×50	1130	<b>LMJ-SET-B</b>	<b>¥25,500</b>

※かめ型F型コネクタには対応できません。 ※詳細はP431をご参照ください。

# ペンチ・ニッパー シリーズ



## ペンチ・ニッパー各種とツールホルダーの適合リスト

・ジェフコムのハンドツールとホルダーの適合（フィット具合）は「適合リスト表」をご参照ください。右のQRコードを読み込んでいただくとWEBブラウザでご覧いただけます。  
※一部掲載がないものもございます。ご了承ください。

ツールホルダー & ハンドツール適合リスト



## 電工Vスパットペンチ

VVF2.6×3Cも片手で楽に切れる  
偏芯軸採用で約30%切れ味アップ ※当社従来品比



動画はコチラ



銅線専用

VVF2.6×3Cも片手でラクラク



全長(mm)	質量(g)	品番	標準販売価格
220	330	ZV-220	¥ 6,600

## 強カウルトラペンチ

電気工事必携の多機能ペンチ



握りやすいすべり止めソフトグリップ



- 8徳ペンチ
- ①リーマー
- ②ストリッパー
- ③ケーブルカッター (VA2.0×3C切断OK)
- ④ハンマー
- ⑤偏芯軸 切断力40%UP
- ⑥圧着(大) 1.25~6.64mm<sup>2</sup>
- ⑦圧着(小) 0.25~2.63mm<sup>2</sup>
- ⑧ネジ回しカットヘッド

ヘッド部のネジ穴・溝がつぶれたネジもつかめる



全長(mm)	質量(g)	品番	標準販売価格
220	370	DU-200	¥ 4,000

## 成型カバー付ペンチ



JIS B4623



全長(mm)	質量(g)	品番	標準販売価格
175	290	NP-175	¥ 3,300
200	380	NP-200	¥ 3,600

電エプロペンチ(圧着付 軽量タイプ)

特殊炭素鋼 SK65使用で頑丈  
刃長が長い!(20mm)  
VA2.0×3芯を一発切断

※SK65…旧JIS規格 SK7のことで、硬度のほか耐摩耗性にも優れています。

- ヘッド部を薄く軽量化
- 圧着機能付 (1.25~3.5mm<sup>2</sup>)
- パイプ・ナットが挿みやすい
- 切断能力: 軟鉄線φ4.0 銅線φ5.0  
VVF (VA) 線φ2.0×3C 銅管フレア3分

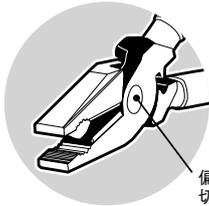

偏芯テコ原理で切断力アップ

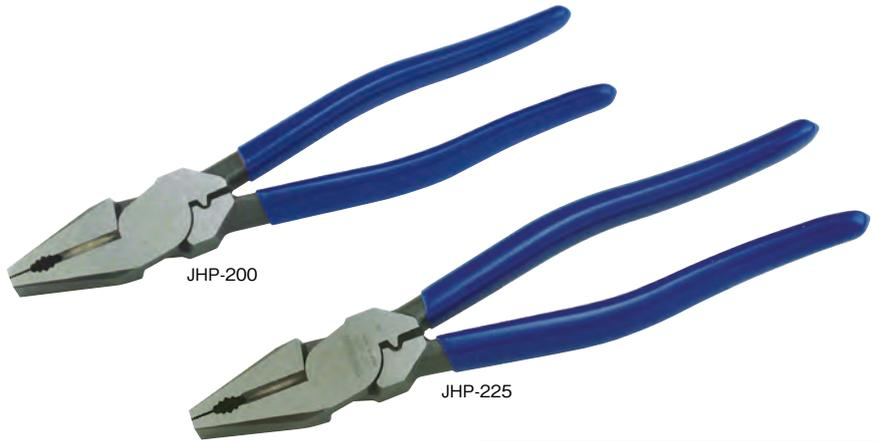

全長(mm)	質量(g)	品番	標準販売価格
210	310	JHP-200	¥ 4,400
225	320	JHP-225	¥ 4,700

電エプロペンチ(圧着付)

切れ味・耐久性が違う!プロ仕様!

- 特殊鋼を使用しているため、切れ味と耐久性に優れる
- 圧着時に芯線にキズをつけず、安全正確に端子を圧着できる



仕様

品番	切断能力(鉄線) (mm)	切断能力(銅線) (mm)	圧着端子 接続範囲(mm)
JP-175	φ3.0	φ3.5	1.25~3.5
JP-200	φ3.4	φ4.0	1.25~5.5

全長(mm)	質量(g)	品番	標準販売価格
192	260	JP-175	¥ 3,400
217	340	JP-200	¥ 3,700

スタンダードペンチ

偏芯軸の採用で切断力がアップ

- 切断能力: VVF (VA) 線: 2.0×3C (銅線)

NEW



サイズ(mm)	質量(g)	品番	標準販売価格
240×60×20	500g	KL-9NE	¥ 3,900

ラジオペンチ



JIS B 4361  
JQ0306029



全長(mm)	品番	標準販売価格
150	NR-150	¥ 2,900

キッ  
ツル

圧着  
工具

ペン  
チ・  
ニッ  
パ

ケー  
ブ  
ル

各  
種  
カ  
ッタ  
ー

ケー  
ブ  
ル  
ニ  
ッ  
パ

電  
工  
ナイ  
フ

ド  
ライ  
バ  
ー  
レ  
ン  
チ

ハン  
ダ  
ー

そ  
の  
他  
工  
具

NEW  
発売予定



# ペンチ・ニッパー

電  
設  
作  
業  
工  
具

## 電工プロニッパー

### 切れ味が違う！プロ仕様！

- 刃部は鏡面仕上げになっているため、VVF (VA) 線等の被覆線を楽に切断できる
- 刃部は、鋭く研磨しているため、切断面がきれいに仕上がる
- 刃部の形状：ラウンド刃



JK-175



JK-200

#### ■切断能力

品番	鉄線 (mm)	銅線 (mm)	VVF (VA) 線
JK-175	φ2.0	φ3.0	φ2.0×3C
JK-200	φ2.5	φ3.5	φ2.6×3C

全長(グリップなし) (mm)	質量 (g)	品番	標準販売価格
178.0±2.0	240	<b>JK-175</b>	¥ 4,300
200.0±2.0	310	<b>JK-200</b>	¥ 4,600

## 電工プロニッパー (圧着付・薄刃タイプ)

### 偏芯テコ原理で切断力アップ！きわ切りに適した薄刃仕様

- 頑丈構造設計
- 特殊炭素鋼KA材 (JKC-220)
- 圧着機能付 (1.25~3.5mm<sup>2</sup>)



JKC-175



JKC-220

#### ■切断能力

品番	鉄線 (mm)	銅線 (mm)	VVF (VA) 線
JKC-175	φ3.0	φ4.0	φ2.0×3C
JKC-220	φ3.0	φ4.0	φ2.6×3C

全長 (mm)	質量 (g)	品番	標準販売価格
190	270	<b>JKC-175</b>	¥ 4,600
220	320	<b>JKC-220</b>	¥ 5,200

## 電工プロニッパー (薄型・ストレート刃)

### 本体が薄型で軽量設計

- 切断面がきれいで食い込みがよい
- 薄型鋭角ストレート刃を採用



JKS-175



薄型鋭角ストレート刃

写真はJKS-200



JKS-200



刃の過度なぶつかりを防ぐ衝撃軽減ストッパー付 (JKS-200のみ)

#### ■切断能力

品番	プラスチック (mm)	軟鉄線 (mm)	銅線 (mm)	より線 (mm)	VVF (VA) 線
JKS-175	φ6	—	φ2.0	5.5	φ1.6×3C, φ2.0×2C
JKS-200	φ6	φ1.6	φ2.0	5.5	φ2.0×3C, φ2.6×2C

全長 (mm)	質量 (g)	ヘッド部 厚み (mm)	品番	標準販売価格
190	225	約11.5	<b>JKS-175</b>	¥ 3,800
200	225	約10	<b>JKS-200</b>	¥ 4,130

## 電工プロニッパー (圧着付・強力タイプ)

### 偏芯テコ原理で切断力アップ！耐久性の高い強力刃仕様

- 頑丈構造設計
- 特殊炭素鋼KA材 (JSC-220)
- 圧着機能付 (1.25~3.5mm<sup>2</sup>)



JSC-175



JSC-220

#### ■切断能力

品番	鉄線 (mm)	銅線 (mm)	VVF (VA) 線
JSC-175	φ3.6	φ4.0	φ2.0×3C
JSC-220	φ4.0	φ5.0	φ2.0×3C

全長 (mm)	質量 (g)	品番	標準販売価格
190	270	<b>JSC-175</b>	¥ 4,600
220	320	<b>JSC-220</b>	¥ 5,200

キ  
ツ  
ル

圧  
着  
工  
具

ペ  
ン  
チ  
・  
ニ  
ッ  
パ  
ー

ケ  
ー  
ブ  
ル  
カ  
ッ  
タ  
ー

各  
種  
カ  
ッ  
タ  
ー

ス  
ト  
リ  
ッ  
パ  
ー

電  
工  
ナ  
イ  
フ  
・  
ノ  
コ

ド  
ラ  
イ  
バ  
ー  
レ  
ン  
チ

ハ  
ン  
ダ  
ー

そ  
の  
他  
工  
具

NEW  
発売予定

スタンダードニッパ

偏芯軸の採用で切断力がアップ  
強力タイプ

- 切断能力: VVF (VA) 線: 2.0×3C (銅線)



サイズ(mm)	質量(g)	品番	標準販売価格
180×55×15	230	KL-27E	¥ 2,800

スタンダードニッパ

偏芯軸の採用で切断力がアップ

- 切断能力: VVF (VA) 線: 2.0×2C (銅線)



サイズ(mm)	質量(g)	品番	標準販売価格
180×55×15	220	KL-27S	¥ 2,700

電工プロ斜ニッパ

抜群の切れ味! プロ仕様の斜ニッパ

- VA2.0×3芯も楽に切断
- 両刃付加工により爽快な切れ味
- 平行ビニールコード線を割く作業に最適



■切断能力		
鉄線(mm)	銅線(mm)	VVF(VA)線
φ1.5	φ3.0	φ2.0×3C

全長(mm)	質量(g)	品番	標準販売価格
175	230	JN-175	¥ 3,300

斜ニッパ

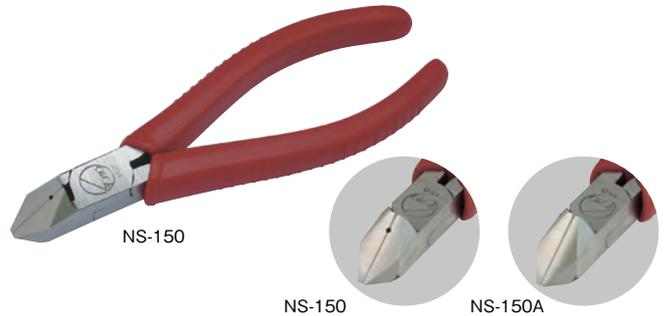

ストリップ穴	全長(mm)	質量(g)	品番	標準販売価格
あり	150	135	NS-150	¥ 2,800
なし	150	135	NS-150A	¥ 2,800

強力ニッパ



JIS B 4635  
JQ0306029  
J-160



全長(mm)	質量(g)	品番	標準販売価格
150	170	NK-150	¥ 2,800

強力ニッパ



全長(mm)	質量(g)	品番	標準販売価格
183	214	CK-175S	¥ 3,400

マイクロニッパ

銅線用 軽量ニッパ

- プリント基板や小細工、ホビーに最適  
より線も残さずきれいに切れる
- 反復作業に便利なバネ付



■切断能力			全長(mm)	質量(g)	品番	標準販売価格
軟銅線(mm)	軟鉄線(mm)	より線(mm)	115	65	JMN-115	¥ 3,000
φ2	φ1.2	2.0				

キット

圧着工具

ペンチ・ニッパ

ケーブルカッター

各種カッター

ケーブルストリッパー

電気ナイフ・ノコギリ

ドライバ! レンチ

ハンマー! バンダー

その他工具

NEW 発売予定

# ペンチ・ニッパー

電設作業工具

## ステップルヌッキー (ネジ回しヘッド)

テコの原理で、配線用ステップルを軽く抜ける！  
ネジ頭をはさんで回せる！



テコの原理で、配線用ステップルを軽く抜ける



ネジ頭をはさんで回せる

床平面にキズがつきにくい  
アール形状のアゴ



全長(mm)	質量(g)	品番	標準販売価格
185	270	SNT-185	¥2,980

## 電工マルチツール

11TOOLS さまざまな作業がこの1本で！

- 11機能、12種類を搭載した多機能工具
- 折り畳んでポケットサイズに！収納、持ち運びに便利
- ステンレス製でサビにくい
- スプリング付で連続作業が楽々(プライヤーのみ)
- 使用電池：ボタン電池 CR1220×2個

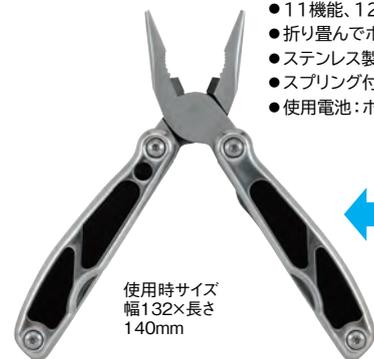

使用時サイズ  
幅132×長さ  
140mm



折りたたみ時サイズ  
幅46×長さ  
100mm

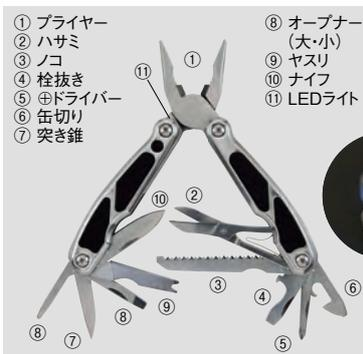

- ① プライヤー
- ② ハサミ
- ③ ノコ
- ④ 栓抜き
- ⑤ ⑥ドライバー
- ⑥ 缶切り
- ⑦ 突き錐
- ⑧ オープナー (大・小)
- ⑨ ヤスリ
- ⑩ ナイフ
- ⑪ LEDライト



折りたたんで  
ケースに収納

付属ケース付

質量(g)	品番	標準販売価格
280	DMT-12L	¥6,300

## 寸切りポンプ

寸切りボルト対応  
ウォーターポンププライヤー

- W3/8の雄ねじを傷つけることなく、つかむ・回す・締め付ける
- 握りやすいすべり止めグリップ



寸切りボルトが回せる!

六角ナットも



丸パイプも



板物も



全長(mm)	質量(g)	最大くわえ幅(mm)	品番	標準販売価格
255	350	38	WPB-250	¥3,300

## 電工プロアンギラ

業界初!小ネジはずし機能付  
錆びたネジ・頭つぶれネジもつかんで回す

- 頭が特殊形状の小ネジの締め付け、取りはずしに
- ナット対応最大41mm (M27)、パイプ・丸棒最大φ50mm、寸切りボルト3/8にも対応
- 口開きの大きい場合も柄部で手を挟まないストッパー付



太いパイプやナットをつかむ場合

細いパイプをつかむ場合

丸形状をつかみやすいギザ構造を先端部に追加



全長(mm)	質量(g)	品番	標準販売価格
225	280	JWP-225	¥3,900

## ケーブルカッター

### スマートケーブルカッター

PAT.

てこの原理でラクラクカット  
IV60mm<sup>2</sup>が手動で楽に切断できる！

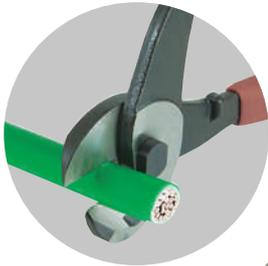

偏心軸、カム機構を採用した倍力構造で約80%切れ味アップ(当社比)

銅線専用

収納例

55mm

JSH-941  
(別売)  
(P296参照)

超スマート

先端が出ない

ツールホルダー & ハンドツール適合リスト



動画はコチラ



切断能力 (mm <sup>2</sup> )		全長 (mm)	質量 (g)	品番	標準販売価格
IV-60	CV-60	245	380	<b>DC-60K</b>	¥ <b>8,500</b>

## ケーブルカッター

### 切れ味抜群！小型ケーブルカッター

●ペンチサックに収納可能

銅線専用



DC-38Z

収納例 (ND-901N)



DC-60Z

収納例 (ND-941)



切断能力 (mm <sup>2</sup> )	全長 (mm)	質量 (g)	品番	標準販売価格
IV-38	203	264	<b>DC-38Z</b>	¥ <b>3,500</b>
IV-60	237	426	<b>DC-60Z</b>	¥ <b>4,900</b>

## ケーブルカッター (軽量アルミハンドル)

ハンドル開閉角が小さく使いやすい！アルミハンドルで軽い！

銅線専用



DCA-200



DCA-400

切断能力	サイズ (mm)	質量 (g)	品番	標準販売価格
φ23mm IV-200mm <sup>2</sup>	全長515×幅135	1180	<b>DCA-200</b>	¥ <b>19,800</b>
φ32mm IV-400mm <sup>2</sup>	全長700×幅185	1610	<b>DCA-400</b>	¥ <b>24,200</b>

※主な商品の収納可能ホルダーについては、ジェフコムホームページをご参照ください。

# ケーブルカッター

電設作業工具

## ケーブルカッター(ストリッパー付)

14mm<sup>2</sup> IV線 を楽々切断!  
VVF2.0×3Cも切断OK

- 連続作業でも手の疲れないスプリング付
- 収納しやすいコンパクトサイズ

銅線専用



3サイズのリップ機能付 5.5mm<sup>2</sup> 8mm<sup>2</sup> 14mm<sup>2</sup>

切断能力	全長(mm)	質量(g)	品番	標準販売価格
IV-14mm <sup>2</sup> VVF-2.0×3C	170	160	DC-14S	¥ 4,800

## ラチェットケーブルカッター

特殊鋼刃で切れ味アップ 耐久性バツグン  
IV 325mm<sup>2</sup> CV 325mm<sup>2</sup>  
ラチェット式でラクラク切断

銅線専用

ラチェット式

切れ味30%UP  
(当社従来比)



握りやすく、操作しやすい  
エラストマー成形グリップ採用

適用

CV	325mm <sup>2</sup>
CV3芯	60mm <sup>2</sup>
IV	325mm <sup>2</sup>
VVR3芯	60mm <sup>2</sup>

全長(mm)	質量(g)	切断能力	品番	標準販売価格
280	720	被覆外径φ33mmまで	DRC-325K	¥ 14,900



動画はコチラ

## ラチェットケーブルカッター

特殊鋼刃で切れ味アップ 耐久性バツグン  
IV 250mm<sup>2</sup> CV 250mm<sup>2</sup> ラチェット式でラクラク切断  
腰袋にも入れやすいコンパクトサイズ

銅線専用

ラチェット式



握りやすく、操作しやすい  
エラストマー成形グリップ採用



コンパクトサイズのラチェットケーブルカッター

適用

CV	250mm <sup>2</sup>
CV3芯	38mm <sup>2</sup>
IV	250mm <sup>2</sup>
VVR3芯	38mm <sup>2</sup>

全長(mm)	質量(g)	切断能力	品番	標準販売価格
235	700	被覆外径φ28mmまで	DRC-250K	¥ 13,900



動画はコチラ

キツト

圧着工具

ペンチ・ニッパー

ケーブルカッター

各種カッター

ケーブルストリッパー

電工ナイフ・ノコギリ

ドライバー・レンチ

ハンマー

その他工具

NEW 発売予定

## ラチェットケーブルカッター

IV 500mm<sup>2</sup> CV 500mm<sup>2</sup> が切れる! 握りやすい軽量極太グリップ

- ラチェット式
- 切断中でもすぐ解除できる解除機構付
- ハンドルはアルミ製で軽量

銅線専用

ラチェット式



適用

CV線単芯	500mm <sup>2</sup> ・φ38mm
CV線3芯	150mm <sup>2</sup> ×3・φ46mm
IV線単芯	500mm <sup>2</sup> ・φ35mm
VVR線3芯	150mm <sup>2</sup> ×3・φ47mm
アルミ燃線ケーブル	φ58mm
CCPケーブル	φ54mm

全長(mm)	質量(kg)	品番	標準販売価格
400	1.5	<b>DRC-500J</b>	¥ 45,500

## マルチラチェットケーブルカッター

驚異のカッター! 銅線ワイヤーロープ、鉄棒メッセンジャーワイヤーがすべてOK!

- ワイヤーロープから、銅線まで、これ一台で切断可能
- 特殊合金鋼のブレードは交換可能、取付、取外しも簡単
- 解除レバーをノックすることで、ブレード板が解除可能

ラチェット式



【適用】

- 600mm<sup>2</sup>以下の銅線
- φ24mm以下のスチールワイヤーロープ (素線径φ1.2mm以上)
- φ16mm以下の鉄棒(軟鉄)
- 38mm<sup>2</sup>以下のメッセンジャーワイヤー

切断可能ケーブル及び公称断面積	IV線	VVR線	CV線
	600mm <sup>2</sup>	100mm <sup>2</sup> ×3C	100mm <sup>2</sup> ×3C
全長(mm)	質量(kg)	品番	標準販売価格
440～600	3.4	<b>DRC-4000</b>	¥ 67,100
替刃(1セット)		<b>DRC-4000P</b>	¥ 26,400



ハンドルは伸縮自在。縮めるとコンパクトに納まり、持ち運びや収納に便利

## ラチェットケーブルカッター

CVT (500mm<sup>2</sup>×3本) が楽々切断できる超大ケーブルカッター

- 切断中でも解除レバーで簡単に解除できる
- 伸縮ハンドル・ラチェット式で作業が楽々

銅線専用

ラチェット式



補助スタンドで、更に作業が安定

ハンドルは伸縮自在。縮めるとコンパクトに納まり、持ち運びや収納に便利

【適用】

- CVT (500mm<sup>2</sup>×3)
- φ95mm以下の銅燃線
- φ95mm以下のアルミケーブル

※ACSR(鋼芯入)を除く

全長(mm)	質量(kg)	品番	標準販売価格
460～585	6.5	<b>DRC-9500</b>	¥ 97,900

# 各種カッター

電設作業工具

キット

圧着工具

ペンチ・ニッパー

ケーブルカッター

各種カッター

ケーブルストリッパー

電工ナイフ・レンチ

ドライバー

ハンマー

その他工具

NEW 発売予定

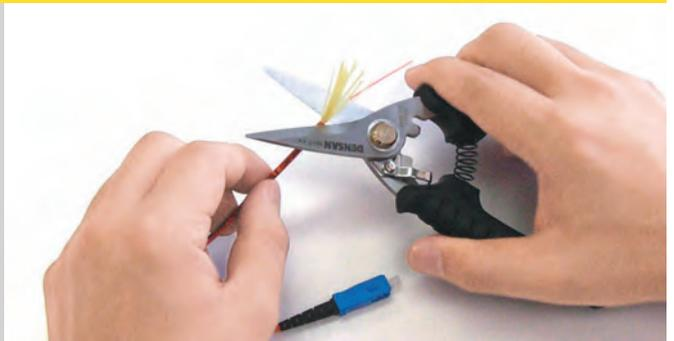

## ケーブルマルチカッター

### 銅線も鉄棒も切れる!

- 適用: 200mm<sup>2</sup>以下の銅線(硬銅線)  
φ8mm以下の鉄棒(軟鉄)の切断
- 伸縮ハンドルで作業楽々、ハンドルを縮めると収納・携帯にも便利
- 刃は合金鋼で特殊な熱処理により長寿命



全長(mm)	質量(kg)	品番	標準販売価格
400~530	2.5	<b>DC-200</b>	¥ 32,200
替刃(1セット)		<b>DC-200P</b>	¥ 21,900

## 倍力ズンギリカッター

### 倍力構造の採用により、手動でズンギリボルトを切断可能

M10のズンギリボルトを切断できる替刃に対応したタイプ

- ネジ山をつぶさずに切断できるので、後加工なしでナットを装着できる
- 軽量コンパクトで、高所や狭いところでの作業にも最適
- 適用: 軽天工事などに用いられるW3/8ズンギリボルト(軟鋼)の切断  
※ステンレス材やサイズ規格の異なるボルトには使用できません。  
※ZCB-38Mの標準付属刃はW3/8ズンギリボルト用です。  
※M10ズンギリボルトを切断するには ZCB-38M 本体と、別売M10用替刃 ZCB-M10P が必要です。



腕の力だけで切れる!



サイズ(mm)	質量(kg)	品番	標準販売価格
370×115×52	1.8	<b>ZCB-38M</b>	¥ 45,000
W3/8用替刃(1セット)		<b>ZCB-38P</b>	¥ 9,800
M10用替刃(1セット)		<b>ZCB-M10P</b>	¥ 9,800

## チャンネルスピードカッター (Cチャンカッター)

プロ御用達! Cチャンを秒速切断! 際切りOK

●軽く、早く、作業効率UP

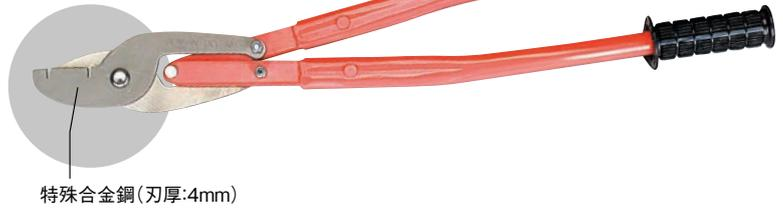
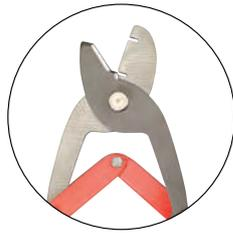
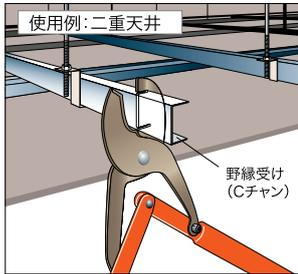

特殊合金鋼(刃厚:4mm)

●適用チャンネル  
 CC-19(12×38)  
 厚さ:1.2mm以下

サイズ(mm)	質量(kg)	品番	標準販売価格
660×130	1.6	DCC-40	¥ 19,800
替刃(1セット)			DCC-40P ¥ 13,900

## チャンネルスピードカッター (Mバーカッター)

プロ御用達! Mバーを秒速切断! 際切りOK

●軽く、早く、作業効率UP  
 ●シングル・ダブルの2サイズOK

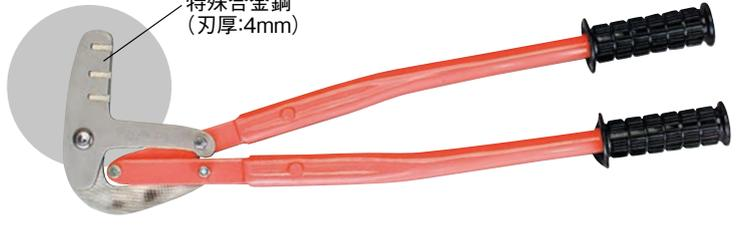
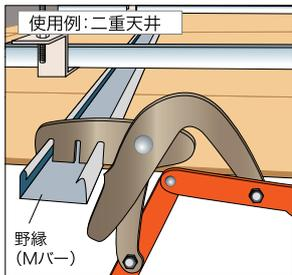

特殊合金鋼  
(刃厚:4mm)

●適用チャンネル(野縁)  
 CW-19(19×50)  
 CS-19(19×25)  
 厚さ:0.5mm以下

サイズ(mm)	質量(kg)	品番	標準販売価格
590×170	1.7	DMC-50	¥ 19,800
替刃(1セット)			DMC-50P ¥ 13,900

## 金切バサミ

比類のない切れ味と耐久性、クロムモリブデン鋼の刃先

- 片手でグリップを握れば解除できる安全自動ロック
- 長寿命高ねじれ強カスプリング採用
- 手にフィットし、力の入れやすい形状のグリップ
- 収納に便利な吊り下げフック穴付
- 切断能力 冷間圧延鋼板: 1.2mm、ステンレス板: 0.7mm

ストレートカット



MS-25S



左カット



MS-25L



右カット



MS-25R



タイプ	全長(mm)	質量(g)	品番	標準販売価格
ストレートカット	250	390	MS-25S	¥ 3,600
右カット	250	390	MS-25R	¥ 3,600
左カット	250	390	MS-25L	¥ 3,600

## 金切バサミ (ミニ)

軽量・コンパクト・切れ味抜群の金切バサミ

- 軽天材 (Cチャン・Mバー) の切断に最適
- 切断能力: 鉄板 1.2mm  
ステンレス板 0.7mm



立ち上がり部分をV字状に切り落とし、点線の形に軽天材を切り進む



**NEW**

動画はコチラ



サイズ(mm)	質量(g)	品番	標準販売価格
全長190×幅65×厚さ20	200	MS-19S	¥ 2,980



# 各種カッター

電  
設  
作  
業  
工  
具

## 倍力軽天バサミ

### 倍力構造&薄刃で金属板をラクラク切断 軽天材 (Cチャン・Mバー) の切断に最適

- 支点を二つ設けた2段テコの採用により軽い力でラクラク切断
- 軽天材の切断に適した薄刃で作業性アップ
- 握りやすい形状のグリップ
- 切断能力：冷間圧延鋼板 1.2mm、ステンレス板 0.7mm

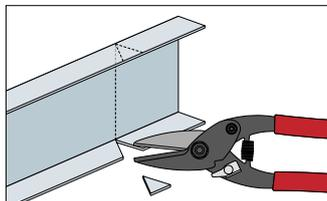

立ち上がり部分をV字状に切り落とし、  
点線の形に軽天材を切り進む



全長(mm)	質量(g)	品番	標準販売価格
255	380	MSB-40S	¥ 6,980

## マルチハサミ

### ケブラー繊維のロープが楽々切れる 鋭利で長寿命、強化ステンレス刃を採用

- 細かいギザギザのついたジャギー刃が滑りを防止
- 精密・鋭利・長寿命の硬化ステンレス刃
- 用途：ケブラー繊維、ナイロン繊維、金網、皮革などの切断



普通のハサミでは切りにくい  
光ファイバーケーブルなどの  
ケブラー繊維もスパッとよく切れる



全長(mm)	質量(g)	品番	標準販売価格
183	136	MH-7	¥ 3,300

## 電工マルチハサミ

### ケーブルから、ティッシュやポリ袋まで マルチに幅広く切れる！

- ステンレス鋼製の高耐久厚刃 (VVF2.6×2Cを切っても刃が傷まない)
- 切断材の逃げを防止するギザ刃 (ストレート刃)
- 握りやすく手にフィットするエルゴノミクスハンドル

アーチ刃のくぼみで切断材が逃げないので、切断しやすい



全長(mm)	質量(g)	品番	標準販売価格
160	120	MH-8S	¥ 3,700

## ケーブルタイカッター

### まわりを傷つけずに結束を切断

- 切断可能対象物
- ・ ケーブルタイ (幅8mmまで)
- ・ 銅バインド線 (呼び径2.0mmまで) (※鉄製は不可)
- ・ 結束バンド (PPバンド、エステルバンド)
- ・ 結束ロープ (ケーブルタイロープ)
- ・ ビニールひも、ロープ・ビニールタイ
- ・ 梱包用ストレッチフィルム



全長(mm)	質量(g)	品番	標準販売価格
165	160	CTC-80	¥ 1,980

キ  
ツ  
ト  
ル

圧  
着  
工  
具

ペン  
チ  
・  
ニ  
ツ  
パ  
ー

ケ  
ー  
ブ  
ル  
カ  
ッ  
タ  
ー

各  
種  
カ  
ッ  
タ  
ー

ケ  
ー  
ブ  
ル  
ス  
ト  
リ  
ツ  
ッ  
パ  
ー

電  
工  
ナ  
イ  
フ  
・  
ノ  
コ

ド  
ラ  
イ  
バ  
ー  
・  
レ  
ン  
チ

ハン  
ダ  
ー  
・  
ペン  
チ

そ  
の  
他  
工  
具

NEW  
発売予定

## 樹脂パイプカッター

φ42mmまでのパイプをラチェット式で楽々切断

ハンドルを開くと刃が開く、ワンタッチアクション

モールの切断もOK



モール専用ガイド付



ラチェット式

適用パイプ

種類	呼び径	外径
硬質塩化ビニール管	VP13~30	φ18~φ38
耐衝撃性硬質塩化ビニール管	HIVP13~30	φ18~φ38
硬質ビニル電線管	VE14~36	φ18~φ42
耐衝撃性硬質ビニル電線管	HIVE14~36	φ18~φ42
架橋ポリエチレン管	5~30	φ8~φ42
ポリエチレン管・ポリブデン管	10~30	φ13~φ42

●適用モール 材質:樹脂製 幅30mm 高さ5mmまで

全長(mm)	質量(g)	品番	標準販売価格
240	450	VCT-42	¥ 6,900
替刃		VCT-42P	¥ 2,900

## 樹脂パイプカッター

軽い! 簡単! 外径φ35mmまでの塩ビパイプ等をラクラク切断  
ハイカーボン鋼で刃が丈夫

- パイプ上部面方向からの垂直切断方式
- ワンハンド・ショートタイプ



外径φ35mmまで



ラチェット式

切断できるパイプの種類

種類	呼び径	外径
硬質塩化ビニール管	VP13~25	φ18~φ32
耐衝撃性硬質塩化ビニール管	HIVP13~25	φ18~φ32
硬質ビニル電線管	VE14~28	φ18~φ34
耐衝撃性硬質ビニル電線管	HIVE14~28	φ18~φ34
架橋ポリエチレン管	5~25	φ8~φ34
ポリエチレン管・ポリブデン管	10~25	φ17~φ34

サイズ(mm)	質量(g)	品番	標準販売価格
195×70	250	VCT-35	¥ 4,400

## 電エプロパイプカッター

外径φ60mmまでのパイプを楽々切断

切断能力

主な切断可能材料

- 外径φ60mmまで
- 硬質塩化ビニール管 (VP50まで)
- HIVP管 (HIVP50まで)
- 保温材付塩ビ管 (外径φ60まで)
- ポリエチレン管 (φ60まで)



外径φ60mmまで



軽い!!

握力約30kgで切断可能  
パイプ割れを大幅に減少

ラチェット式

全長(mm)	質量(g)	品番	標準販売価格
280	580	JVC-60	¥ 17,000
交換用替刃		JVC-60P	¥ 4,500

## 電エプロパイプカッター

パイプ割れを大幅に減少!

切断能力

●外径φ42mmまで

- 硬質塩化ビニール管 (VP30, VW30, VE36まで)
- ポリエチレン管 (PE等)、ワイヤープロテクター 1~特5号、ケーブル用モール 0~4号
- その他建築用ビニル樹脂材の切断に



アタッチメントの装着で、ワイヤープロテクターやケーブル用モールの切断もOK!



外径φ42mmまで



ラチェット式

全長(mm)	質量(g)	品番	標準販売価格
225	330	JVC-42	¥ 8,300
交換用替刃		JVC-42P	¥ 2,100

# 各種カッター

電設作業工具

## 電プロエアコンダクトカッター

独自の受け形状で 様々なダクトに対応  
室内用ダクト／幅広ダクトなど

(MD-751) (SD-100等)

- 軽量・コンパクト、美しい切断面

適用ダクト

- INABA スリムダクト  
SD-66, SD-77, SD-100, MD-751, MD-75N, MD-851, LD-70, LD-90
- パナソニック スッキリダクト  
DAS 060, DAS 080, DAS 010
- イノアック  
DD-60, DD-75, DD-100, CD-100



ラチェット式

全長(mm)	質量(g)	品番	標準販売価格
310	570	JAC-100	¥ 19,000
交換用替刃		JAC-100P	¥ 4,800

## モールカッタースペシャルキット

切れ味抜群・長寿命・合金製大型刃  
交換式受け刃で 角度切断 丸物切断 角物切断 に対応

- チューブは最大φ40mm (硬質塩ビ等を除く) まで、モールは最大25×40mm角まで対応
- 合金刃を使用し、切れ味抜群
- 長寿命



樹脂モール・ダクト・PVC・ゴム薄板・ビニール電線などの切断に



幅広受け刃

安全ロック機構付



45°ガイド付受け刃 (15°ピッチ目盛付)



丸物用受け刃 (16mm, 19mm)



丸物用受け刃 (25mm)



角物用受け刃

角度切断	丸物切断	角物切断
●45°ガイド付受け刃 (15°ピッチ目盛付)	●丸物用受け刃 (16mm, 19mm) ●丸物用受け刃 (25mm)	●角物用受け刃

[MC-602SP セット明細]

- モールカッター本体
- 幅広受け刃
- 45°ガイド付受け刃
- 丸物用受け刃 (16mm, 19mm)
- 丸物用受け刃 (25mm)
- 角物用受け刃



専用ケース付

ケースサイズ(mm)	質量(kg)	品番	標準販売価格
322×256×59	1	MC-602SP	¥ 9,800

## モールカッター

切れ味抜群・長寿命・合金製大型刃



幅広受け刃

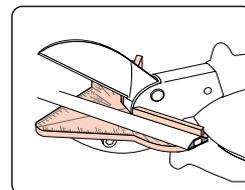

45°ガイド付き受け刃 (付属)



45°ガイド付き受け刃 C-45

[MC-602S セット明細]

- モールカッター本体
- 幅広受け刃
- 45°ガイド付受け刃

全長(mm)	質量(g)	品番	標準販売価格
220	380	MC-602S	¥ 5,900
45°ガイド付受け刃 (交換用)		C-45	¥ 1,500

キット

圧着工具

ペンチ・ニッパー

ケーブルカッター

各種カッター

ケーブルストリッパー

電気ナイフ・ノコギリ

ドライバ！レンチ

ハンマー！

その他工具

NEW 発売予定

# ケーブルストリッパー シリーズ



キッ  
ツル

圧着  
工具

ペンチ  
パー

ケー  
ブル

各種  
カッター

ケー  
ブル

電  
工

ドライ  
バ

ハン  
ダ

その他  
工具

NEW  
発売予定

## エコエフリッパー

PAT.

### Fケーブル(エコ電線)対応の横型ストリッパー φ2.0mm≧φ1.6mm 簡単調整

- 連続作業でも手が疲れないスプリング付
- 左利きでも使いやすい

新機構採用で刃のズレなし ➡ 傷つきにくい



動画はコチラ



#### φ2.0用とφ1.6用に簡単調整

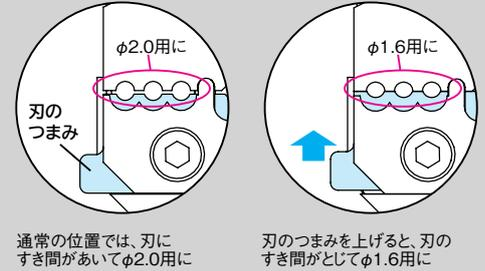

4サイズ対応  
VVF(VA線)、EM-EEF(エコ電線)  
φ1.6×2芯、φ1.6×3芯、φ2.0×2芯、φ2.0×3芯

全長(mm)	質量(g)	品番	標準販売価格
170	500	★ DEM-203	¥ 6,800
替刃(2枚1組)		★ DEM-203P	¥ 3,300

## エコエフリッパー

### 芯線を傷つけない!スライドつまみ調整機能付 切り込み深さを5段階に調整

### エコ電線対応の縦型ストリッパー

- 線メーカー違いによる被覆の硬さに対応



4サイズ対応  
VVF(VA線)、EM-EEF(エコ電線)  
φ1.6×2芯、φ1.6×3芯、φ2.0×2芯、φ2.0×3芯

全長(mm)	質量(g)	品番	標準販売価格
180	370	EVF-400	¥ 12,000
替刃(2枚1組)		EVF-400P	¥ 2,400

★印の商品は、在庫限りで販売を終了します。在庫をご確認ください。

# ケーブルストリッパー

電設作業工具

## ワイヤーストリッパー

### 高品質ワイヤーストリッパー

様々なケーブルに対応する  
**全9種類**

グリップの根元までカバーして握りやすくなりました



ストッパー付  
(ストリップ長さを調節)

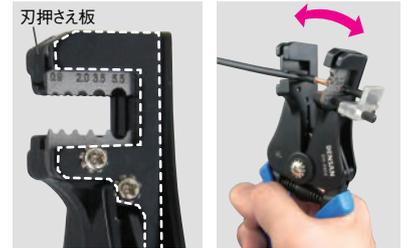

全面を覆う「刃押さえ板」が、刃をしっかりガードすることで、がたつきのない滑らかな動きを実現



スプリングの先端も穴でしっかり固定して、堅牢性アップ

仕様

全長(mm)	165
質量(g)	350



[別売]  
ワイヤーストリッパーホルダー  
(WSS-25H)に収納可能  
(P319参照)

キット

圧着工具

ペンチ・ニッパー

ケーブルカッター

各種カッター

ケーブルストリッパー

電工ナイフ・ノコギリ

ドライバー・レンチ

ハンマー

その他工具

**A** **エコ電線対応**

[適用ケーブル(mm)]  
φ0.5、φ1.2、φ1.6、φ2.0

	品番	標準販売価格
単線用	<b>DA-052K</b>	¥ 6,500
替刃	<b>DA-052KP</b>	¥ 2,900

**B** **エコ電線対応**

[適用ケーブル(mm)]  
φ1.0、φ1.6、φ2.0、φ2.6、φ3.2

	品番	標準販売価格
単線用	<b>DB-132K</b>	¥ 6,500
替刃	<b>DB-132KP</b>	¥ 2,900

**F** **エコ電線対応**

[適用ケーブル(mm)]  
0.9、1.25、2.0、3.5、5.5

	品番	標準販売価格
IV線用	<b>DIV-095K</b>	¥ 6,500
替刃	<b>DIV-095KP</b>	¥ 2,900

**C** **エコ電線対応**

[適用ケーブル(mm)]  
1.25、2.0、3.5、5.5、8.0

	品番	標準販売価格
IV線用	<b>DIV-208K</b>	¥ 6,500
替刃	<b>DIV-208KP</b>	¥ 2,900

**H** **エコ電線対応**

[適用ケーブル(mm)]  
8.0、14.0

	品番	標準販売価格
IV線用	<b>DIV-814K</b>	¥ 6,900
替刃	<b>DIV-814KP</b>	¥ 3,200

**G** **エコ電線対応**

[適用ケーブル]  
3C-2V、5C-2V

	品番	標準販売価格
同軸用	<b>DCV-235K</b>	¥ 6,900
替刃	<b>DCV-235KP</b>	¥ 3,200

**VCTF** **エコ電線対応**

[適用ケーブル]  
0.5mm<sup>2</sup>、3芯、4芯、5芯

	品番	標準販売価格
VCTF用	<b>DVC-050K</b>	¥ 6,900
替刃	<b>DVC-050KP</b>	¥ 3,200

**VCTF** **エコ電線対応**

[適用ケーブル]  
0.75mm<sup>2</sup>、2芯、3芯、4芯

	品番	標準販売価格
VCTF用	<b>DVC-075K</b>	¥ 6,900
替刃	<b>DVC-075KP</b>	¥ 3,200

**VCTF** **エコ電線対応**

[適用ケーブル]  
1.25mm<sup>2</sup>、2芯、3芯、4芯

	品番	標準販売価格
VCTF用	<b>DVC-125K</b>	¥ 6,900
替刃	<b>DVC-125KP</b>	¥ 3,200

NEW 発売予定

## エコフリッパー (Pタイプ)

エコケーブル2.0×3CまでOK  
一度使うとやめられない、多機能リッパー

- VA工事のスピードUP
- よく切れるカッター付 (銅線専用)

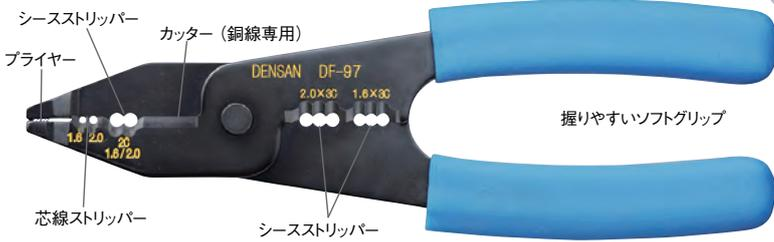

2.0×3C  
シーストリップ

一丁で4種OK!

- 1.6×2C
- 1.6×3C
- 2.0×2C
- 2.0×3C

芯線ストリッパー	1.6, 2.0		
シーストリッパー	1.6×2C, 2.0×2C, 1.6×3C, 2.0×3C		
全長 (mm)	質量 (g)	品番	標準販売価格
205	200	DF-97	¥ 6,500

## ワイヤーストリッパー

1台6役! 圧着もできる多機能ストリッパー

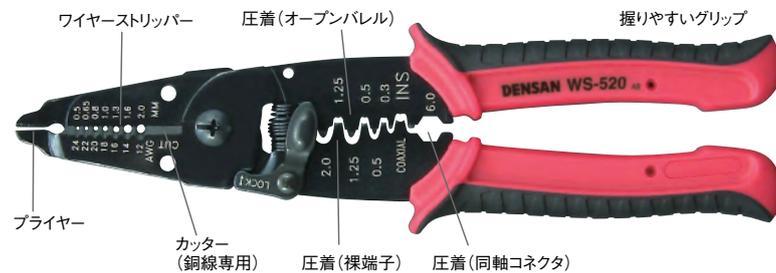

ワイヤーストリッパー	AWG	24, 22, 20, 18, 16, 14, 12	
	mmφ	0.5, 0.65, 0.8, 1.0, 1.3, 1.6, 2.0	
圧着 (裸端子) (mm)		0.5, 1.25, 2.0	
圧着 (オープンバレル) (mm)		0.3, 0.5, 1.25	
カッター		IV 5.5mm <sup>2</sup> VVF 1.6×2C	
圧着 (同軸コネクタ)		6C	
全長 (mm)	質量 (g)	品番	標準販売価格
220	190	WS-520	¥ 3,300

## ワンツーストリッパー

簡便! よく剥ける! Fケーブル ストリッパー (VVF-VA)

※EM-EEF (エコ) ケーブルは不可



芯線ストリッパー	1.6, 2.0		
シーストリッパー	1.6×2C, 1.6×3C, 2.0×2C, 2.0×3C		
全長 (mm)	質量 (g)	品番	標準販売価格
200	180	DF-98	¥ 6,300

## ワイヤーストリッパー

世界のさまざまな電線・表示サイズに適合

- よくむけ、よく切れる (カッター付)



品番	適用ケーブルサイズ						
WS-826	mmφ	0.8	1	1.3	1.6	2	2.6
	AWG	20	18	16	14	12	10
WS-0258	mmφ	0.25	0.3	0.4	0.5	0.65	0.8
	AWG	30	28	26	24	22	20
全長 (mm)	質量 (g)	品番	標準販売価格				
154	115	WS-826	¥ 3,300				
		WS-0258	¥ 3,300				

## ワイヤーストリッパー

0.02~10mm<sup>2</sup>の丸型ワイヤーストリップができるワイヤーストリッパー

- 幅広い電線サイズに対応
- 電線カット機能付
- 別売のストリッパーユニットと交換することで、さらに広範囲の電線に対応可能

SPM-WS01  
(刃標準装備品  
SPM-WS01PA)



SPM-WS01PA



SPM-WS01PB



SPM-WS01PC

全長	質量	品番	標準販売価格
170mm	170g	SPM-WS01	¥ 16,000
替刃	0.02~10mm <sup>2</sup> (AWG34~8)	SPM-WS01PA	¥ 2,900
替刃	フッ素樹脂電線 0.1~4mm <sup>2</sup> (AWG28~12)	SPM-WS01PB	¥ 7,000
替刃	4~16mm <sup>2</sup> (AWG10~5)	SPM-WS01PC	¥ 14,000

# ケーブルストリッパー

電設作業工具

## ケーブルストリッパー (VVF・IV兼用)

はさんで回すだけでストリップできる!



φ4~φ15mmの電線に対応 丸形でも楕円形でもストリップ可能



丸形 φ4~φ15mm VVF 2.0×3Cまで 芯線 ストリップゲージ付

芯線用刃 (1.5mm<sup>2</sup>)  
 芯線用刃 (2.5mm<sup>2</sup>)  
 外被用刃  
 芯線用刃 (2.5mm<sup>2</sup>)  
 芯線用刃 (1.5mm<sup>2</sup>)  
 芯線ストリップゲージ (取り外し可能)



全長 (mm)	質量 (g)	品番	標準販売価格
132	50	DMS-0415	¥ 5,700

## ケーブルストリッパー

ぐるぐる回転 タテに引くだけでOK  
 簡単構造の皮むきで熟練不要

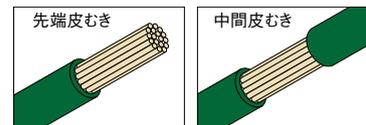

先端皮むき、中間皮むきどちらもOK

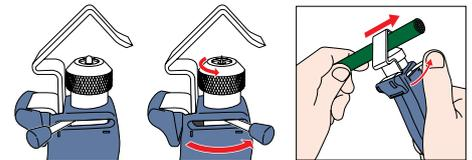

レバー操作で刃の向きを90°変え、電線に沿って縦方向に被覆をカットできる

適用ケーブル (mm)	サイズ (mm)	質量 (g)	品番	標準販売価格
φ10~25	150×48×23	160	ND-900	¥ 6,980
替刃			ND-900P	¥ 1,800

## ケーブルストリッパー

ぐるぐる回転 タテに引くだけでOK 簡単構造の皮むきで熟練不要

- 握りやすいハンドル
  - スペリ止めゴムグリップで、開口力がパワーアップ (ND-800S, ND-800のみ)
  - 替刃1本付 (本体内部に収納)
- ※柔軟性のあるケーブルはストリップできない場合があります。

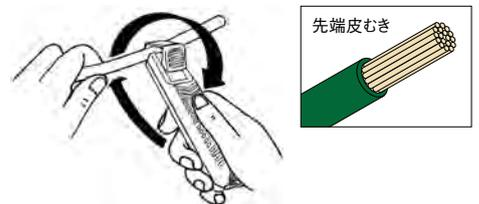

適用ケーブル (mm)	全長 (mm)	質量 (g)	品番	標準販売価格
φ4~16	130	76	ND-800S	¥ 4,500
φ8~28	130	76	ND-800	¥ 4,500
φ27~37	150	107	ND-800L	¥ 6,900
替刃 (1枚)			ND-800-1	¥ 1,600

### ■適用ケーブル仕上り外径 (mm)

公称断面積 (mm <sup>2</sup> )	5.5	8	14	22	38	60	100	150	200	250	325	400	500
IV 600V より線	5.0	6.0	7.6	8.2	11.5	14.0	17.0	21.0	23.0	26.0	29.0	32.0	35.0
SV (VVR) 600V 単心	8.0	9.0	10.5	12.0	14.0	16.0	19.0	23.0	26.0	28.0	-	-	-
CV 600V 単心	8.0	8.6	9.4	11.0	13.0	15.5	19.0	22.0	26.0	28.0	31.0	34.0	38.0

キット

圧着工具

ペンチ・ニッパー

ケーブルカッター

各種カッター

ケーブルストリッパー

電工ナイフ・ノコギリ

ドライバー・レンチ

ハンマー

その他工具

NEW 発売予定

## ケーブルストリッパー

### φ4.5~40mmまでの丸型ケーブルのストリップができる

- 中間剥きも可能なケーブルストリッパー
- ガイドは取り換え式。付属のガイドと交換すれば、より幅広いケーブルサイズに対応
- 替刃1本付属（グリップに内蔵）

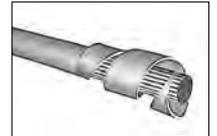
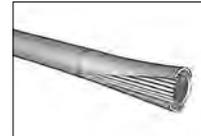

全長(mm)	質量(g)	品番	標準販売価格
155	120	SPM-CS01	¥ 11,000
		替刃	SPM-CS01P ¥ 4,000

## 同軸ストリッパー

### φ5.0~7.6mmまでの同軸ケーブル専用ストリッパー



	全長(mm)	質量(g)	品番	標準販売価格
2枚刃	90	40	SPM-CWS01	¥ 9,000
3枚刃	90	40	SPM-CWS02	¥ 9,500

## 同軸ケーブルストリッパー

### くるくる回して簡単皮剥き これ1台でOK

- 刃の微調整が可能なので正確なストリップができる
- FB同軸ケーブル、エコ同軸ケーブルにも使用可能
- 衛星用トリプルシールド同軸ケーブルもOK
- 適用ケーブル：3C、4C、5C



	全長(mm)	質量(g)	品番	標準販売価格
2枚刃	127	70	CCS-400	¥ 3,800
2枚刃	127	70	CCS-600	¥ 3,800
3枚刃	127	70	CCS-800	¥ 3,900

## BNCコネクタホルダー

### BNCコネクタをホールドし、同軸ケーブルの取付作業効率UP

- 同軸ケーブルにBNCコネクタを取り付ける際、BNCコネクタをホールドすることで作業効率がアップ
- 右利き、左利き両対応
- ゲージ穴は4種類（3C、4C、5C、7C）
- 携帯に便利な吊り下げ穴付

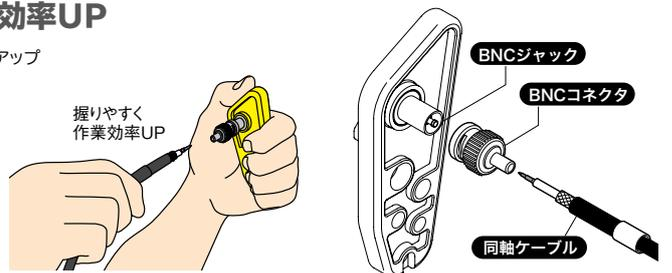

サイズ(mm)	質量(g)	品番	標準販売価格
幅 40×高さ 120×奥行 14	34g	CCS-BNC	¥ 1,600

キール

圧着工具

ペンチ・  
ストリッパー

ケーブル  
カッター

各種  
カッター

ケーブル  
ストリッパー

電エナイフ・  
ノコギリ

ドライバ！  
レンチ

ハンマー！  
ペンダー

その他工具

NEW  
発売予定



# ケーブルストリッパー

電  
設  
作  
業  
工  
具

## ケーブルムッキー

廃電線の被覆を剥離して分別回収！  
軽量コンパクトな卓上型  
電線に剥きやすい切り込みを入れる電線被覆剥離機

- AC100V仕様で、家庭用電源での使用が可能
- 被覆線の種類に合わせてスリット幅の設定が簡単
- コンパクトサイズ (A4サイズ) で、設置場所を選ばない
- 銅線は資源として再利用が可能

※ 分別回収により、高収益なリサイクルが期待できます。



単線 2.0mm  
より線 2.0mm

拡大表示ゲージ付で  
スリッター調整が簡単



刃間隔調整ハンドル  
挿入する電線の線径に合わせて  
刃の上下間隔を調節

案内板調節ツマミ  
より線の太さに合わせて  
左右ガイドの幅を調節

[対応被覆線]  
IV線、VVF (VA) 線、CV線、VVR線など  
直径1.3mm以上の銅線を被覆した電線・ケーブル

被覆電線外径 (mm)	サイズ(突起部除く) (mm)	質量 (kg)	剥離速度	電源	品番	標準販売価格
φ3.2 ~ 21	幅297×奥行210×高さ171	約12	約20m/分	AC100V 130W	<b>KM-150</b>	<b>¥ 398,000</b>

## ケーブルムッキー

VVF (VA) 線・単線 2.6×3Cまでの電線被覆を押しつぶして剥離

- VVF (VA) 線が一回で剥離できる
- ねじれ、曲がり線も伸ばさずそのまま挿入して剥離できる
- VVF (VA) 線・単線の (1.6mm・2.0mm) も高さ調整なく簡単に剥離
- 廃電線の被覆を剥離して分別回収、銅線をリサイクル
- AC100V仕様、家庭用電源でOK
- コンパクトサイズ、設置場所を選ばない

業界初! 最小・最軽量  
VVF (VA) ・単線専用  
電線被覆剥離機 (卓上型)



ハンドル  
被覆破断の圧力を調整します。VVF (VA) 線・単線の1.6mm、2.0mmは、ハンドル調節をしなくても剥離できます。2.6mm以上はハンドルを反時計回りに回転させて調整します。



電線挿入口  
被覆外径φ1.6~φ2.6の単線、VVF (VA) 線に  
適応します。

[対応被覆線]  
VVF (VA) ・EM-EEF  
1.6×2C~2.6×3C、1.6×4C  
単線 φ1.6~φ2.6



被覆電線外径 (mm)	サイズ(突起部除く) (mm)	質量 (kg)	剥離速度	電源	品番	標準販売価格
φ1.6 ~ φ2.6	幅360×奥行210×高さ160	約16	約5m/分	AC100V 280W/320W	<b>KM-VA</b>	<b>¥ 438,000</b>

キ  
ツ  
ツ  
ル

圧  
着  
工  
具

ペ  
ン  
チ  
・  
パ  
ン  
チ

ケ  
ー  
ブ  
ル  
カ  
ッ  
タ  
ー

各  
種  
カ  
ッ  
タ  
ー

ケ  
ー  
ブ  
ル  
ス  
ト  
リ  
ッ  
パ  
ー

電  
工  
ナ  
イ  
フ  
・  
ノ  
コ

ド  
ラ  
イ  
バ  
ー  
・  
レ  
ン  
チ

ハ  
ン  
ダ  
ー  
・  
バ  
ン  
ダ  
ー

そ  
の  
他  
工  
具

NEW  
発売予定

# 電工ナイフ・ノコ シリーズ



ツール

圧着工具

ペンチ・ニッパー

ケーブルカッター

各種カッター

ケーブルストリッパー

電工ナイフ・ノコ

ドライバー・レンチ

ハンマー

その他工具

NEW 発売予定

## 電工ナイフ

### 電エプロナイフ

専用ホルダー付の電工ナイフ  
電気工事に適した、刃研ぎもできるブレードデザイン



	サイズ(mm)	質量(g)	刃長(mm)	刃材質	材質	品番	標準販売価格
ナイフ	全長220×幅16×高さ41	120	65	SK85	-	DK-220	¥ 4,500
ホルダー	全長225×幅40×高さ52	70	-	-	ABS		

### 電工ナイフ (ホルダー付)

電気工事に最適な刃形状の電工ナイフ  
紙から木材まで幅広く切れるステンレス鋼の厚刃



ホルダーには、幅広ベルト(65mmまで)対応のベルト通し&ベルトフック付



	サイズ(mm)	質量(g)	刃長(mm)	刃材質	材質	品番	標準販売価格
ナイフ	全長195×幅25×高さ40	90	75	SUS420J2 (13cr0.3C)	-	DK-195	¥ 2,900
ホルダー	全長255×幅42×高さ46	40	-	-	PP		

# 電工ナイフ・ノコ

電  
設  
作  
業  
工  
具

## 電工ナイフ (折りたたみ式)

### 電気工事に適したブレードデザイン 皮むきやすく、刃研ぎも簡単な刃の断面形状

ライナーロック方式で 刃を開くと、自動固定  
ポケットに入れやすいクリップ付 (DK-670Cを除く)  
刃材質: 8cr13mov

ホローグランド

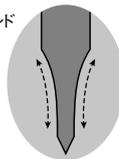

DK-670A



収納時(裏面)  
クリップ付

DK-670D



収納時(裏面)  
クリップ付

DK-670B



収納時(裏面)  
クリップ付

DK-670E



収納時(裏面)  
クリップ付

DK-670C



収納時(裏面)

サイズ(mm)	収納時 全長(mm)	刃長 (mm)	質量 (g)	ハンドル材質	品番	標準販売価格
180×36	110	65	150	ステンレス チタン コーティング	DK-670A	¥ 6,900
150×32	95	60	90	ステンレス、木柄	DK-670B	¥ 4,900
165×25	105	55	90	ステンレス、木柄	DK-670C	¥ 4,900
165×25	95	60	80	Black G10	DK-670D	¥ 4,900
185×40	110	65	120	ステンレス、木柄	DK-670E	¥ 4,900

## 電工ナイフ (折りたたみ式)

### 汎用性に優れたブレードデザイン 刃研ぎも簡単な刃の断面形状

**NEW**

ライナーロック方式で 刃を開くと、自動固定  
刃材質: 8cr13mov

スタイリッシュ&コンパクトデザイン  
APK-670A

ホローグランド

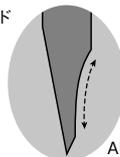

APK-670A

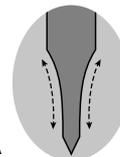

APK-670B  
APK-670C



収納時(裏面)  
クリップ付

APK-670C



カラビナ付

収納時(裏面)  
クリップ付

APK-670B



収納時(裏面)



ベルトカッター

栓抜き

⊖ドライバー

ガラス用ハンマー

サイズ(mm)	収納時 全長(mm)	刃長 (mm)	質量 (g)	品番	標準販売価格
155×21×11	90	65	30	APK-670A	¥ 3,500
225×35×17	120	80	140	APK-670B	¥ 5,900
170×35×18	115	55	105	APK-670C	¥ 4,900

キ  
ツ  
ト  
ル

圧  
着  
工  
具

ペ  
ン  
チ  
・  
ニ  
ツ  
パ  
チ

ケ  
ー  
ブ  
ル  
カ  
ッ  
タ  
ー

各  
種  
カ  
ッ  
タ  
ー

ス  
テ  
ー  
プ  
ル  
カ  
ッ  
タ  
ー

電  
工  
ナ  
イ  
フ  
・  
ノ  
コ

ド  
ラ  
イ  
バ  
ー  
・  
レ  
ン  
チ

ハン  
ダ  
ー

そ  
の  
他  
工  
具

**NEW**  
発売予定

ストロングナイフカッター

耐久性+安全性のユーティリティナイフ

折りたたみ式で持ち運びに便利  
刃の交換が簡単(替刃5枚付)  
ライナーロック方式で刃を開くと、自動固定



使用時サイズ(mm)	収納時サイズ(mm)	質量(g)	ハンドル材質	刃材質
175×30	110×42	160(本体)	ステンレス、エラストマー	高炭素鋼
		品番	標準販売価格	
ストロングナイフカッター		DKF-175	¥ 3,500	
替刃(5枚入)		DKF-175BP	¥ 600	

電工ジャック

刃の出し入れが片手で行える5段階スライド方式

ポケットサイズ

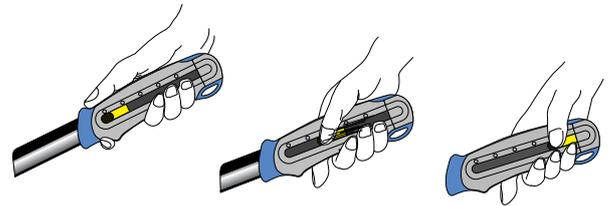

電工ナイフの革命

業界初!電工ナイフの替刃タイプ  
(1999年発売)

全長(mm)	質量(g)	品番	標準販売価格
144	85	DK-145	¥ 2,220
替刃(1枚)		DK-145BP	¥ 1,100

ポケジャック

錆に強い高級ステンレス鋼の厚口刃を採用

- 刃長の調整はスライド式で自由自在
- 従来品のように研ぎによるお手入れも可能
- 抜群の切れ味、粘りも十分にあり、錆に強い高級ステンレス鋼の厚口刃(2.0mm厚)
- 刃の向きを逆にすることで、ボディが左利き、右利きの両方に対応
- クリップ付きでポケット等にスマート収納



刃をボディに収納して  
サックなしで携帯OK



全長(mm)	刃長(mm)	質量(g)	品番	標準販売価格
115(ボディのみ) ~ 185(刃を伸ばした時)	70(最大時)	約43	★ DK-115B	¥ 1,050
			★ DK-115K	¥ 1,050

電工ナイフ

折り畳み式

よく切れる電工プロ用



全長(mm)	質量(g)	刃長(mm)	品番	標準販売価格
195	100	89	DK-660B	¥ 1,600

電工プロカッター

洗練されたデザインと、力のかけやすい形状を追求

- 裏面に滑りにくいラバー付グリップ
- 特専黒刃1枚付属

ワンタッチで刃が出せ、  
しっかり固定できる  
オートロック式



しっかり固定できる  
ネジロック式



タイプ	全長(mm)	質量(g)	品番	標準販売価格
オートロック式	158	85	JPC-160AL	¥ 1,380
ネジロック式	158	85	JPC-160NL	¥ 1,380

替刃

タイプ	品番	標準販売価格
特専黒刃(大) 10枚入	LBB-10K	¥ 480
替刃(大) 10枚入	LB-10K	¥ 480

★印の商品は、在庫限りで販売を終了します。在庫をご確認ください。

キッ  
ツル

圧  
着  
工  
具

ペ  
ン  
チ  
・  
ニ  
ッ  
パ  
ー

ケ  
ー  
ブ  
ル  
カ  
ッ  
タ  
ー

各  
種  
カ  
ッ  
タ  
ー

ケ  
ー  
ブ  
ル  
ス  
ト  
リ  
ッ  
パ  
ー

電  
工  
ナ  
イ  
フ  
・  
ノ  
コ

ド  
ラ  
イ  
バ  
ー  
・  
レ  
ン  
チ

ハ  
ン  
ダ  
ー  
・  
ノ  
コ

そ  
の  
他  
工  
具

NEW  
発  
売  
予  
定

# 電工ナイフ・ノコ

電設作業工具

## オール研ぎ太郎

### ペン型ダイヤモンドシャープナーロッド

3種類のラウンド形状を、刃に合わせて使い分け、波刃もOK  
溝を使って、釘や針の先端を研磨できる

**NEW**

動画はコチラ

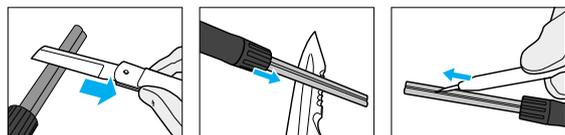
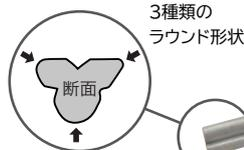

ナイフを軽く押し当てて研磨

ラウンド形状を利用して波刃の研磨もOK

溝を使って、釘や針の先端を研磨できる



収納時サイズ(mm)	使用時最大全長(mm)	質量(g)	品番	標準販売価格
130×20×25	218	68	SK-130	¥ 3,000

キット

## オール研ぎ太郎

### 粗目、仕上げ目の2種類のシャープナー

床に置いてしっかり固定して研磨できる

**NEW**

動画はコチラ

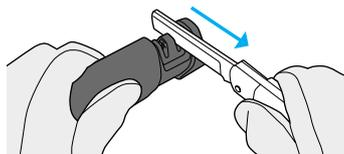

製品を机などにしっかり固定し、ナイフをしっかり持って製品のガイド溝に軽く押し当て、製品と刃が直角の状態、手前に数回引いて研磨します。



ボタンを押しながら引っ張ると本体が伸びて、シャープナー部が出てきます。



収納時サイズ(mm)	使用時最大全長(mm)	質量(g)	品番	標準販売価格
131×50×48	169	128	SK-140	¥ 3,000

圧着工具

ペンチ・ニッパー

カッター

## オール研ぎ太郎

### 小型・軽量!いつでも研げる携帯シャープナー

### 粗目・仕上げ2種類のシャープナー付

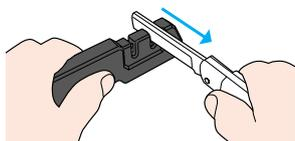
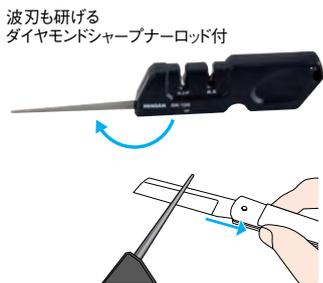

サイズ(mm)	質量(g)	品番	標準販売価格
127×40×15	42	SK-120	¥ 3,300



サイズ(mm)	質量(g)	品番	標準販売価格
76×59×24	36	SK-110	¥ 2,200

各種カッター

ストリッパー

電工ナイフ・ノコ

ドライバー・レンチ

## オール研ぎ太郎

### 水もオイルもいらない、その場で研げる万能研ぎ器

ナイフ&ハサミ等、V型刃ならなんでも研げる優れもの

[用途]

ナイフ、ハサミ、波刃ナイフ、電工ナイフ、草刈ガマ、カミソリ刃、V型刃ナイフ等



全長(mm)	質量(g)	品番	標準販売価格
105	45	SK-100	¥ 2,200

ハンマー

その他工具

**NEW**  
発売予定

くるくるリーマー

鉄・ステンレス・銅・アルミ・プラスチック等パイプ(内外面)・板(側面)・ドリル穴など  
色々な形状の面取りやバリ取りに



- ホールソーで穴を開けた後の面取りに
- 狭い場所での作業に便利



ブレード適用材質表

品番	鉄	ステンレス	銅	アルミ	真鍮	鋳鉄	板金	プラスチック
DKR-121	◎	△	○	◎	-	-	○	△
DKR-122	-	○	○	-	○	○	-	○
DKR-123	○	-	○	○	-	-	○	-
DKR-124	○	◎	○	-	-	-	○	○
DKR-125	◎	○	○	◎	○	○	-	○
DKR-126	◎	○	○	◎	○	○	-	○

	全長(mm)	質量(g)	品番	標準販売価格
くるくるリーマー	125	40	DKR-120	¥ 2,180
			DKR-130	¥ 4,980
			DKR-121	¥ 550
			DKR-122	¥ 550
			DKR-123	¥ 550
			DKR-124	¥ 750
交換用ブレード	-	-	DKR-125	¥ 4,500
			DKR-126	¥ 3,500

ノコ

3Dハックスソー

フレーム・刃の角度が変更できるので  
様々な切断作業が可能

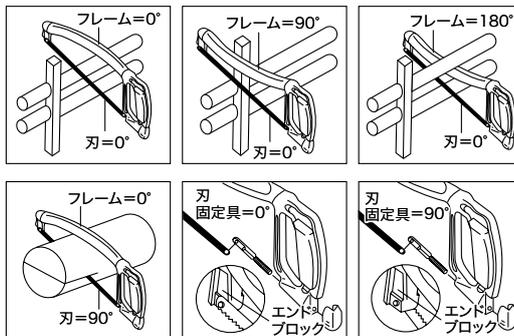

サイズ(mm)	刃の長さ(mm)	品番	標準販売価格
幅410×奥行26×高さ150	300	HS-300	¥ 4,980

[用途]  
鉄、木材、プラスチックなどの切断

マルチ引廻し

壁板、床板等の板材の切断・穴あけに

[用途]  
一般木材、ベニヤ板、石膏ボード、新建材、サイディング材



全長(mm)	質量(g)	品番	標準販売価格
340	85	MSH-210	¥ 1,350
替刃(1枚)		MSH-B	¥ 750
替刃(5枚)		MSH-B-5	¥ 3,650

マルチウッドソー

壁板、床板等の板材の切断に

木工用12山

[用途]  
一般木材、ベニヤ板、石膏ボード、新建材、サイディング材



全長(mm)	質量(g)	品番	標準販売価格
370	115	MSW-230	¥ 1,200
替刃(12山・1枚)		MSW-B	¥ 720
替刃(12山・5枚)		MSW-B-5	¥ 3,500

キツトル

圧着工具

ペンチ・ニッパー

ケイプラー

各種カッター

ケーブルリッパー

電工ナイフ・ノコ

ドライバー・レンチ

ハンマー

その他工具

NEW 発売予定

# 電工ナイフ・ノコ

電設作業工具

## マルチパイプソー

管材類の切断に最適

塩ビ用18山



[用途]  
塩ビパイプ  
塩ビ用18山刃(MSP-B18)1枚装着

全長(mm)	質量(g)	品番	標準販売価格
370	115	<b>MSP-230</b>	¥ 1,200
替刃(18山・1枚)		<b>MSP-B18</b>	¥ 700
替刃(18山・5枚)		<b>MSP-B18-5</b>	¥ 3,400
替刃(26山・1枚)		<b>MSP-B26</b>	¥ 800
替刃(26山・5枚)		<b>MSP-B26-5</b>	¥ 3,900

※別売26山刃は鉄管・銅パイプ用

## 電工プロ折りたたみ引廻しノコ

折りたたみ式で軽量・コンパクト 替刃式で経済的!  
滑りにくく手にフィットするグリップ

●クリア塗装仕上げ刃



[用途]  
一般木材・ベニヤ・石膏ボード

	サイズ(mm)	質量(g)	材質	刃厚(mm)	刃長(mm)	品番	標準販売価格
引廻しノコ	全長255 ×高さ57 ×幅19	130	SK-5 (炭素工具鋼)	0.9	120	<b>JHNT-120</b>	¥ 1,980
替刃				0.9	120	<b>JHNT-B</b>	¥ 990

## 電工プロ折りたたみ押切りノコ

折りたたみ式で軽量・コンパクト 替刃式で経済的!  
滑りにくく手にフィットするグリップ

●ニッケルメッキ仕上げ刃



[用途]  
一般木材・ベニヤ・石膏ボード

	サイズ(mm)	質量(g)	材質	刃厚(mm)	刃長(mm)	品番	標準販売価格
押切りノコ	全長259 ×高さ53 ×幅19	132	SK-5 (炭素工具鋼)	1.3	120	<b>JOMT-120</b>	¥ 1,980
替刃				1.3	120	<b>JOMT-B</b>	¥ 990

## 電工プロ折りたたみパイプソー

折りたたみ式で軽量・コンパクト 替刃式で経済的!  
滑りにくく手にフィットするグリップ

●無電解ニッケルメッキ仕上げ刃



[用途]  
塩ビパイプ・アクリル・竹

	サイズ(mm)	質量(g)	材質	刃厚(mm)	刃長(mm)	品番	標準販売価格
パイプソー	全長260 ×高さ57 ×幅19	136	SK-5 (炭素工具鋼)	0.6	120	<b>JPST-120</b>	¥ 1,980
替刃				0.6	120	<b>JPST-B</b>	¥ 990

## 折りたたみ引廻しノコ

折りたたみ式で軽量・コンパクト

- 衝撃焼入れで切れ味長持ち
- 表面メッキ処理で錆びにくい
- 曲線切りにも最適



[用途]  
一般木材・ベニヤ・石膏ボード

全長(mm)	質量(g)	刃長(mm)	刃厚(mm)	品番	標準販売価格
250	50	100	0.7	<b>HNT-100</b>	¥ 1,390

## ショート押しノコ

引いても押しでも切れる刃形状

- 刃の先端で切り込み穴がかけられる
- 刃長が短くコンパクト(全長205mm)で、作業袋に収納しやすい
- 鋸の腰が強く力を刃にダイレクトに伝達
- 粗目でザクザク切り進みができる



刃長(mm)	刃厚(mm)	質量(g)	品番	標準販売価格
80	1.3	45	<b>HOM-80</b>	¥ 1,320

## ハンディ引廻しノコ

木材・ベニヤ板・新建材に最適なベンリ鋸



HN-110

刃長(mm)	質量(g)	品番	標準販売価格
180	45	<b>HN-180</b>	¥ 1,250
110	40	<b>HN-110</b>	¥ 990

## ハンディ押切りノコ

木材・ベニヤ板・新建材に最適なベンリ鋸



OM-110

刃長(mm)	質量(g)	品番	標準販売価格
180	45	<b>OM-180</b>	¥ 1,250
110	40	<b>OM-110</b>	¥ 990

キット

圧着工具

ペンチ・ニツパー

ケーブルカッター

各種カッター

スクレールストリッパー

電工ナイフ・ノコ

ドライバー・レンチ

ハンダマー

その他工具

NEW 発売予定

2WAYボードカッター

ノコとカッターの一体化!! 石膏ボードの穴あけやカット・木材やダンボールのカット・ベニヤ板のくり抜き・配線被覆剥き等 これ1本で対応

ノコ側

引いても押しても切れるノコ刃



刃厚 1.25mm

カッター側

力強いカットのM厚型刃

刃厚 0.45mm



左右両用

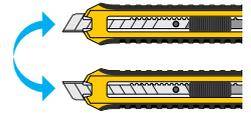

ノコ、カッターナイフともに刃を反転させて装着することで、左利き用として使えます。

全長(mm)	質量(g)	品番	標準販売価格
175	100	<b>WBC-95</b>	¥ 2,800
交換用ノコ刃		<b>WBC-95NB</b>	¥ 1,300
交換用カッター刃(5枚入)		<b>WBC-95CB</b>	¥ 500

ボードカッター

特殊刃先で切り込み穴が簡単にあく!

- 直線・曲線切りが自由自在
- 刃の長さが調節可能
- 石膏ボード、薄板、吸音テックス、ベニヤ等の加工、内装工事、電気工事、配管工事等に使用できます

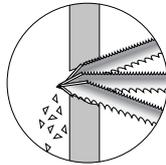

二種類の刃を標準装備

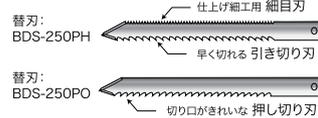

	全長(mm)	質量(g)	刃長(mm)	品番	標準販売価格
本体	155 (刃収納時) 255 (刃最大引出し時)	70	120	<b>BDS-250</b>	¥ 1,500
替刃(両刃)			120	<b>BDS-250PH</b>	¥ 480
替刃(押刃)			120	<b>BDS-250PO</b>	¥ 380

ドライバー型押し切りノコ

刃の先端で切り込み穴があけられる

- 曲がりにくい厚手の鋸刃
- 直線・曲線切りが自在



[用途]  
石膏ボード、ベニヤ、天板吸音テックス等

全長(mm)	質量(g)	品番	標準販売価格
200	88	<b>BDS-200</b>	¥ 1,380
替刃(2枚)		<b>BDS-200P</b>	¥ 650

ダストキャッチャー

壁面穴あけ時の切り粉をキャッチ!

- ポリ袋 (300×450mm) 5枚付



サイズ(mm)	質量(g)	品番	標準販売価格
幅 250×奥行 100×高さ 220	130	<b>DKC-2010</b>	¥ 3,700

引廻しノコ用ホルダー

引廻しノコ用のホルダー



- 当社引廻しノコ主な収納対応品  
HN-110  
BDS-200



使用時(ノコは商品に含まれません)



腰につけても  
じゃまになりにくい  
可動ジョイント付  
ホルダー

サイズ(mm)	質量(g)	材質	品番	標準販売価格
全長 255×幅 42×高さ 46	40	PP	<b>DPH-180</b>	¥ 1,200



# ドライバー・レンチ

電  
設  
作  
業  
工  
具

## ドライバー

### クッショングリップドライバー (メジャー付)

#### 電気さんに人気のベストセラー品 便利な目盛付ドライバー

狭い所 (すき間・穴) の寸法取りに、簡単測定!  
能率スピードアップ

- ドライバー軸部分に刻んだ寸法目盛 (先端より60mm/5mm刻み)
- 電気・設備工事において、配線器具取付時、扉枠からの寸法取りが簡単
- GLボードと躯体との寸法が測れる (必要なボルト類の寸法が測れる)
- ハンマーで強打できる

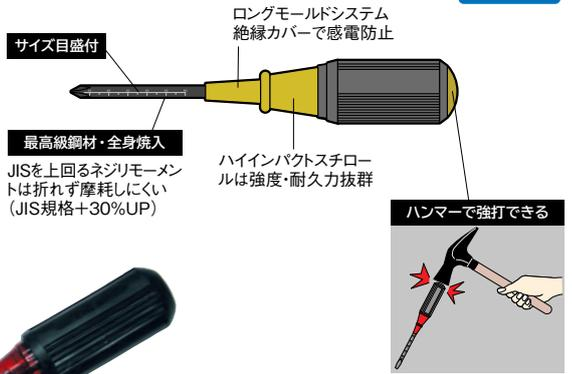

マグネット入



サイズ (mm)	全長 (mm)	品番	標準販売価格
⊕ #2×100	210	DC-909P	¥ 1,690
⊖ 6.0×100	210	DC-909	¥ 1,690
⊕ #2×150	260	DC-909P-150	¥ 1,780
⊖ 6.0×150	260	DC-909-150	¥ 1,780

キ  
ツ  
ト  
ル

圧  
着  
工  
具

ペ  
ン  
チ  
・  
カ  
ツ  
パ  
イ

ケ  
ー  
ブ  
ル  
カ  
ツ  
タ  
ー

各  
種  
カ  
ツ  
タ  
ー

ス  
テ  
ー  
プ  
リ  
ツ  
パ  
イ

電  
工  
ナ  
イ  
フ  
・  
ノ  
コ

ド  
ラ  
イ  
バ  
ー  
・  
レ  
ン  
チ

ハ  
ン  
マ  
ー  
・  
バ  
ン  
ダ  
ー

そ  
の  
他  
工  
具

NEW  
発売予定

### スマートグリップドライバー



#### 力が入りやすく、すべりにくい

- 長時間の作業でも疲れにくい
- グリップ部のくぼみ・スリット形状により、手になじんですべりにくい
- ヒートンや蝶ネジまわしに便利な溝付きグリップエンド
- 非貫通タイプ



溝付きグリップエンド

サイズ (mm)	全長 (mm)	品番	標準販売価格
⊕ #2×100	230	DC-910P	¥ 980
⊖ 6.0×100	230	DC-910	¥ 980
⊕ #3×150	280	DC-910P-3150	¥ 1,300
⊖ 8.0×150	280	DC-910-8150	¥ 1,300

### お~らくドライバー

#### 指で触れると ⊕ ⊖ がわかる

マグネット入

- グリップ部に特殊軟質樹脂使用  
手のひらにフィット、疲れにくい、たたいても割れない

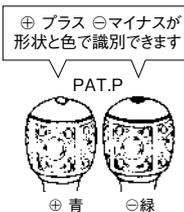

サイズ (mm)	全長 (mm)	品番	標準販売価格
⊕ #2×100	200	DC-304P-100	¥ 770
⊖ 6.0×100	200	DC-304-100	¥ 770
⊕ #2×150	240	DC-304P-150	¥ 860
⊖ 6.0×150	240	DC-304-150	¥ 860

### お~らくドライバー (落下防止リング付)

#### 高所作業での落下を防ぎ、安全に作業ができる

マグネット入

- 落下防止ワイヤーが付けられる回転リングは360度クルクル回って絡みにくい
- 滑りにくい軟質樹脂グリップ

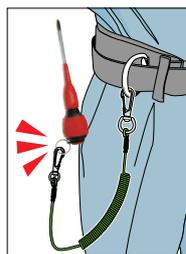

落下防止リング付



サイズ (mm)	全長 (mm)	品番	標準販売価格
⊕ #2×100	200	DC-305P-100	¥ 990
⊖ 6.0×100	200	DC-305-100	¥ 990

## 電ドラスピード

大容量バッテリー搭載で長時間使える!

- 適正トルクで強すぎない(電気工事屋さん向け)
- 電動&手締めがこの一本で
- 先端を明るく照らす高輝度LEDライト(3個)
- 専用ビットはマグネット式で簡単差替え
- 交換ビット7本付

**NEW**

**1500mAh**

260回転/分(無負荷)



高輝度LEDライト  
(3個)

本体

USB充電口  
(Type-C)

専用ビット  
(PH2, 25mm)

スイッチ(正/逆回転)



3つのLEDライトでビットの影ができない

- セット内容
- 製品本体 ×1
  - USBケーブルTypeC 69cm×1
  - 専用ビット(Cr-V)
  - 長さ:25mm×1 (⊕PH2)
  - 長さ:75mm×6 (⊕PH1、PH2、PH3、  
⊖0.9、1.2、1.6)



USBケーブル(TypeC)



専用ビット(75mm×6)

※USBアダプターは付属していません。

バッテリー容量	Li-ion 3.6V 1500mAh
最大回転数	260回転/分(無負荷)
トルク(最大)	1.5N・m(電動)
耐久トルク	5N・m(手締め時)
適応ビット	対応6.35mm 六角ストレートビット
動作環境	-10℃~45℃
使用時間	最長約2時間 (無負荷連続 ※実使用では短くなります)
充電時間	約2時間(5V 1A)
充電回数	約300回(80%の容量を維持) (バッテリー交換はできません)
充電環境	0℃~40℃

本体サイズ(mm)	質量(g)	品番	標準販売価格
40×160	210	<b>DCE-220</b>	¥ <b>7,000</b>

## 絶縁ドライバー

電気・通信設備工事等の作業に!

- 短絡(ショート)防止
- 安全性・耐久性の二重被覆
- すばりにくく疲れにくいクッショングリップ

マグネット入

耐電圧  
1000V



DCZ-306P ⊕

DCZ-306 ⊖

サイズ(mm)	全長(mm)	質量(g)	品番	標準販売価格
⊕ #2×100	192	82	<b>DCZ-306P</b>	¥ <b>1,000</b>
⊖ 5.0×100	192	82	<b>DCZ-306</b>	¥ <b>1,000</b>

## 1,2,3ドライバー

#1,#2,#3に対応のビット付  
一本でほとんどのネジに使用できる

マグネット入

- 防錆仕上げ
- 軸部完全熱処理済
- 充電ドライバーでも使用可



■ネジサイズの参考

先端サイズ	用途	サイズ(mm)	全長(mm)	品番	標準販売価格
⊕ #1	カーテンレール、サッシ、玩具類	100	190	<b>NB-123</b>	¥ <b>1,150</b>
⊕ #2	一般的によく使用されているサイズ				
⊖ 6.0					
⊕ #3	ラック、チェア、大物家具類				

## プロチェンジドライバー

135mm両頭ビット1本付セット  
電気・通信設備工事等の作業に!

マグネット入



両頭ビット ⊕ ⊖ #2×6.0×135

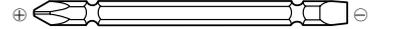

サイズ(mm)	全長(mm)	品番	標準販売価格
100	190	<b>DC-101</b>	¥ <b>990</b>

## 1,2,3ドライバー(ショートタイプ)

これ1本で、ほとんどのネジ、ヒートン、  
蝶ネジ、ノブ、コックに対応!

マグネット入

- 握りやすい軽量グリップ
- ビットは充電ドライバーにも対応
- 防錆処理
- 工業用特殊鋼材



後部でヒートン・蝶ネジ・ノブ・コック等に対応!手が痛くない!

■ネジサイズの参考

先端サイズ	用途	全長(mm)	品番	標準販売価格
⊕ #1	カーテンレール、サッシ、玩具類	87	<b>NB-123S</b>	¥ <b>820</b>
⊕ #2	一般的によく使用されているサイズ			
⊖ 6.0				
⊕ #3	ラック、チェア、大物家具類			

キッ  
ツル

圧着  
工具

ペン  
チ・  
パー

カ  
ッ  
プ  
ル

各  
種  
カ  
ッ  
タ  
ー

ス  
ト  
リ  
ッ  
パ  
ー

電  
工  
ニ  
コ  
フ

ド  
ラ  
イ  
バ  
ー  
!  
レ  
ン  
チ

ハ  
ン  
ダ  
ー  
!

そ  
の  
他  
工  
具

**NEW**  
発売予定

# ドライバー・レンチ

電設作業工具

## クッショングリップスタビラチェットドライバー

本体、アダプター、ビット、ソケット(2種)の計5点セット

ベアリング&バネ付ビット着脱受口機構は確実  
正転-逆転-停止ラチェット機構 ラチェット切換えノブはプラスチック(絶縁安全機構)

ローレット加工は手元早廻しLOK  
ソフトグリップ(特殊プラスチック)  
強度・耐久力抜群 高級ハイインパクト樹脂

ソケット用アダプター  
ソケット10mm  
ソケット8mm  
ビット ⊕ ⊖

品番	標準販売価格
DS-810	¥ 2,740

## 盤用マルチキー

5タイプのカギに対応

200番キーに対応

**NEW**

配電盤、分電盤用の合鍵  
200番キー使用のシリンダー錠や平面ハンドルに使用できる

現行型 タキゲン A-121-H型  
旧型  
現行型 タキゲン 0061型  
旧型

シリンダー錠  
平面ハンドル

200番キー以外の4種はBMK-4と同じです。

サイズ(mm)	質量(g)	品番	標準販売価格
110×27×16	72	BMK-5	¥ 3,000

## 薄型板ドライバー

狭いスペースや壁際での作業に最適

- ラチェット機構によりラクラク作業
- L型ハンドルのため倍力作用
- 早廻し部分は、ギア-停止方向に回すと空回りする

狭いスペースでの作業を効率化  
30℃

ビット内容

形状	サイズ	本数
⊕	#1	1本
⊕	#2	2本
⊕	#3	1本
⊖	6.0	1本

本体厚さ(mm) 品番 標準販売価格  
22 DR-110 ¥ 2,400

## キーツール

3カ所使えるちょっと便利なキーホルダー

便利なドライバー

よく使うプラスねじ  
⊕#1  
⊕#2

よく使うマイナスねじ  
⊖6mm  
⊖8mm

大きめのマイナスねじのフタ開け、バッテリーキャップなど

品番	標準販売価格
KH-1	¥ 750

## 盤用マルチキー

6タイプのカギに対応

500番キー※、30番キー※に対応  
(※タキゲン製)

配電盤、分電盤用の合鍵

500番キー、30番キー使用のシリンダー錠や平面ハンドルに使用できる

現行型タキゲン A-121-H型  
旧型  
タキゲン 500番キー

現行型タキゲン 0061型  
旧型  
タキゲン 30番キー

シリンダー錠  
平面ハンドル

サイズ(mm)	質量(g)	品番	標準販売価格
110×28×16	75	BMK-6	¥ 3,000

発売予定 2021

## 盤用マルチキー

これ1つで4タイプのカギ穴に対応

現行型  
配電盤メーカーの引込ボックスに使用できます。  
(現行の日東工業、河村電器産業など)

タキゲン A-121-H型

配電盤、分電盤用の合鍵

タキゲン 0061型  
旧型

1990年以前の引込ボックスに多く使用できます。

※200番には合いません。

サイズ(mm)	質量(g)	品番	標準販売価格
80×80×2.6	32	BMK-4	¥ 1,100

## ダブルマイクロドライバー

いざという時便利な手のひらツール  
精密機器やメガネ、時計、おもちゃ等に

●日本製

⊕#00 ⊖1.5mm

全長(mm)	品番	標準販売価格
68(本体部分)	KH-2	¥ 750

## ウエストビットセット

よく使うドライバービット6本を、ベルトフック付ホルダーにセット

マグネット入

●ベルトや工具箱等に掛けられる

セット内容

品番	先端サイズ	全長(mm)	数量
NB-65	⊕ #2(両端)	65	2本
NB-66	⊕ #2 / ⊖ 6	65	1本
NB-110	⊕ #2(両端)	110	2本
NB-111	⊕ #2 / ⊖ 6	110	1本

品番	標準販売価格
WB-006	¥ 1,730

キツル

圧着工具

ペンチ・ニッパー

ケーブルカッター

各種カッター

ケーブルストリッパー

電工ナイフ・ノコギリ

ドライバー・レンチ

ハンマー

その他工具

NEW 発売予定

## ウエストビットセット

### ドライバービット6本組 硬質両頭ビット・インパクト対応

- 工業用特殊鋼
- 錆防処理加工



ベルトクリップ付で  
便利!

セット内容 (各1本)

先端サイズ	全長(mm)
⊕ #2(両端)	110
⊕ #2(両端)	85
⊕ #2(両端)	65
⊕ #1(両端)	65
⊕ #3(両端)	65
⊕ #2 / ⊖ 6	110

品番	標準販売価格
WBS-1236	¥ 1,480

## 電動ドライバービット

### マグネット磁気付プロ用ドライバービット

マグネット入

- 高級特殊鋼・硬質熱処理加工
- 両頭ビット
- プリスター入2本組

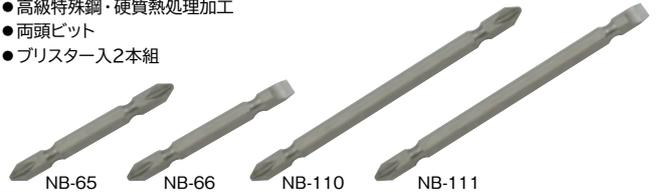

先端サイズ	全長(mm)	数量	品番	標準販売価格
⊕ #2(両端)	65	2	NB-65	¥ 420
⊕ #2/⊖ 6	65	2	NB-66	¥ 430
⊕ #2(両端)	110	2	NB-110	¥ 600
⊕ #2/⊖ 6	110	2	NB-111	¥ 610

## ギザビット

### 独自のギザくい込み機能 でネジ頭をつぶれを防止!

マグネット入

- 独自のギザくい込み機能がビットの浮き上がりを防ぎ、ネジ頭をつぶれ、ビットの折れを防ぐ
- 耐久性抜群
- 電動・充電・エア (インパクト) ドライバー用



先端サイズ	全長(mm)	数量	品番	標準販売価格
⊕ #2(両端)	65	2	NB-GZ65	¥ 520
⊕ #2(両端)	110	2	NB-GZ110	¥ 670

## 段付ギザビット

### 独自のギザくい込み機能 でネジ頭をつぶれを防止!

マグネット入

- 独自のギザくい込み機能がビットの浮き上がりを防ぎ、ネジ頭をつぶれ、ビットの折れを防ぐ
- 耐久性抜群
- 電動・充電・エア (インパクト) ドライバー用



先端サイズ	全長(mm)	数量	品番	標準販売価格
⊕ #2	65	2	NB-GZD65	¥ 640
⊕ #2	100	2	NB-GZD100	¥ 770

## スーパースリムトーションビット

### トーション効果で 衝撃を緩和し、 先端部の破損を防ぐ

マグネット入

- 先端スリム効果でネジ頭が見やすく、カケに強い
- ビット頭のトーション効果で衝撃を吸収、先端破損を防止
- 芯ブレ精度が高く、打込みバランスが安定
- インパクトドライバー18V対応
- 高耐久性 特殊鋼材使用 硬度:HRC59
- コーススレッド・スリムネジ・スレンダーネジ・ドリルネジに最適



先端サイズ	全長(mm)	数量	品番	標準販売価格
⊕ #2(両端)	85	2	NB-SST-085	¥ 800
⊕ #2(両端)	110	2	NB-SST-110	¥ 890

## スーパースリムビット

### 先端スリム効果で ネジ頭が見やすく、 カケに強い

マグネット入

- ビット頭のトーション効果で衝撃を吸収、先端破損を防止
- 芯ブレ精度が高く、打込みバランスが安定
- インパクトドライバー18V対応
- 高耐久性 特殊鋼材使用 硬度:HRC59
- コーススレッド・スリムネジ・スレンダーネジ・ドリルネジに最適



先端サイズ	全長(mm)	数量	品番	標準販売価格
⊕ #2(両端)	65	2	NB-SS-065	¥ 600
⊕ #2(両端)	110	2	NB-SS-110	¥ 790

## トーションビット

### トーション部が 衝撃を吸収

マグネット入

- ビットの折れの原因となる充電・エア (インパクト) ドライバーからの衝撃回転力や、ネジが着座したときの衝撃をトーション部が吸収。ビットの折れを未然に防ぎます
- 締め付け力が安定
- ネジ頭をつぶれが減少
- 電動・充電・エア (インパクト) ドライバー用



先端サイズ	全長(mm)	数量	品番	標準販売価格
⊕ #2(両端)	65	2	NB-TS65	¥ 630
⊕ #2(両端)	110	2	NB-TS110	¥ 780

## ネジピタ

### 強力磁石でビスを確実に固定

- 全長65mm以上のビットであれば全て使用可能
- 建築用コーススレッドビスに最適
- 超軽量タイプで、回転作業に負担がかからない
- 斜め打ちもOK
- アルミ合金製



軸対辺(mm)	本体質量(g)	品番	標準販売価格
6.35	8	BP-65	¥ 1,430

キ  
ツ  
ル

圧  
着  
工  
具

パ  
ン  
チ  
・  
ニ  
ッ  
パ  
ー

カ  
ッ  
タ  
ー

各  
種  
カ  
ッ  
タ  
ー

ス  
ト  
リ  
ッ  
パ  
ー

電  
工  
ナ  
イ  
フ

ド  
ラ  
イ  
バ  
ー  
・  
レ  
ン  
チ

パ  
ン  
ダ  
ー

そ  
の  
他  
工  
具

NEW  
発  
売  
予  
定

# ドライバー・レンチ

電設作業工具

## 六角ビットジョインター

充電ドライバー本体にビットを付けたまま簡単に脱着でき作業性アップ!

- 本体を持ったままで簡単に取付け取外しができる
- 片手でOK!ワンタッチ装着!
- ソフト樹脂付
- 超軽量型



品番	標準販売価格
JBT-635	¥1,700

## ロングジョインター

ビット・ビットドリルなどの延長が簡単に

- 取付簡単ワンタッチ
- 奥まった所の作業に最適
- インパクト対応 簡単に延長できる
- ビットが落ちないロック方式



全長(mm)	品番	標準販売価格
150	JLG-150	¥1,350
200	JLG-200	¥1,750

※ビットは付属していません。市販のものをお使いください。

## ビットホルダー

ビットの保管や携帯に便利 両スライド式で脱着スムーズ



色	品番	標準販売価格
赤・黒	BH-635RBK	¥1,780
緑・青	BH-635GBL	¥1,780

## ソケットジョインター

市販のビットとソケットをジョイントして使用

- ビット差替式、軽量コンパクトタイプ
- インパクトドライバー18V対応
- 直進でも角度付でも使用可
- 付属ビット ⊕ #2×55mm



差込口径(mm)	品番	標準販売価格
9.52 (3分角)	JST-952	¥2,000
12.7 (4分角)	JST-1270	¥2,100

## Lグリップドライバーミニ

手の届かないコーナー部・狭い場所・壁際のネジ締めに 18V対応 パワフルな作業も可能! 最大トルク65Nm以上



全長(mm)	質量(g)	品番	標準販売価格
117	220	LGD-60	¥5,800

## ビットドリルチャック

ビットにワンタッチで取付けできるドリルチャック 下穴あけ・ネジ締めの連続作業がスピーディ!



全長(mm)	質量(g)	品番	標準販売価格
77.5	100	BDC-65	¥2,200

## フレキビットセッター

天井・壁際等、狭い場所のネジ締めにも便利

- 曲げ角度 90°OK
- インパクトドライバー対応
- ビットが落ちないワンタッチロック機構
- 握りやすい流線型メタルグリップ
- 市販のビットも使用可能



全長(mm)	品番	標準販売価格
300	FS-300	¥3,780

キット

圧着工具

ペンチ・ニッパー

ケーブルカッター

各種カッター

ケーブルストリッパー

電気ナイフ・ノコギリ

ドライバー・レンチ

ハンマー

その他工具

NEW 発売予定

## 充電ドリルチャック

充電ドライバー、ドリルドライバーに装着  
木工、金工穴あけ等、様々な作業に最適なチャック

6.35mm



※インパクトドライバーのような高トルクタイプでの使用及びギムネ・ホールソー・コンクリートドリルなどの高トルクで衝撃の強い先端工具の使用には適しません。

チャック許容範囲(口径)(mm)	品番	標準販売価格
1.5 ~ 10.0	CH-100	¥3,300
1.5 ~ 13	CH-130	¥4,200

## 充電ドリルチャック(キーレスタイプ)

締め付け時に手が痛くない、  
金属部分が熱を持ってもグリップは熱くならない、クッショングリップ

キーレスタイプ 回転専用

6.35mm



- 締め付け最終位置でロックがかかるロック機能
- 工具が抜けなくなっても解除可能

チャック許容範囲(口径)(mm)	品番	標準販売価格
1.5 ~ 13	CHK-130	¥4,400

## ハンマードリル用ドリルチャック(キーレスタイプ)

ハンマードリル(SDS)でストレートシャングの工具が使用可能

キーレスタイプ 回転専用

ハンマードリル用  
SDS シャング  
(軸径10mm)



- 強力シャングにより耐久力アップ!
- クッショングリップで、締め付け時・解除時に手が痛まない。使用時の熱を緩和
- 締め付け最終位置でロックがかかるロック機能
- 工具が抜けなくなっても解除可能

※木工エギムネ・ホールソーの使用は噛み込みの原因がありますのでお避けください。

チャック許容範囲(口径)(mm)	品番	標準販売価格
1.5 ~ 13	CHK-130SDS	¥6,300

## 充電ドリルチャック(キーレスタイプ)

締め付け工具なしでロック可能  
先端工具をスピーディーに脱着

キーレスタイプ 回転専用

6.35mm



- 充電ドライバーに装着して、穴あけドリル・軸付砥石など、いろいろな作業ができる
- A部、B部を反対方向に回すと先端部が開閉、締めきった場合はロック状態に
- 電動ドライバー本体に取り付けた状態でも簡単に開閉可能

※インパクトドライバーのような高トルクタイプでの使用及びギムネ・ホールソー・コンクリートドリルなどの高トルクで衝撃の強い先端工具の使用には適しません。

チャック許容範囲(口径)(mm)	本体質量(g)	品番	標準販売価格
1.5 ~ 10	240	CHK-100	¥4,280

## レンチ

### 両口ダブルソケットレンチ(ショートタイプ)

傾くソケット採用(約15°)  
障害物を避けて締め付けできる

一本で4サイズ(8、10、12、13)

- 六角ボルト、ナットの締め外し用ソケットレンチ
- ラチェット機構
- 全長140mmのショートタイプ

動画は  
コチラ



対応サイズ 8 10 12 13 mm

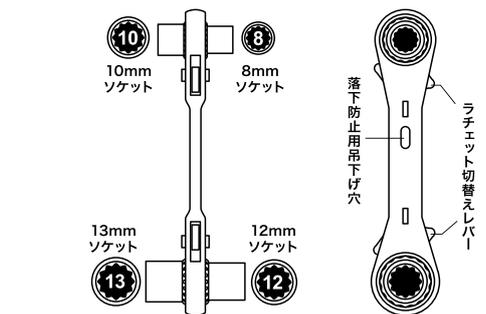

全長(mm)	質量(g)	品番	標準販売価格
140	180	DR-0813S-FA	¥6,600

# ドライバー・レンチ

電  
設  
作  
業  
工  
具

## 両口ダブルソケットレンチ(ショートタイプ)

72山ギア採用 狭い場所でも細かく動かせる

一本で4サイズ(8、10、12、13)

- 六角ボルト、ナットの締め外し用ソケットレンチ
- ラチェット機構
- 軽量・小型タイプ



対応サイズ **8 10 12 13** mm

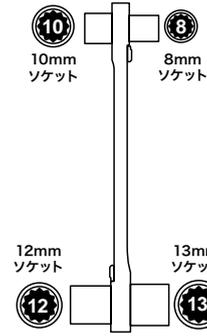

全長(mm)	質量(g)	品番	標準販売価格
151.5	135	<b>DR-0813S</b>	¥ 6,600

## マルチ8ソケットレンチ

INNERソケットでサイズ切替可能  
90山ギア採用 狭い場所でも細かく動かせる

一本で8サイズ(8、10、12、13、14、15、17、19)

- 六角ボルト、ナットの締め外し用ソケットレンチ
- ラチェット機構



対応サイズ **8 10 12 13 14 15 17 19** mm

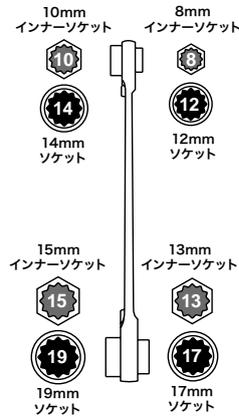

全長(mm)	質量(g)	品番	標準販売価格
242	283	<b>DR-0819</b>	¥ 8,800

## 両口ダブルソケットレンチ

1本で4サイズがOK!

- ラチェット機構付



対応サイズ **8 10 12 13** mm

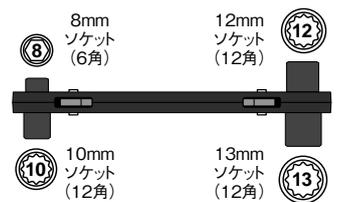

全長(mm)	質量(g)	品番	標準販売価格
172	185	<b>DR-0813K</b>	¥ 4,400

## 両口ダブルソケットレンチ

1本で4サイズがOK!

- 電気工事 必携! セミロングタイプ
- 一本でボルト&ナット4サイズOK!
- 両口ワンタッチラチェット機構
- 天井作業等に最適



対応サイズ **13 14 17 19** mm

全長(mm)	質量(g)	品番	標準販売価格
198	327	<b>DR-1319</b>	¥ 5,500

## 両口ダブルソケットレンチ

同じネジサイズで対辺が異なる  
六角ボルト・ナットに対応



対辺サイズ **16 17 18 19** mm  
ネジサイズ **M10**※ **M10 W3/8** **M12**※ **M12** に対応

※JIS本体規格品にも対応

1本で、メートルネジM10(対辺16mm, 17mm)、M12(対辺18mm, 19mm)、ウィットネジW3/8(対辺17mm)に対応

サイズ(mm)	質量(g)	品番	標準販売価格
208×40×45	320	<b>DR-1619</b>	¥ 6,800

キ  
ツ  
ル

圧  
着  
工  
具

ペ  
ン  
チ  
・  
ニ  
ツ  
パ  
ー

カ  
ー  
ブ  
ル  
カ  
ッ  
タ  
ー

各  
種  
カ  
ッ  
タ  
ー

ス  
テ  
ー  
プ  
リ  
ツ  
ル  
パ  
ー

電  
工  
ナ  
イ  
フ  
ド  
ラ  
イ  
バ  
ー  
!

!

ハ  
ン  
ダ  
ー  
!

そ  
の  
他  
工  
具

**NEW**  
発売予定

## ソケットレンチセット

### セーフティロック&クイックリリースで、ソケットの着脱が簡単&確実

- 収納・持ち運びに便利な専用ケース付
- 「しめる」「ゆるめる」をレバーで簡単に切り替えられるラチェットレンチ
- 握りやすい形状のラバーグリップ

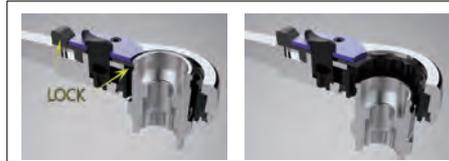

レンチがソケットの溝をしっかりロック。振ったり落としたりしてもソケットが外れることはありません。取りはずしの際もレバーを軽く引くだけのクイックリリースでかいらず



貫通タイプのレンチ&ソケット  
ズンギリボルトを貫通できるので、  
ナットがどの位置でも締付け可能



#### ISW-0819 セット内容

- ソケット(十二角): 8, 10, 11, 12, 13, 14, 15, 16, 17, 18, 19mm
- エクステンションバー: 75mm ● ソケットアダプター: 3/8 ● ラチェットレンチ

#### ISW-0824 セット内容

- ソケット(十二角): 8, 10, 11, 12, 13, 14, 15, 16, 17, 18, 19, 21, 22, 23, 24mm
- エクステンションバー: 75mm ● ソケットアダプター: 1/4, 3/8 ● ラチェットレンチ

ケースサイズ(mm)	質量(kg)	品番	標準販売価格
245×55×150	1.1	<b>ISW-0819</b>	¥ 9,800
295×55×235	1.6	<b>ISW-0824</b>	¥ 11,800

## ソケットレンチセット 別売オプションパーツ



### ソケット

サイズ(mm)	品番	標準販売価格
8	<b>ISW-S08</b>	¥ 600
10	<b>ISW-S10</b>	¥ 600
11	<b>ISW-S11</b>	¥ 600
12	<b>ISW-S12</b>	¥ 600
13	<b>ISW-S13</b>	¥ 600
14	<b>ISW-S14</b>	¥ 600
15	<b>ISW-S15</b>	¥ 600
16	<b>ISW-S16</b>	¥ 650
17	<b>ISW-S17</b>	¥ 650
18	<b>ISW-S18</b>	¥ 700
19	<b>ISW-S19</b>	¥ 700
21	<b>ISW-S21</b>	¥ 800
22	<b>ISW-S22</b>	¥ 800
23	<b>ISW-S23</b>	¥ 1,200
24	<b>ISW-S24</b>	¥ 1,200

### エクステンションバー

サイズ(mm)	品番	標準販売価格
75	<b>ISW-EB075</b>	¥ 1,500

### ケース

サイズ(mm)	品番	標準販売価格
245×55×150	<b>ISW-CS0819</b>	¥ 1,600
295×55×235	<b>ISW-CS0824</b>	¥ 1,800

### ソケットアダプター

サイズ	品番	標準販売価格
1/4	<b>ISW-SA14</b>	¥ 1,000
3/8	<b>ISW-SA38</b>	¥ 1,000

### ハンドル

品番	標準販売価格
<b>ISW-HD</b>	¥ 3,500

キ  
ツ  
ル

圧  
着  
工  
具

ペ  
ン  
チ  
・  
ソ  
ク  
ケ  
ツ  
ト

ケ  
ー  
ス  
・  
ソ  
ク  
ケ  
ツ  
ト

各  
種  
ソ  
ク  
ケ  
ツ  
ト

ス  
ト  
リ  
ッ  
パ  
ー

電  
工  
ナ  
イ  
フ  
・  
コ  
ゴ

ド  
ラ  
イ  
バ  
ー  
・  
レ  
ン  
チ

ハ  
ン  
ダ  
ー  
・  
ソ  
ク  
ケ  
ツ  
ト

そ  
の  
他  
工  
具

NEW  
発売予定



# ドライバー・レンチ

電  
設  
作  
業  
工  
具

## ソケットレンチセット

### ソケット18種(十二角)・プラグソケット2種(六角)・各種エクステンションをセット

レンチ、ソケットはすべてクロムバナジウム鋼

- 収納・持ち運びに便利な専用ケース付
- 「しめる」「ゆるめる」をレバーで簡単に切り替えられるラチェットレンチ
- 握りやすい形状のラバーグリップ
- ワンタッチでソケット付け替え ※ソケット等パーツの単品販売はしていません。



#### SWS-0624K セット内容

- ソケット(十二角): 6, 7, 8, 9, 10, 11, 12, 13, 14, 15, 16, 17, 18, 19, 20, 21, 22, 24mm
- プラグソケット(六角): 16, 21mm
- エクステンションバー: 75, 150mm
- アダプター: 3/8" M. × 1/2" F.
- ユニバーサルジョイント
- ラチェットレンチ

#### SWS-1032K セット内容

- ソケット(十二角): 10, 11, 12, 13, 14, 15, 16, 17, 18, 19, 20, 21, 22, 23, 24, 27, 30, 32mm
- プラグソケット(六角): 16, 21mm
- エクステンションバー: 125, 250mm
- アダプター: 3/8" F. × 1/2" M.
- ユニバーサルジョイント
- ラチェットレンチ

ケースサイズ(mm)	質量(kg)	品番	標準販売価格
350×75×236	2.3	<b>SWS-0624K</b>	¥ 17,400
350×75×236	3.9	<b>SWS-1032K</b>	¥ 24,500

## スリーサイズ電動ソケット

### 1つのソケットで3サイズ使える

- 3サイズ兼用電動ソケット
- 対応サイズ 17・19・21mm
- 18Vインパクトドライバー対応
- ビット差替タイプ(6.35mm)



#### 【用途】

建築、足場、電設、  
配管工事等のボルト締め



※充電インパクトドライバーへの取り付けには、別途、全長65mm以上の両頭ビットが必要です。

サイズ(mm)	質量(g)	品番	標準販売価格
φ31.5×長さ93	270	<b>JSS-1721</b>	¥ 3,980

## ハンドル付六角レンチセット

### ハンドル兼用 収納ケース付

対応サイズ **1.5 2 2.5 3 4 5 6 8 10** mm



ボールポイントは狭い箇所での作業に最適



収納ケースがハンドルとして使用でき、操作しやすい

サイズ(mm)(収納時)	質量(g)	品番	標準販売価格
285×60×35	370	<b>RR-1510HD</b>	¥ 4,400

キ  
ツ  
ト  
ル

圧  
着  
工  
具

ペ  
ン  
チ  
・  
ア  
ダ  
プ  
タ  
ー

カ  
ー  
プ  
ル  
カ  
ッ  
タ  
ー

各  
種  
カ  
ッ  
タ  
ー

ス  
ト  
リ  
ッ  
プ  
カ  
ッ  
タ  
ー

電  
工  
ナ  
イ  
フ  
・  
ノ  
コ

ド  
ラ  
イ  
バ  
ー  
・  
レ  
ン  
チ

ハ  
ン  
ダ  
ー  
・  
ハ  
ン  
マ  
ー

そ  
の  
他  
工  
具

NEW  
発売予定

## 六角レンチセット

9サイズの六角レンチを1セットに

対応サイズ **1.5 2 2.5 3 4 5 6 8 10** mm



六角ビット9種類

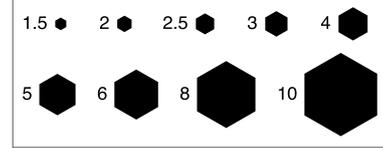

サイズ(mm)	質量(g)	品番	標準販売価格
138×70×34	268	<b>RR-1510</b>	¥ <b>2,700</b>

## コンパクトマルチレンチセット

小さなボディに15の機能

六角レンチ **2 2.5 3 4 5 6 8** mm  
 ソケットレンチ **8 9 10** mm  
 板レンチ **8 10 15** mm  
 ドライバー **+ -**

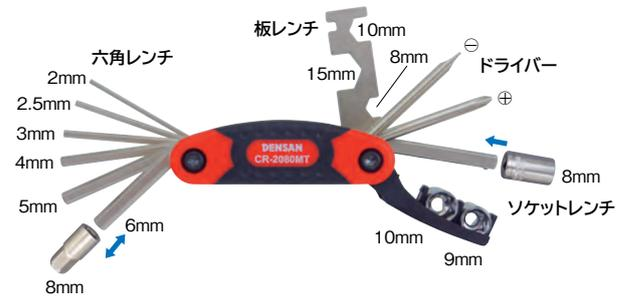

サイズ(mm) (収納時)	質量(g)	品番	標準販売価格
90×48×32	260	<b>CR-2080MT</b>	¥ <b>2,800</b>

## 軽量六角レンチセット

軽量アルミ製ボディ

対応サイズ **1.5 2 2.5 3 4 5 6** mm



サイズ(mm) (収納時)	質量(g)	品番	標準販売価格
82×33×20	100	<b>CR-1560KY</b>	¥ <b>2,800</b>

## コンパクト六角レンチセット

ケースに折りたたんでコンパクト収納、携帯便利

●握りやすいソフトなグリップ

対応サイズ **1.5 2 2.5 3 4 5 6** mm



六角ビット7種類

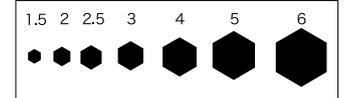

サイズ(mm) (収納時)	質量(g)	品番	標準販売価格
100×23×33	126	<b>CR-1560</b>	¥ <b>2,500</b>

## ズンギリレンチ

ネジ山をつぶさず回せる! 両回しOK

- ヘッド部は3つのローラーでネジ山をつぶさずロック
- 両回しOK! 左右どちらでもロック
- 簡易ラチェット機構により、早回しができる
- 壁際、狭い場所の作業や短いネジにも便利な可動式ハンドル
- スムーズな早回しができ、スベリ止めローレット加工されたグリップを採用

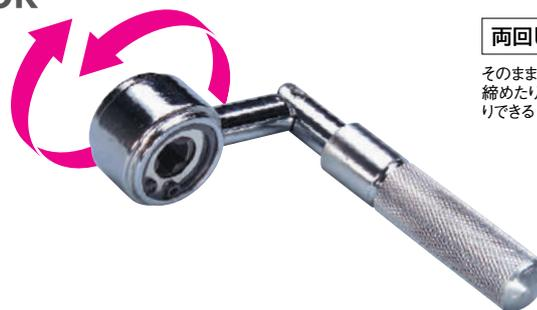

全長(mm)	質量(g)	ネジ径	品番	標準販売価格
150	230	W3/8	<b>ZR-9N</b>	¥ <b>6,300</b>

【用途】  
軽天、フォームタイ、ケーブルラック、ダクト、ハンガーレール等  
設営の全ネジ(吊りボルト)の取付けに

# ドライバー・レンチ

電  
設  
作  
業  
工  
具

## ズンギリレンチ

### 全ネジ、吊りボルトの早回しに(ネジ径W3/8)

- ヘッド部は3つのローラーでネジ山をつぶさずロック
- 簡易ラチェット機構により、早回しができる
- 壁際、狭い場所の作業や短いネジにも便利な可動式ハンドル
- スムーズな早回しができ、スベリ止めローレット加工されたジャンクグリップを採用

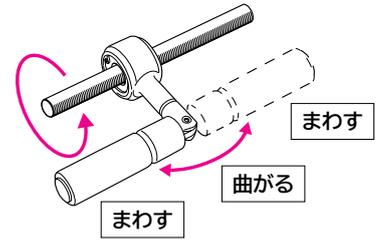

[用途]

軽天、ケーブルラック、ダクト、ハンガーレール等  
設営の全ネジ(吊りボルト)の取付けに

全長(mm)	質量(g)	ネジ径	品番	標準販売価格
140	250	W3/8	ZR-9	¥ 5,900

## ズンギリソケット(六角ナットタイプ)

### 電動・手動両方に対応 締めつけ、緩めが、方向 を変えずにそのまま回せる

- 脱着どちら回しもOK
- 全ネジ・ズンギリボルト専用
- 強力・長寿命



コスパ  
Good

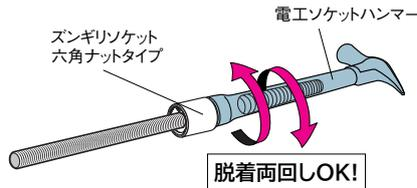
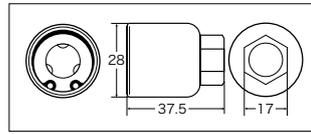

手動

電工ソケットハンマー/  
レンチ

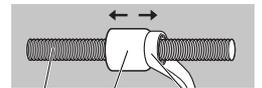

どちらもOK

電動

充電/エア/  
インパクトドライバー

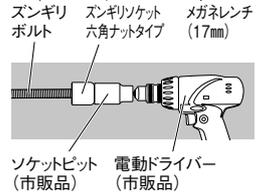

全長(mm)	ネジ径	品番	標準販売価格
37.5	W3/8	ZR-938	¥ 2,200

## ズンギリソケット

### すべての電動・充電・エアードライバー対応 脱着どちら回しもOK!

- 強力・長寿命全ネジ・寸切ボルト専用

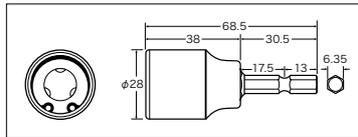

[用途]

フォームタイ・全ネジ・ズンギリ  
ボルト・軽天用吊りボルト用

全長(mm)	ネジ径	品番	標準販売価格
68.5	W3/8	ZR-966	¥ 3,200

## ズンギリ面取りビット

### ズンギリボルト切断面のバリを簡単除去

- 適用: 鉄製全ネジ φ8~12mm
- ※ステンレス製の全ネジには使用できません。



6.35  
mm  
六角シャンク S幅

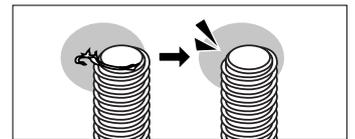

今までグラインダーで落としていたバリを電動  
インパクトで除去!  
ナットが入らないイライラを現場で簡単解決!

[用途]

吊りボルト、空調設備取り付け、  
アンカーボルトの端面処理

全長(mm)	品番	標準販売価格
55	ZMB-812	¥ 1,490

## ズンギリ面取りビット

### ズンギリボルト切断面のバリを簡単除去 ステンレス製のボルトにも対応

- 適用: 全ネジ φ5~19mm

6.35  
mm  
六角シャンク S幅

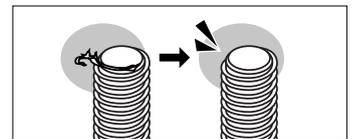

今までグラインダーで落としていたバリを電動  
インパクトで除去!  
ナットが入らないイライラを現場で簡単解決!

[用途]

吊りボルト、空調設備取り付け、  
アンカーボルトの端面処理

サイズ(mm)	品番	標準販売価格
φ29×49	ZMB-519S	¥ 3,280

キ  
ツ  
工  
具

圧  
着  
工  
具

ペ  
ン  
チ  
・  
ニ  
ツ  
パ  
ー

カ  
ー  
ブ  
ル  
カ  
ッ  
タ  
ー

各  
種  
カ  
ッ  
タ  
ー

ス  
ケ  
ー  
ル  
カ  
ッ  
タ  
ー

電  
工  
ナ  
イ  
フ  
・  
ノ  
コ

ド  
ラ  
イ  
バ  
ー  
・  
レ  
ン  
チ

ハ  
ン  
ダ  
ー  
・  
バ  
ン  
ダ  
ー

そ  
の  
他  
工  
具

NEW  
発売予定

## ハンマー

### チャンネルソケットハンマー (安全リング付)

#### 落下防止ワイヤー用安全リング付

超薄鋼口金ソケット

45mmタイプ

- ダクトチャンネルの側面、天井への取付に最適
- ズンギリボルトへのナットの仮止めができる
- TPE製ソフトグリップ



使用時 (ストラップは商品に含まれません)



DCH-275S

DCH-275K

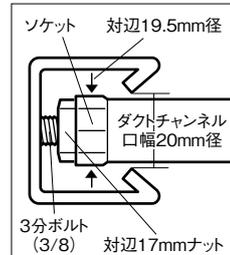

- ズンギリボルトへのナットの締付ができる
- ヘッド部で電線のしごき作業ができる
- ダクトチャンネルを壁面・天井に取付ける際、アンカーボルト、インサートへのボルト、ナットの締付けが楽々できる
- パイプ等の狭い場所での締付けにも最適
- ボルトサイズ: W3/8 (9.5mm) ナットサイズ: 17mm

	サイズ(幅×奥行×高さ)(mm)	質量(g)	品番	標準販売価格
先切	104×31×275	390	<b>DCH-275S</b>	¥ 4,500
玄能	80×31×276	440	<b>DCH-275K</b>	¥ 4,500

### チャンネルソケットハンマー

#### ダクトチャンネルの壁面、天井への取付けに最適 超薄鋼口金ソケット

30mmタイプ

75mmタイプ



DH-270S

DH-270K

DH-290S

DH-290K

ショートタイプ

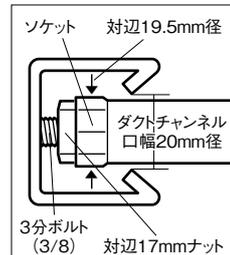

- ズンギリボルトへのナットの締付ができる
- ヘッド部で電線のしごき作業ができる
- ダクトチャンネルを壁面・天井に取付ける際、アンカーボルト、インサートへのボルト、ナットの締付けが楽々できる
- パイプ等の狭い場所での締付けにも最適
- ボルトサイズ: W3/8 (9.5mm) ナットサイズ: 17mm

	全長(mm)	頭部最大幅(mm)	質量(g)	品番	標準販売価格
先切	260	105	370	<b>DH-270S</b>	¥ 3,700
玄能	260	80	400	<b>DH-270K</b>	¥ 3,700
先切	295	105	390	<b>DH-290S</b>	¥ 3,900
玄能	295	80	420	<b>DH-290K</b>	¥ 3,900

### チャンネルソケットハンマー

#### ダクトチャンネルの壁面、天井への取付けに最適

超薄鋼口金ソケット

30mmタイプ



DCH-260S

DCH-260K

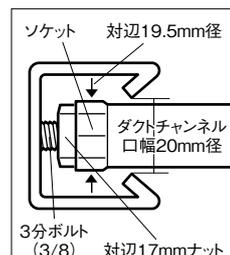

- ズンギリボルトへのナットの締付ができる
- TPE製ソフトグリップ
- ヘッド部で電線のしごき作業ができる
- ダクトチャンネルを壁面・天井に取付ける際、アンカーボルト、インサートへのボルト、ナットの締付けが楽々できる
- パイプ等の狭い場所での締付けにも最適
- ボルトサイズ: W3/8 (9.5mm) ナットサイズ: 17mm

	サイズ(幅×奥行×高さ)(mm)	質量(g)	品番	標準販売価格
先切	104×28×261	380	<b>DCH-260S</b>	¥ 3,700
玄能	80×28×261	430	<b>DCH-260K</b>	¥ 3,700

キール

圧着工具

ペンチ・ニッパー

ケーブルカッター

各種カッター

ケーブルリッパー

電気ナイフ・ノコギリ

ドライバー・レンチ

ハンマー

その他工具

NEW 発売予定

# ハンマー・ベンダー

電設作業工具

## 電工ソケットハンマー

あらゆる架線金具、ズンギリボルトへのナットの締付けができる

ポリカーボネート製ハンドル

鉄芯が入って強度UP! 頭部の重量アップで打ち込み楽々

特殊鋼スチールパイプ製ハンドル



DH-200S

DH-200K

DH-240S

DH-240K

DH-260S

DH-260K

DH-300S

DH-300K

ショートタイプ

ショートタイプ

作業性抜群のヘッド



頭部の打面に角度がついて、釘頭がすべりにくい

引っ掛かりのない形状で電線のしごきもスムーズ  
どちらからでも作業可能

- ボルトサイズ: W3/8 (9.5mm)  
ナットサイズ: 17mm
- サイズ目盛付グリップ

	全長(mm)	頭部最大幅(mm)	質量(g)	品番	標準販売価格
先切	255	105	350	DH-200S	¥ 4,600
玄能	255	80	380	DH-200K	¥ 4,600
先切	300	105	380	DH-240S	¥ 4,600
玄能	300	80	410	DH-240K	¥ 4,600
先切	260	105	390	DH-260S	¥ 4,600
玄能	260	80	430	DH-260K	¥ 4,600
先切	340	120	550	DH-300S	¥ 4,800
玄能	340	90	610	DH-300K	¥ 4,800

## 貫通ソケットハンマー

腰袋にすっぽり入る  
ショートタイプ

- ボルトサイズ: W3/8 (9.5mm)  
ナットサイズ: 17mm
- レースウェイD1, D2対応

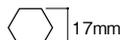

全長(mm)	頭部最大幅(mm)	質量(g)	品番	標準販売価格
200	105	370	DH-190S	¥ 5,500

ハンマーの吊り下げに便利! 現場でのハンマーのお供に

ヒンジ付ハンマーホルダー

P319参照



ND-967

フレキシブルに動いて体にフィットする  
ヒンジタイプ

ハンマーホルダー

P319参照



DF-967

ホルド部が強靱なスチール製



DF-967F

左右にスイング  
取り出しラクラク

電工プロキャンパスハンマーホルダー

P324参照



JND-977

摩擦に強い「ポリエステル1680デニール」使用で  
軽量・丈夫!

電工プロハンマーホルダー

P327参照



JND-976

高級「黒牛ヌメ革」使用の  
ハンマーホルダー

ハンマーダブルフッカー

P335参照



DF-W

ハンマーの他、ドライバー等  
2本吊り可能

ベルトフッカー

P335参照



DF-301-O

手軽で便利なフッカー

キット

圧着工具

ペンチ・ニッパー

ケーブルカッター

各種カッター

ケーブルストリッパー

電工ナイフ・ノコギリ

ドライバー・レンチ

ハンマー・ベンダー

その他工具

NEW 発売予定

## ケーブルベンダー

電線ケーブルが片手で楽々まげられる

- IV線、CV線等の銅電線が片手で楽々曲げられる
- クロモリ鋼ヘッド

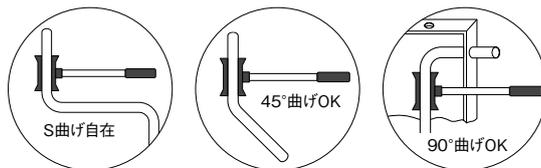

※電線ケーブルの許容曲げ半径をお守りください。



全長(mm)	質量(g)	適用電線例(IV)(mm <sup>2</sup> )	口内径(mm)	品番	標準販売価格
340	250	150	φ21	ND-125M	¥ 8,500
375	370	250	φ27	ND-250M	¥ 8,600
400	500	500	φ37	ND-500M	¥ 8,750

## パイプベンダー ギョコツ(ヒッキータイプ)

電線管がきれいに曲げられる



市販の電線管を取り付けて、支柱として使用(※)

### ■使用方法



※商品はベンダーヘッド部のみです。ハンドルになる電線管は別途ご用意ください。

サイズ(幅×奥行×高さ)(mm)	質量(g)	適用電線管	支柱用電線管	品番	標準販売価格
90×40×130	500	E19, C19	厚鋼電線管 G22	DP-C19H	¥ 2,980
115×45×145	740	E25, C25	厚鋼電線管 G28	DP-C25H	¥ 3,780

## パイプベンダー 足踏みタイプ

電線管がきれいに曲げられる



市販の電線管を取り付けて、ハンドルとして使用(※)

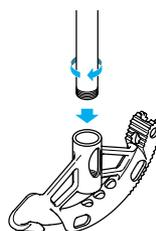

### ■使用方法

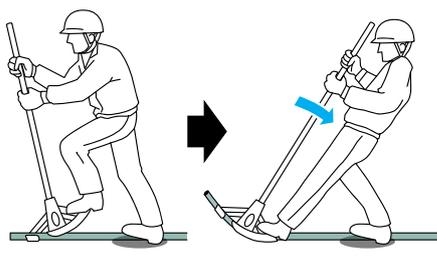

※商品はベンダーヘッド部のみです。ハンドルになる電線管は別途ご用意ください。

サイズ(幅×奥行×高さ)(mm)	質量(g)	適用電線管	支柱用電線管	品番	標準販売価格
250×40×130	890	E19, C19	厚鋼電線管 G22	DP-C19F	¥ 3,980
330×45×165	1560	E25, C25	厚鋼電線管 G28	DP-C25F	¥ 4,980

ツール

圧着工具

ペンチ・ニッパー

ケーブルカッター

各種カッター

ケーブルリッパー

電気ナイフ・ノコギリ

ドライバー・レンチ

ハンマー

その他工具

NEW 発売予定

# ハンマー・ベンダー/その他工具

電設作業工具

## 塩ビパイプベンダー(スプリング式)

塩ビパイプの内径を潰さずきれいに曲げられる!

- 塩ビパイプに本製品を通し、曲げたい箇所を温めて曲げます。
- 内径を潰さずに曲げることができます。

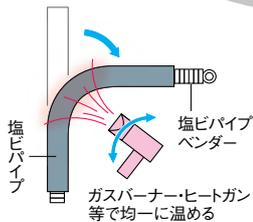

塩ビパイプベンダーを使用した例



ヒートガンのみを使って曲げた例



硬質塩化ビニル電線管適用サイズ	サイズ(mm)	質量(g)	品番	標準販売価格
VE28(呼び28用)	φ25.5×900	1050	DPV-28	¥6,700
VE36(呼び36用)	φ32.5×900	1330	DPV-36	¥7,100

## ケーブルタイツール

ケーブルタイの締め込み・カットが楽々!

- 締め込みとカットがワンアクションでできる

対応ケーブルタイ(樹脂製)

幅2.2~4.8mm



サイズ(mm)	質量(g)	品番	標準販売価格
全長160×幅22×高さ130	320	CTT-48	¥5,800

## ボードアンカー専用ツール

楽々ワンハンド操作の簡易・軽量タイプ

P375「ボードアンカー」参照

- ボードアンカーを一発固定

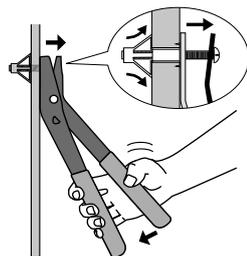

※ネジ頭部分が特殊な形状のボードアンカーには使用できません。(A-409HC, A-409HL, A-409HO)

全長(mm)	質量(g)	品番	標準販売価格
210	265	BT-10	¥2,200

## ボードアンカー専用ツール

片手で楽にアンカーOK!

P375「ボードアンカー」参照

- ピストルタイプで持ちやすい!
- レバーで一発解除



※ネジ頭部分が特殊な形状のボードアンカーには使用できません。(A-409HC, A-409HL, A-409HO)

全長(mm)	質量(g)	品番	標準販売価格
155	385	BT-45P	¥5,000

キット

圧着工具

ペンチ・ニッパー

ケーブルカッター

各種カッター

ケーブルストリッパー

電気ナイフ・ノコギリ

ドライバー・レンチ

ハンマー

その他工具

NEW 発売予定

盤用マルチキー

6タイプのカギに対応した配電盤、分電盤用の合鍵

500番キー※、30番キー※に対応 (※タキゲン製)

発売予定  
2021

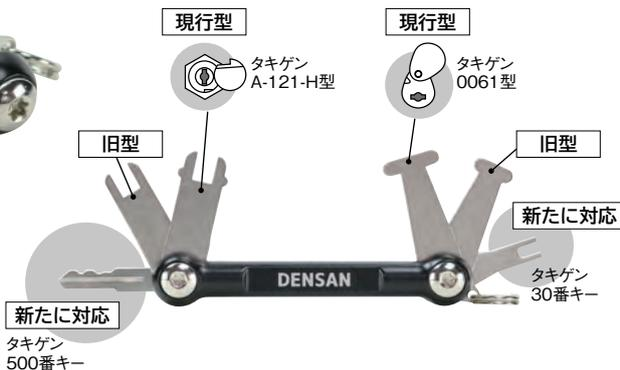

現行型  
配電盤メーカーの引込ボックスに使用できます。  
(現行の日東工業、河村電器産業など)  
旧型  
1990年以前の引込ボックスに多く使用できます。

配電盤、分電盤用の合鍵

500番キー、30番キー使用のシリンダー錠や平面ハンドルに使用できる

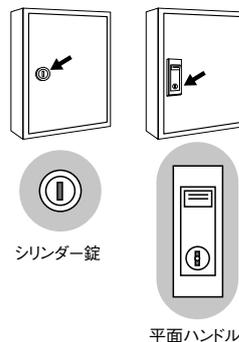

サイズ(mm)	質量(g)	品番	標準販売価格
110×28×16	75	BMK-6	¥ 3,000

盤用マルチキー

5タイプのカギに対応した配電盤、分電盤用の合鍵

新たに200番キーにも対応

NEW

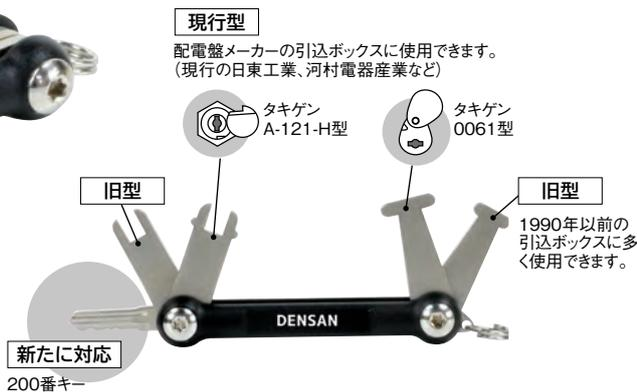

現行型  
配電盤メーカーの引込ボックスに使用できます。  
(現行の日東工業、河村電器産業など)

旧型  
1990年以前の引込ボックスに多く使用できます。

配電盤、分電盤用の合鍵

200番キー使用のシリンダー錠や平面ハンドルに使用できる

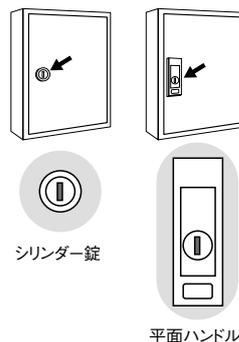

サイズ(mm)	質量(g)	品番	標準販売価格
110×27×16	72	BMK-5	¥ 3,000

盤用マルチキー

これ1つで4タイプのカギ穴に対応

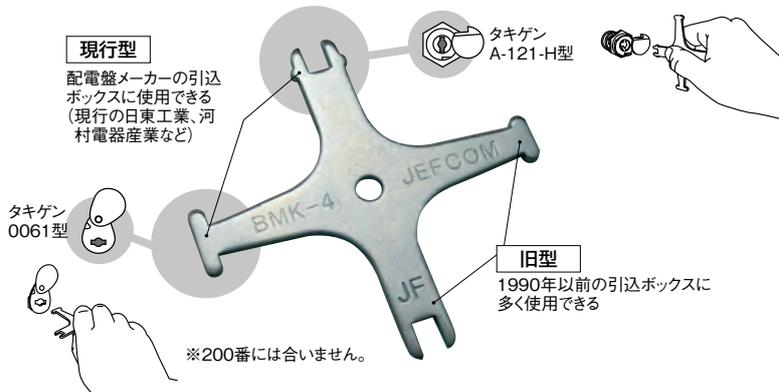

現行型  
配電盤メーカーの引込ボックスに使用できる  
(現行の日東工業、河村電器産業など)

旧型  
1990年以前の引込ボックスに多く使用できる

※200番には合いません。

配電盤、分電盤用の合鍵

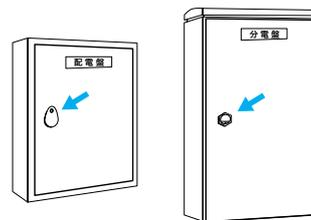

サイズ(mm)	質量(g)	品番	標準販売価格
80×80×2.6	32	BMK-4	¥ 1,100



# その他工具

電設作業工具

## チューブアイロン

### 熱収縮チューブ用アイロン

気温や風の影響を受けにくいヒートプレス方式

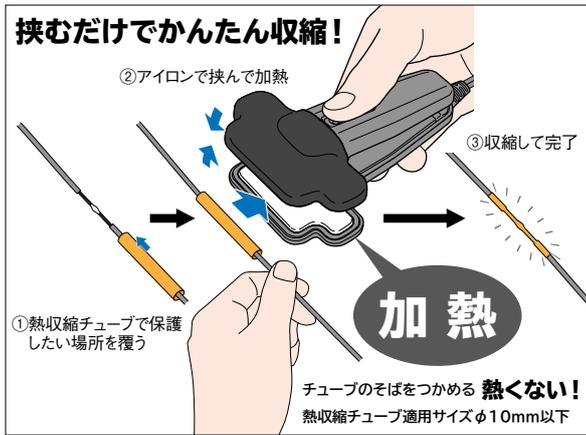

屋内用



仕様

定格電圧(V)	AC100
定格消費電力(W)	200
定格周波数(Hz)	50/60
使用環境温度(°C)	10~35、湿度85%以下
アイロンプレート最高温度(°C)	約190
サイズ(mm)	幅約101×奥行約138×高さ約53 (本体を開いた状態)
質量(g)	約250
コード長(m)	約1.8

### ヒートガンとの比較

- ヒートガンのように高温にならないので、熱収縮チューブや被覆を溶かしたりしない!
- 一般のヒートガンに比べ、消費電力が1/5以下!

チューブアイロンの場合

4.0/2.0

ヒートガンの場合



品番	標準販売価格
TE-10	¥ 9,800

## チューブライザー

### どこでもすぐ使えるコードレスブロー ガス充填式で電源不要

熱風でブローする熱収縮チューブ用ブロー工具

- 約30秒で作業OK



仕様

サイズ(mm)	約170×130
質量(g)	137
ブロー温度(°C)	約650
ガス充填量(ml)	約12
連続使用時間(分)	約50(一回の充填)

	品番	標準販売価格
チューブライザー	TE-20	¥ 14,500
専用ガス	TE-GS	¥ 3,000

※専用ガスは付属しておりません。別途お買い求めください。

## マルチオシレーター

### 石膏ボードなどの切断、スイッチボックスの開口作業に!

専用刃に取り換えることで、さまざまな材料の切断や研磨ができる

被切削物の厚さや状況に合わせて、速度調整が可能

**NEW**



仕様

定格入力電圧	AC100V 50/60Hz
定格入力電流	2.5A
消費電力	300W
コード長	約3m

動画はコチラ



サイズ(mm)	質量(kg)	品番	標準販売価格
305×60×100	1.6	MBC-100	¥ 29,000

キット

圧着工具

ペンチ

カッター

各種

ケーブル

電工ナイフ

ドライバー

ハンマー

その他工具

NEW 発売予定

マルチオシレーター アタッチメント

マルチオシレーターに取り付けて、さまざまな材料の切断や研磨に対応



動画はコチラ

	タイプ	対象	仕様	品番	標準販売価格
切断用 (各種刃)	石膏ボード用 (ストレート刃)		石膏ボード30mm厚まで 全長91×最大幅47mm 質量14g 刃長49mm 有効長34mm	MBC-A	¥ 2,980
	石膏ボード用 (斜め刃)		石膏ボード30mm厚まで 全長92×最大幅34mm 質量12g 刃長35mm 有効長35mm	MBC-B	¥ 2,980
	木工用 (ワイドタイプ)		コンパネ、合板、2×4材 全長87×最大幅65mm 質量20g 刃長40mm 有効長30mm	MBC-C	¥ 2,980
	木工用 (ノーマルタイプ)		コンパネ、合板、2×4材 全長100×最大幅34mm 質量19g 刃長55mm 有効長40mm	MBC-D	¥ 2,980
	金属・樹脂用 (ノーマルタイプ)		薄銅管φ15mmまで 軟鉄くぎφ3mmまで 樹脂パイプφ20mmまで 全長87×最大幅34mm 質量22g 刃長40mm 有効長30mm	MBC-E	¥ 2,980
	金属・樹脂用 (ロングタイプ)		薄銅管φ15mmまで 軟鉄くぎφ3mmまで 樹脂パイプφ20mmまで 全長102×最大幅34mm 質量25g 刃長50mm 有効長40mm	MBC-F	¥ 2,980
	タイル用		磁器タイル サイディングボード 全長87×最大幅34mm 質量21g 刃長40mm 有効長30mm	MBC-G	¥ 2,980
	コーキングはがし用 (ウェーブタイプ)		各種コーキング 全長104×最大幅34mm 質量21g 刃長50mm 有効長50mm	MBC-H	¥ 2,980
	コーキングはがし用 (ストレートタイプ)		各種コーキング 全長104×最大幅34mm 質量21g 刃長50mm 有効長50mm	MBC-J	¥ 2,980
木工・樹脂用		コンパネ、合板、2×4材 樹脂パイプφ10mmまで 全長62×最大幅34mm 質量17g 刃長15mm 有効長10mm	MBC-K	¥ 2,980	

	タイプ・仕様	品番	標準販売価格	
研磨用 (サンドペーパー)	サンディングベース(小) 全長 84×最大幅37mm 質量 19g 材質 特殊鋼+ゴム	 サンドペーパー(小)を 貼り付けて使用	MBC-S ¥ 2,980	
	サンドペーパー(小) 全長 51×最大幅40mm 質量 0.8g 材質 布+研磨材	サンドペーパー#40 木工用 粗目 10枚入	MBC-S40	¥ 1,500
		サンドペーパー#80 木工用 粗目 10枚入	MBC-S80	¥ 1,500
		サンドペーパー#120 木工用 中目 10枚入	MBC-S120	¥ 1,500
		サンドペーパー#180 木工用 中目 10枚入	MBC-S180	¥ 1,500
		サンドペーパー#320 木工用 細目 10枚入	MBC-S320	¥ 1,500
	サンディングベース(中) 全長 72×最大幅77mm 質量 46g 材質 特殊鋼+ゴム	 サンドペーパー(中)、 バフパッドを 貼り付けて使用	MBC-M ¥ 2,980	
	サンドペーパー(中) 全長 74×最大幅80mm 質量 2g 材質 布+研磨材	サンドペーパー#40 木工用 粗目 10枚入	MBC-M40	¥ 1,500
		サンドペーパー#80 木工用 粗目 10枚入	MBC-M80	¥ 1,500
		サンドペーパー#120 木工用 中目 10枚入	MBC-M120	¥ 1,500
サンドペーパー#180 木工用 中目 10枚入		MBC-M180	¥ 1,500	
サンドペーパー#320 木工用 細目 10枚入		MBC-M320	¥ 1,500	
バフパッド 全長 77×最大幅80mm 質量 3.5g 材質 ポリエチレン	 バフパッド 木工・金属用	MBC-MPAD	¥ 1,500	

キッ  
ツル

圧着  
工具

ペン  
チ・  
パー

ケー  
タール

各種  
カッタ  
ー

ケー  
ブル  
リッパ  
ー

電工  
ナイフ  
・  
ノコ

ドライ  
バ  
ー  
レン  
チ

ハン  
ダ  
ー  
バン  
ダ  
ー

その他  
工具

NEW  
発売予定

## マルチボードドリカッター専用カットビット・ビット変換アダプター(コレット)

ビット適用材料表(mm厚)

用途・品番	材質	木板(コパネベニヤ)	石膏ボード	ケイカル板	化粧ケイカル板	サイディングボード	半磁器タイル(陶器質)	インテリアセラミックス	キッチンパネル(メラミン不燃化粧板)	人工大理石	塩ビパイプ	プラスチック/アクリル板	スレート板	アルミ複合板	グラスファイバー板	アルミサイディング	ビニールサイディング
		品番															
木工用	MB-1	25	-	-	-	-	-	-	3	13	6	20	-	5	4	2	3
木工専用	MB-7	25	-	-	-	-	-	-	-	-	-	-	-	-	-	-	-
	MB-6	25	-	-	-	-	-	-	-	-	-	-	-	-	-	-	-
石膏ボード用	MB-2N	-	30	12	-	-	-	-	-	-	-	-	-	-	-	-	-
	MB-8	-	30	12	-	-	-	-	-	-	-	-	-	-	-	-	-
	MB-5	-	35	12	-	-	-	-	-	-	-	-	-	-	-	-	-
サイディングボード用	MB-3	-	-	-	12	20	7	5.5	-	-	-	-	-	-	4	-	-
	MB-9	-	-	-	12	20	7	5.5	-	-	-	6	-	4	-	-	-
	MB-4	-	-	-	12	20	7	5.5	-	-	-	6	-	4	-	-	-

用途	仕様・姿図(mm)	入数	品番	標準販売価格
木工用ビット	径:φ3.2 全長:70 刃長:40	1	<b>MB-1</b>	¥ 1,600
		5	<b>MB-1-5</b>	¥ 7,200
木工専用ビット	径:φ4.8 全長:78 刃長:38	1	<b>MB-7</b>	¥ 3,200
	径:φ6.4 全長:80 刃長:45	1	<b>MB-6</b>	¥ 4,400
		3	<b>MB-6-3</b>	¥ 11,900
	径:φ3.2 全長:58 刃長:35	1	<b>MB-2N</b>	¥ 1,700
石膏ボード用ビット		5	<b>MB-2N-5</b>	¥ 7,700
	径:φ4.8 全長:74 刃長:45	1	<b>MB-8</b>	¥ 3,100
石膏ボード用ビット	径:φ6.4 全長:80 刃長:50	1	<b>MB-5</b>	¥ 4,300
		3	<b>MB-5-3</b>	¥ 11,600
	径:φ3.2 全長:51 刃長:27	1	<b>MB-3</b>	¥ 3,800
サイディングボード用ビット		3	<b>MB-3-3</b>	¥ 10,500
	径:φ4.8 全長:52 刃長:28	1	<b>MB-9</b>	¥ 5,700
	径:φ 6.4 全長:52 刃長:29	1	<b>MB-4</b>	¥ 7,600
ビット変換アダプター(コレット)	φ3.2mm用	1	<b>MB-A32</b>	¥ 1,000
	φ4.8mm用	1	<b>MB-A-48</b>	¥ 1,000
	φ6.4mm用	1	<b>MB-A64</b>	¥ 1,000

木工用ビット と 石膏ボード用ビット の見分け方



## マルチボードドリカッター専用アクセサリーパーツ

### バキュームガイド

- 防塵・切りくず吸引
- 2種類のノズル径に対応(アダプター付)



品番	標準販売価格
<b>MB-G2</b>	¥ 950

### サークルカッター

- φ100~300mm までスピーディな円切りができる(cm/inchサイズガイド付)
- ダストバックを取り付ければ、切りくずの飛散も防止できる



品番	標準販売価格
<b>MB-1030N</b>	¥ 3,980



### マルチボードドリカッター(販売終了)

### プロ仕事からDIY・ホビーまで幅広く使える

- 軽量で強靱なボディは片手で楽々作業でき、携帯にも便利
- 対象物にあわせてガイド深さ(刃出し長さ)が調節可能
- 可変ハンドルで作業がしやすい
- 二重絶縁型で安全
- 建築工事、電気工事、ガス工事、空調工事、照明工事、水道工事、計装工事に
- 日曜大工やホビーに

### 本体仕様

定格入力(V)	AC100(50/60Hz)
定格入力電流(A)	3
消費電力(W)	300
回転数(rpm)	21,000min <sup>-1</sup>
サイズ(mm)	240×130×77
質量(kg)	1.5kg(本体のみ)
コード長さ	2m

# 検電器・計測器

## CONTENTS



170

検電器



175

配線チェッカー



178

テスター



183

各種測定器



184

探査カメラ・探査器



188

ケーブル測長器



190

メジャー・距離測定器



191

ケーブルゲージ



194

水平器・レベル



203

レーザー墨出し器

検電器・配線チェッカー

検電器・配線チェッカー・テスター機能一覧

検電器



品番	SEC-930	SEC-902B	SEC-920	SEC-901B	SEC-801
品名	ウルトラ4Eチェッカー	スーパーネクスト3Eチェッカー	スーパーネクスト3Eチェッカー	スーパーサウンド3Eチェッカー	スーパーサウンド2Eチェッカー
判定方法	音 + 光(LED)	音 + 光(LED)	音 + 光(LED)	音 + 光(LED)	音 + 光(LED)
直接検電	●	●	●	●	●
区分検電	●	●	●	●	●
被覆検電	●	●	●	●	●
導通チェック	●	●	●	●	●
極性チェック		●	●	●	

配線チェッカー



品番	SEC-970PS	SEC-970S	SEC-970	SRC-102
品名	ブレーカー配線チェッカー	ブレーカー配線チェッカー	ブレーカー配線チェッカー	配線チェッカー
判定方法	音 + 光(LED)	音 + 光(LED)	音 + 光(LED)	音 + 光(LED)
配線探査	●	●	●	●
導通チェック	●	●	●	●
死線対応	●	●	●	●
活線対応	●	●	●	●
検電機能付	●	●	●	

テスター



品番	CPN-20	CPAT-1000	CPM-1000DC	DVT-600	CPM-300
品名	ノークランプメータ	マルチオートクランプメーター	クランプメータ(交直両用型)	電圧導通テスター	マルチクランプデジメーター
交流電圧		●	●	●	●
直流電圧		●	●	●	●
交流電流	●	●	●		●
直流電流		●	●		
抵抗		●	●		●
導通チェック		●	●	●	
静電容量			●		
周波数			●		
DUTY					
ダイオード		●	●		
温度			●		
絶縁抵抗					
接地抵抗					

検電器

配線チェッカー

テスター

各種測定器

探査カメラ

ケーブル測長器

距離測定器

ケーブル

水平器

レーザー

NEW 発売予定

 電池不要 P172参照	 電池不要 P172参照	 電池不要 P172参照	 電池不要 引掛シーリング、埋込ローゼット用 P173参照	 高圧&低圧検電器 活線警報器付 P174参照	品番
<b>PS-220</b>	<b>DE-100</b>	<b>DE-200</b>	<b>DLC-DE-CS180/DE-CS</b>	<b>SEC-7700</b>	品名
ポケスター	エレチェッカー	サウンドエレチェッカー	シーリングエレチェッカー	セーフティアラーム付高圧検電器	判定方法
光(ネオン管)	光(ネオン管)	音 + 光(ネオン管)	音 + 光(ネオン管)	音 + 光(LED)	直接検電
●	●	●	●	●	区分検電
●		●	●		被覆検電
					導通チェック
					極性チェック

 LEDライト付 LAN対応 同軸線対応 電話線対応 P175参照	 同軸線対応 P175参照	 15回線対応 P176参照	 15回線対応 共通線使用 P176参照	品番
<b>CT-200</b>	<b>CT-100</b>	<b>SRC-110</b>	<b>SRC-110A</b>	品名
ケーブルトレーサー	ケーブルトレーサー	スーパールートチェッカー	スーパールートチェッカー	判定方法
音 + 光(LED)	音 + 光(LED)	7セグ(LED)	7セグ(LED)	配線探索
●	●	●	●	導通チェック
●	●	●	●	死線対応
●				活線対応
				検電機能付

 小型軽量 P180参照	 小型軽量 P180参照	 小型軽量 P181参照	 小型軽量 P181参照	 P181参照	 P182参照	品番
<b>DM-600A</b>	<b>DM-500</b>	<b>DM-500S</b>	<b>DDM-100S</b>	<b>PDM-1529S/-5219S</b>	<b>DERT-20K</b>	品名
ポケットデジメータ	ポケットデジメータ	ポケットデジメータ	デジタル絶縁抵抗計	絶縁抵抗計	デジタル接地抵抗計	交流電圧
●	●	●				直流電圧
●	●	●				交流電流
●	●	●				直流電流
●	●	●				抵抗
●	●	●				導通チェック
●	●	●				静電容量
●	●	●				周波数
●	●	●				DUTY
●	●	●				ダイオード
			●	●		温度
					●	絶縁抵抗
						接地抵抗

検電器

配線  
チエッカー

テスター

各種測定器

探査器  
探査カメラ

ケーブル  
測長器

メジャー  
距離測定器

ケーブル  
ゲージ

水平器  
レベル

レーザ  
墨出し器

NEW  
発売予定

## 検電器

### ウルトラ4チェッカー

#### 金属探知付き検電器

- 直接検電 (区分検電)・被覆検電 (交流/低圧用)
- 金属探知 (感度調整機能付)
- 音と光でわかりやすい
- LEDライト付
- オートパワーオフ
- 金属製検電部
- 電池交換表示

発売予定  
2021

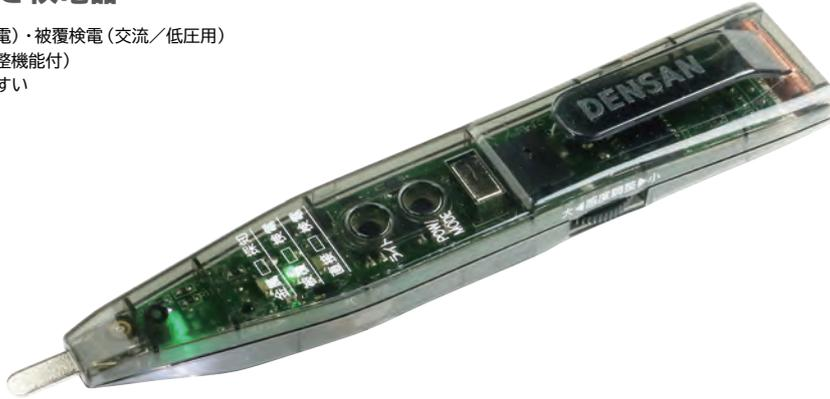

区分検電

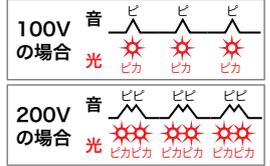

感度調整 (金属探知用)



感度調整 (検電用 / 裏面)

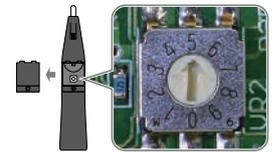

- 区分検電
- 被覆検電
- 金属探知
- LEDライト付
- 音・光で確認
- 感度調整機能付



仕様

検電	直接検電AC100(V)	対地電圧80~120
	直接検電AC200(V) 被覆検電(V)	対地電圧160~600 AC80~600
金属探知	探知距離(mm)	25~30
	対象寸法	φ20mm以上
動作表示	ブザー鳴動、LED点灯	
絶縁耐力	AC2000V 1分間 検電部〜クリップ間	
使用電池	リチウム電池 CR2032×1 (電池は付属していません)	
電池寿命	連続動作状態 約3時間	
使用温度範囲(°C)	0 ~ 40	
サイズ(mm)	152×28×20	
質量(g)	30g(電池含まず)	

サイズ(mm)	質量(g)	品番	標準販売価格
152×28×20	30	SEC-930	¥9,800

区分検電 (直接検電)

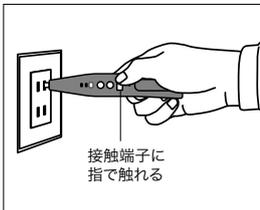

被覆検電

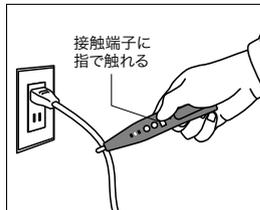

金属探知

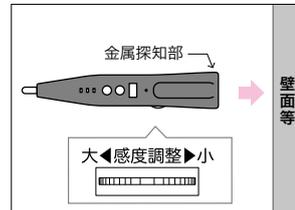

### スーパーネクスト3Eチェッカー

#### 次世代の一步進んだ検電器

- 音、光による
- 区分 (直接接触) 検電 (100V/200V)
- 被覆検電 (100V以上)
- 導通・極性チェックができる

区分検電



- 区分検電
- 被覆検電
- 導通チェック
- 極性チェック
- 音・光で確認



仕様

直接検電AC100(V)	対地電圧80~120
直接検電AC200(V)	対地電圧160~600
被覆検電(V)	AC80~600
導通(MΩ)	10以下
DC極性(V)	1.2~24
使用電池	CR2032×1 (電池は付属していません)

サイズ(mm)	質量(g)	品番	標準販売価格
132×25×22	33	SEC-902B	¥5,980

### スーパーネクスト3Eチェッカー

音と光でわかる検電器 区分検電(100V/200Vの判別)OK

- LED表示と電子音で動作確認がしやすい
- 先端導通ゴム(ゴム検電部)
- 感度調整付
- オートパワーオフ
- ローバッテリー表示



検知部は導電ゴム

- 区分検電
- 被覆検電
- 導通チェック
- 極性チェック
- 裸線・被覆線 両対応
- 音・光で確認



区分検電



仕様

直接検電AC100(V)	対地電圧80~120
直接検電AC200(V)	対地電圧160~600
被覆検電(V)	AC80~600
導通(MΩ)	10以下
DC極性(V)	1.2~24
使用電池	LR44×2(電池は付属していません)

サイズ(mm)	質量(g)	品番	標準販売価格
132×22×21	29	SEC-920	¥7,800

### スーパーサウンド3Eチェッカー

音と光で知らせる検電器  
コードの上からも検電OK

- 被覆検電
- 直接検電
- 導通チェック
- 極性チェック
- 音・光で確認



仕様

直接検電(V)・被覆検電(Hz)	AC80~600-50/60
導通(MΩ)	1以下
DC極性(V)	1.5~24
使用電池	LR44×2(電池は付属していません)

サイズ(mm)	質量(g)	品番	標準販売価格
115×20×19	20	SEC-901B	¥4,180

### スーパーサウンド2Eチェッカー

手袋のまま検電可能(端子部を指で当てる必要がない)  
直接検電&被覆検電

- 直接検電:コンセント等の充電部に検電部を直接接触させて検電できる
- 被覆検電:ケーブルの被覆の上に検電部を当てるだけで検電できる
- 電池電圧確認機能:テストスイッチ押下で発音・発光すれば電池OK
- 感度調整機能付
- 金属製検電部



- 被覆検電
- 直接検電
- 音・光で確認



仕様

直接検電(V)・被覆検電(Hz)	AC80~600-50/60
使用電池	LR44×2(電池は付属していません)

サイズ(mm)	質量(g)	品番	標準販売価格
125×18×21	16 (本体のみ)	SEC-801	¥4,980



# 検電器

検電器・計測器

## ポケスター

### 100V・200Vの区分検電 小型・軽量

- 用途：低圧検電器  
100V・200Vの判別  
100V→ネオン管1個点灯  
200V→ネオン管2個点灯
- 検電開始電圧：  
100V判別時 80V±5V  
200V判別時 175V±5V  
(但し接地抵抗0の場合の数値です)



区分検電

直接検電

※使用状況、個人差により、ネオン管の明るさが異なります。点灯しているか判断しにくい場合は、再度ペンクリップを握り直してください。  
※周囲が明るいと、判別しにくい場合があります。発光部を覆うなどして、発光を確認してください。

仕様

使用電圧 (V)	AC75~300
周波数 (Hz)	50/60共通
絶縁抵抗 (MΩ)	3以上

サイズ (mm)	質量 (g)	品番	標準販売価格
121×16	11	PS-220	¥1,980

## エレチェッカー (コンセントチェッカー)

### コンセントに差し込み、光で判定

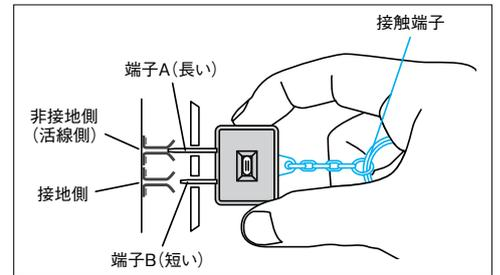

#### 極性検知

エレチェッカーをつまみ、接触端子に触れながら、端子Aを非接地側に当たるまでコンセントに差し込む (端子Bは当たるまで差し込まない)



#### 検電チェック

端子A、端子Bの両方を、コンセントに奥まで差し込む



使用電圧 (V)	サイズ (mm)	質量 (g)	品番	標準販売価格
AC80 ~ 220	50×32×12 (キーホルダーは除く)	20 (キーホルダーを含む)	DE-100	¥1,100

## サウンドエレチェッカー

### 光と音で判定する電圧チェッカー

- 100V・200V判定
- テストリードは裏面に収納できる
- コンセント等の検電チェックに
- 小型で使い易い。



エアコンコンセントの100V・200V判定に!

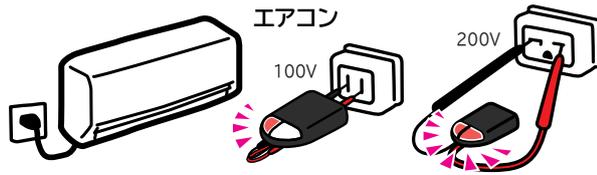

新築時のコンセント電圧のチェックに!

仕様

使用電圧 (V)	AC250 以下
使用周波数 (Hz)	50~60
絶縁抵抗 (MΩ)	10以上
耐電圧 (V)	2000 (1分間)
動作温度範囲 (°C)	0~40

サイズ (mm)	質量 (g)	品番	標準販売価格
34×28×65	35	DE-200	¥3,300

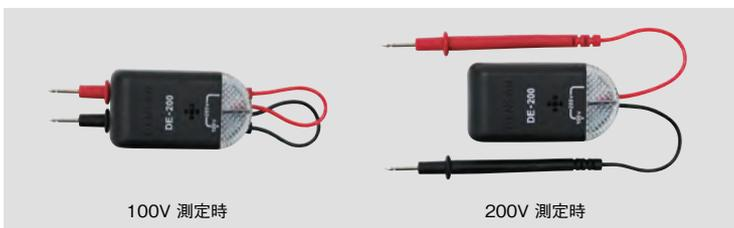

100V 測定時

200V 測定時

検電器

配線  
チェッカー

テスター

各種測定器

探査カメラ

ケーブル  
測長器

メジャー  
距離測定器

ケーブル

水平器

レーザー  
墨出し器

NEW  
発売予定

## シーリングエレチェッカー

引掛けシーリング、埋込みローゼットの  
検電チェックが簡単にできる

- 100V・200Vの判別機能により、誤配線の確認ができる
  - 光と音で判定
  - 高さ約3mまでOK (DLC-DE-CS180)
- ※別売アルミポールにも取付け可能。(P278参照)

使用できる器具の代表例

- ・引掛けシーリング (角型・丸型)
- ・引掛けローゼット (引掛け埋め込み型・フル引掛け型)



角型引掛  
シーリング

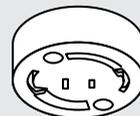

丸型引掛  
シーリング

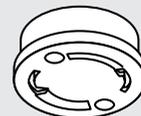

丸型フル引掛  
シーリング



引掛埋込ローゼット  
引掛露出ローゼット



フル引掛  
ローゼット

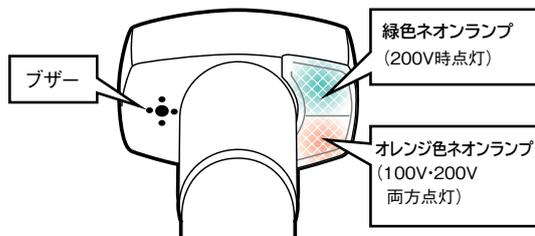

100Vの場合:  
オレンジ色のランプが点灯します。

200Vの場合:  
オレンジ色と緑色のネオンランプが  
両方点灯します。  
ブザー音は、100V・200V共通です。



DE-CS (ヘッド部のみ)

・サイズ:57×37×87mm  
・質量:33g

DLC-DE-CS180 (ヘッド+1.8mポール)

・全長(伸):約1.9m ・全長(縮):約0.9m ・段数:3段  
・ポール最大径:φ30mm ・質量:約0.3kg

	品番	標準販売価格
ヘッド部のみ	DE-CS	¥ 6,800
ヘッド+1.8mポール	DLC-DE-CS180	¥ 9,800

検電器・計測器

検電器

配線  
チェッカー

テスター

各種測定器

探査器  
探査カメラ

ケーブル  
測長器

メジャー  
距離測定器

ケーブル  
ゲージ

水平器

レーザ  
出し器

NEW  
発売予定

## セーフティアラーム付高圧検電器

高圧検電器と活線警報器が一体化!

- 音と光でわかりやすい。
- 収納時約25cm、伸ばすと約80cm。小型で使いやすい。



仕様

検電部	使用電圧範囲(V)	AC80~AC7000 50/60Hz
	定格動作開始電圧(V)	低圧 AC80±15・高圧 AC1800±200
	高圧動作距離	2mm以内
	絶縁抵抗(MΩ)	100以上(検電部とグリップ間)
	絶縁耐力(kV)	AC20、1分間(検電部とグリップ間)
警報部	警報開始距離	6.6kVにおいて、60cm
	周波数(Hz)	50/60
	使用電池	LR44×2(電池は付属していません)
	電池寿命	連続動作 約8時間
	サイズ(mm)	245×40(収納時) 約800×40(伸長時)
	質量(g)	約145(電池含む)

低圧  
検電時



対象電路: AC100-200V (縮めた状態)

高圧  
検電時



対象電路: AC 6600V (伸ばした状態)

高圧活線接近  
アラーム

警報開始  
距離:  
60cm



専用ホルダー付属

品番	標準販売価格
SEC-7700	¥ 21,800

## 高圧検流器

高圧活線電流・低圧活線電流の測定が可能

低圧85Vから高圧7000Vまで幅広い電圧に対応  
微小0.1Aから大電流600Aまで幅広く測定可能、  
高圧漏電電流の測定も可能

- 最大φ33mmのクランプ径で、広範囲の電線に対応
- 高い絶縁耐力で、安全なクランプ型電流計
- 絶縁ボールの長さを調整し、低圧にも対応できる組立型



収納ケース付



送信器

本体

絶縁ボール

絶縁ボール

ワイヤレスモニタ方式  
CP-3000LW

直読式  
CP-3000L

ワイヤレスモニタ方式 CP-3000LW



CP-3000LW  
受信器



CP-3000LW  
送信器  
(本体部)



絶縁ボール  
絶縁耐力  
1段 約300mm/5kV  
2段 約600mm/10kV  
3段 約900mm/22kV

仕様

測定電圧(V)	85~7000
測定電流(A)	0.1~600
測定範囲	AC 0.01mA~600A(50/60Hz)
測定表示	ワイヤレス モニタ方式 4桁LCD表示
無線通信	400MHz、FSK変調 クランプ部~モニタ間、最大到達距離:3m以内
適用クランプ径(mm)	最大φ33
使用電池	単4アルカリ乾電池×8(電池は付属していません)
安全規格	IEC0529-IP30AH準拠
絶縁耐力	最大22kV(3段ボール時)
連続測定時間	24時間以上(新電池の場合)
寸法(送信器・受信器)(mm)	72×250×40・75×168×32
寸法(絶縁ボール)(mm)	φ32×300(1本)
質量(送信器・受信器)(g)	300・180(電池質量は含まず)
質量(絶縁ボール)(g)	560(3本合計)

その他の機能 記録メモリ数:99データ、ホールド機能、自動パワーオフ機能(約15分)、電池電圧低下表示機能

直読式 CP-3000L



CP-3000L  
本体



絶縁ボール  
絶縁耐力  
1段 約300mm/5kV  
2段 約600mm/10kV  
3段 約900mm/22kV

仕様

測定電圧(V)	85~7000
測定電流(A)	0.1~600
測定範囲	AC 0.01mA~600A(50/60Hz)
測定表示	直読式 4桁LCD表示
適用クランプ径(mm)	最大φ33
使用電池	単4アルカリ乾電池×4(電池は付属していません)
安全規格	IEC0529-IP30AH準拠
絶縁耐力	最大22kV(3段ボール時)
連続測定時間	24時間以上(新電池の場合)
寸法(本体)(mm)	72×250×40
寸法(絶縁ボール)(mm)	φ32×300(1本)
質量(本体)(g)	320(電池質量は含まず)
質量(絶縁ボール)(g)	560(3本合計)

全長1080mm  
本体+絶縁ボール



警告 感電・労働安全衛生規則

- 労働安全衛生規則に基づき、使用前点検をしてください。
- 高圧活線接近作業時は、必ず絶縁手袋を着用してください。

	品番	標準販売価格
ワイヤレス モニタ方式	CP-3000LW	¥ 130,000
直読式	CP-3000L	¥ 80,000

## 配線チェッカー

### 配線チェッカー

ひとりですばやく配線チェックができる！

- ひとりで探査できるので、省力化が可能
- 音と光(LED)で表示するので、確実な探査ができます
  - ・調べたい電線端部は「ピッ、ピッ、ピッ」という音とLEDの点滅で確認
  - ・電線がショートしている場合は、「ピー」という音とLEDの点灯でお知らせ
- 電球や電気器具のコードの導通チェックが可能です

**死線専用**  
※活線状態では使用できません。

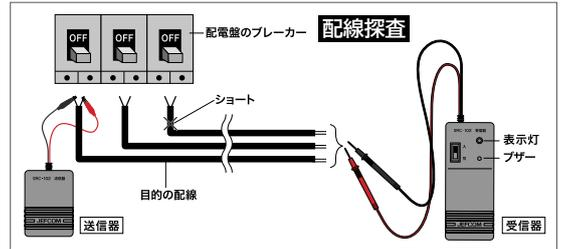

仕様

消費電力(mW)	360	
最大導通チェック可能回路抵抗(Ω)	150	
使用電池	006P・9V形乾電池(電池は付属していません)	
テストリード長さ(mm)	送信器 300、受信器 760	
送信器	サイズ(mm)	40×55×20
	質量(g)	41
受信器	サイズ(mm)	40×98×24
	質量(g)	約100

品番	標準販売価格
<b>SRC-102</b>	<b>¥ 8,800</b>

- 配線探査
- 導通チェック
- 音・光で確認

## ケーブルトレーサー

配線経路の探査ができる

(屋内配線・同軸線・LAN配線)

- アナログとデジタルの2方式により探査精度が向上
- 先端を明るく照らすLEDライト付

**死線専用**  
※活線状態では使用できません。



仕様

配線の探査	信号周波数(kHz)	150
	出力電圧(Vp-p)	23
導通検査	探査距離(km)	1
	検査電圧(V)	13
使用温度範囲(°C)	導通状態表示	SCAN LED点灯
		0~40(80%RH以下)

送信器仕様

使用電池	乾電池 006P・9V×1(※)
サイズ(mm)	86×38×135
質量(g)	112(電池含まず)

受信器仕様

使用電池	乾電池 006P・9V×1(※)
サイズ(mm)	35×29×187
質量(g)	59(電池含まず)

※電池は付属していません



クリップ付コード  
電話用コード

品番	標準販売価格
<b>CT-200</b>	<b>¥ 24,000</b>

- 配線探査
- 同軸線探査
- LAN探査
- 電話線探査
- 導通確認
- 音・光で確認

## ケーブルトレーサー

多くのケーブルの中から  
目的のケーブル探査が可能

- 配線経路の探査、事前チェックに威力を発揮
- 3つの機能を装備

被覆の上から  
探知可能

**死線専用**  
※活線状態では使用できません。



収納ケース付

品番	標準販売価格
<b>CT-100</b>	<b>¥ 22,000</b>

送信器仕様

一般配線の探査	信号周波数(kHz)	1
	入力インピーダンス(Ω)	400
	出力電圧(Vp-p)	9(出力開放時)
同軸線の探査	信号周波数(KHz)	70
	出力インピーダンス(Ω)	75
	出力電圧(Vp-p)	9(出力開放時)
導通検査	検査電圧(V)	0.5
	導通状態表示	LED点灯、プザー鳴動
使用電池	006P・9V形乾電池(動作確認用付属)	
サイズ(mm)	59×118×26	
質量(g)	115(電池含む)	

受信器仕様

入力インピーダンス(Ω)	100K(1kHz時)
入力周波数(kHz)	1,70(被変調波)
信号利得(dB)	33(1kHz時)
出力電力(W)	0.5(80時)
使用電池	006P・9V形乾電池(動作確認用付属)
サイズ(mm)	32×180×36
質量(g)	125(電池含む)

- 配線探査
- 同軸線探査
- 導通確認
- 音・光で確認

# 配線チェッカー

検電器・計測器

## スーパールートチェッカー

### 配線出入口の経路識別

- 一度に単相15回線まで識別  
(2芯ケーブルルートチェック)
- 一人で操作でき、省力化
- チェックターミナルの番号が、デジタル表示でわかりやすい
- 小型、軽量、持ち運びしやすい
- オートパワー・オフ機能(無操作約3分)
- 電池交換お知らせ機能



仕様

表示	7セグ LED 2桁
オートパワーオフ機能	無操作約3分で電源オフ
電池交換お知らせ機能	表示部1位のドットLEDが点滅
使用温度範囲(°C)	0~40(80%RH以下)
使用電池	単3形アルカリ乾電池 ×2(電池は付属していません)

サイズ(本体のみ)(mm)	質量(g)	品番	標準販売価格
105×26.4×75	160(電池含む)	<b>SRC-110</b>	<b>¥ 31,700</b>

[セット内容]

- 本体
- チェックターミナル×15  
(No.01~No.15)

### 配線探査

(15回線まで)

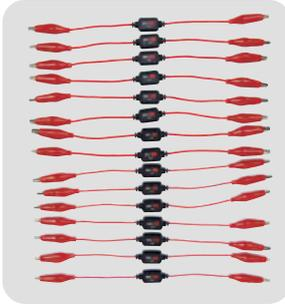

**死線専用**  
※活線状態では使用できません。



検電器

配線チェッカー

テスター

各種測定器

探査カメラ

ケーブル測長器

メジャー! 距離測定器

ケーブル

水平器

レーザー

NEW 発売予定



チェックターミナル(スーパールートチェッカー専用)

ターミナル No.	品番	標準販売価格
No.1	<b>SRC-01</b>	¥ 1,600
No.2	<b>SRC-02</b>	¥ 1,600
No.3	<b>SRC-03</b>	¥ 1,600
No.4	<b>SRC-04</b>	¥ 1,600
No.5	<b>SRC-05</b>	¥ 1,600
No.6	<b>SRC-06</b>	¥ 1,600
No.7	<b>SRC-07</b>	¥ 1,600
No.8	<b>SRC-08</b>	¥ 1,600

ターミナル No.	品番	標準販売価格
No.9	<b>SRC-09</b>	¥ 1,600
No.10	<b>SRC-10</b>	¥ 1,600
No.11	<b>SRC-11</b>	¥ 1,600
No.12	<b>SRC-12</b>	¥ 1,600
No.13	<b>SRC-13</b>	¥ 1,600
No.14	<b>SRC-14</b>	¥ 1,600
No.15	<b>SRC-15</b>	¥ 1,600

## LAN用アダプタ(スーパールートチェッカー専用)

### 宅内LAN配線

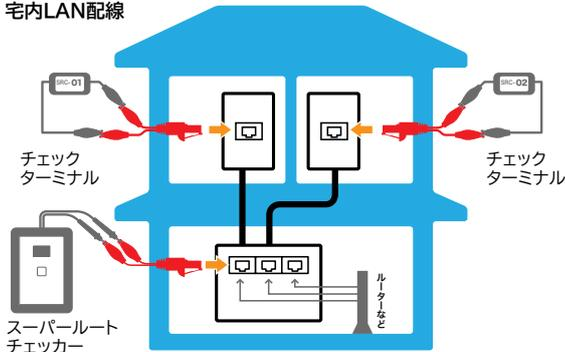

### 4箇所の配線探査(LAN)が一度にできる

- スーパールートチェッカー専用 (SRC-110, SRC-100)
- 5個入り



ケーブルジョイント(P414参照)の使用で、先端がプラグのケーブルも利用可能

**死線専用**  
※活線状態では使用できません。



品番	標準販売価格
<b>SRC-LN05</b>	<b>¥ 4,700</b>

## スーパールートチェッカー

### 共通線(コモン線)を使用した、配線の経路識別

- 一度に15本の配線識別が可能
- 一人で操作でき、省力化
- 番号が、デジタル表示でわかりやすい
- 小型、軽量、持ち運びしやすい
- オートパワー・オフ機能(無操作約3分)
- 電池交換お知らせ機能

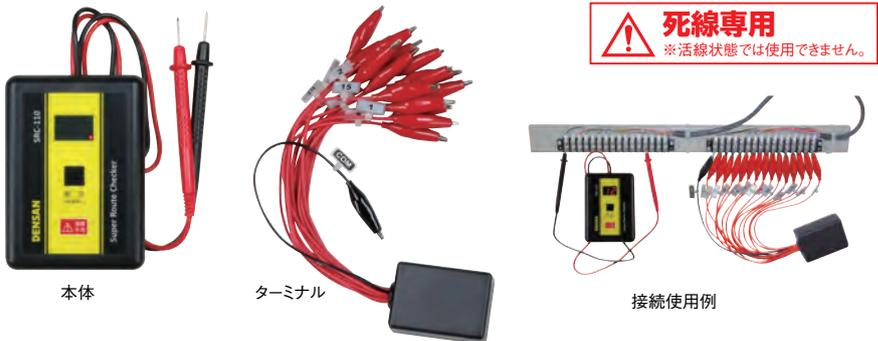

**死線専用**  
※活線状態では使用できません。

仕様

	探査条件	死線専用
本体	表示	7セグ LED 2桁
	オートパワーオフ機能	無操作約3分で電源オフ
	電池交換お知らせ機能	表示部1位のドットLEDが点滅
	サイズ(本体のみ)	W105×D26.4×H75mm (テストリードを除く)
	質量(g)	160(乾電池含む)
使用電池	単3形アルカリ乾電池 ×2 (電池は付属していません)	

ターミナル	サイズ(本体のみ)	W50×D27.5×H70mm (コード除く)
共通	質量(g)	160
	使用温度範囲	0°C~40°C (80%RH以下)

	品番	標準販売価格
スーパールートチェッカー (本体・ターミナル)	<b>SRC-110A</b>	<b>¥ 31,700</b>
別売スーパールートチェッカー専用ターミナル(※)	<b>SRC-T15</b>	<b>¥ 24,000</b>

※SRC-100, SRC-110, SRC-100Aでも使用可能

## ブレーカー配線チェッカー

### 活線 & 死線 状態の ブレーカー配線探査OK※1

- 5つの機能  
(直接検電・被覆検電・導通・極性・ブレーカー探査機能)
- 音と光でわかりやすい
- 感度調整ボリューム付

薄型ブレーカー  
(100V/200V) 対応



動画は  
コチラ



仕様

動作距離 (m)	300
使用電池	リチウム電池 CR2032×1 (活線用受信器) 単3アルカリ乾電池×2 (死線用受信器)

### ブレーカー配線探査機能

活線状態のコンセントと  
ブレーカーの配線経路を  
楽々探知!

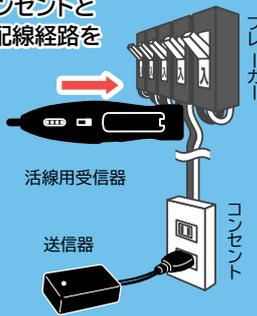

活線

死線状態のコンセントと  
ブレーカーの配線経路を  
楽々探知!

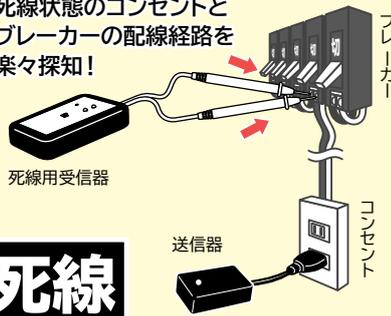

死線

### 検電機能

直接検電

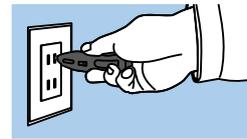

被覆検電



極性チェック

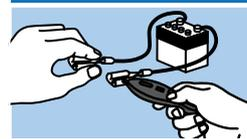

導通チェック



#### ①活線・死線 両対応 フルセット SEC-970PS

活線対応セット  
SEC-970



死線用受信器  
(活線確認機能付)  
SEC-970PR



使用前の  
活線確認  
機能付

#### ②活線・死線 両対応 フルセット SEC-970S

活線対応セット  
SEC-970



死線用受信器  
(活線確認機能なし)  
SEC-970R



#### ③活線対応セット SEC-970



活線用受信器 (検電機能付)

- 送信器とコードを併用することで、活線ブレーカーの探査ができます。

送信器

クリップ付コード



ACプラグ付コード

#### ④死線用受信器 (活線確認機能付) SEC-970PR

- 単体では使用できません。送信器とコードを併用することで、死線ブレーカーの探査ができます。※2
- 使用前に活線の確認ができます。



#### ⑤死線用受信器 (活線確認機能なし) SEC-970R

- 単体では使用できません。送信器とコードを併用することで、死線ブレーカーの探査ができます。※2



#### 活線用受信器仕様

ブレーカー 探査機能	信号出力形式	信号電流による磁束検出
	出力	4点のLEDランプ点灯表示、ブザー鳴動
	探査感度	感度調整ボリューム
検電機能	動作距離 (m)	300
	使用電圧範囲 (V)	直接検電・被覆検電AC80~600 50/60Hz
	付加機能	導通チェック 10MΩ以下
	動作表示	DC極性チェック1.2V~24V
	絶縁耐力 (V)	AC2000 1分間(ゴム検電部~グリップ間)
使用電池	リチウム電池 CR2032×1 (電池は付属していません)	
サイズ (mm)	142×35×19.5	
質量 (g)	35 (電池含む)	

#### 死線用受信器仕様 (SEC-970R)

ブレーカー 探査機能	探査条件	死線専用
	出力	LEDランプ点滅表示、ブザー鳴動
	電池交換表示	POWER LEDが点滅
検電機能	動作距離 (m)	300
	使用電池	単3アルカリ乾電池×2 (電池は付属していません)
	サイズ (mm)	105×75×26.4 (本体のみ)
	質量 (g)	151 (電池含む)

※1 SEC-970S、SEC-970PS ※2 死線用受信器は、(SEC-960) の送信器も対応します。

#### 死線用受信器仕様 (SEC-970PR)

ブレーカー 探査機能	探査条件	死線専用
	出力	LEDランプ点滅表示、ブザー鳴動
	電池交換表示	POWER LEDが点滅
検電機能	動作距離 (m)	300
	使用電池	単3アルカリ乾電池×2 (電池は付属していません)
	質量 (g)	151 (電池含む)

#### 送信器仕様

使用電圧範囲 (V)	DC/AC 15~264
探査信号周波数 (kHz)	5
サイズ (mm)	90×50×31
質量 (g)	72

	品番	標準販売価格
①活線・死線 両対応 フルセット	SEC-970PS	¥ 45,000
②活線・死線 両対応 フルセット	SEC-970S	¥ 39,800
③活線対応 セット	SEC-970	¥ 29,800
④死線用受信器	SEC-970PR	¥ 18,000
⑤死線用受信器	SEC-970R	¥ 12,000

## テスター

### ノークランプメータ

電流測定時のわずらわしい作業が不要! 手間と時間をセーブできる  
クランプしない電流計 壁から外さなくてOK、外皮を剥かなくてOK

- 被覆(シース)の上から電流が測定できる
- 天井裏・壁裏・分電盤等狭い場所での測定に最適



#### ■使用例

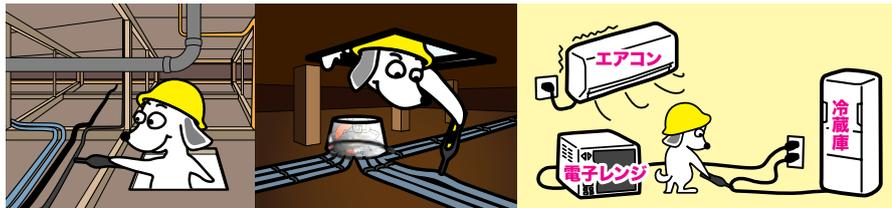

天井裏や、床下等狭い場所での計測に高負荷ケーブルの探査にも  
分岐配線の電流測定高負荷線の探査に  
活線のまま測定エコ電力の監視などに

測定電線	VVF	φ1.6、φ2.0(mm)/2芯・3芯
	EM-EFF	φ1.6、φ2.0(mm)/2芯・3芯
	VCTFK	0.75、1.25、2.0(mm)
測定電流	単相AC 1A~20A(分解能1A)	
検出精度(A)	±1	
使用電池	単4形アルカリ乾電池×2 (電池は付属していません)	
連続使用時間	約5時間	

サイズ(mm)	質量(g)	品番	標準販売価格
203×28×50	120(電池含む)	CPN-20	¥ 15,000

### マルチオートクランプメータ (U字型)

レンジ切替えなし 簡単! オート(自動)測定  
操作ミスによる故障激減 丈夫・長持ち

- 二重絶縁構造 (安全規格: Cat II 1000V)
- 活線測定簡単U字クランプ
- オートホールド機能付
- オートパワーオフ機能付



- 交流電圧
- 直流電圧
- 交流電流
- 抵抗
- 導通チェック
- ダイオード

#### 仕様

電圧測定(V)	V~	1.3~750.0
	V---	2.1~1000
抵抗測定(Ω)	Ω	0.0~9999
導通テスト	⇒	ブザー音吹鳴
ダイオードテスト(V)	⇨	0.4~0.8
AC電流(A)	A~	0.9~200.0
クランプ径(mm)	U字型 最大φ16	
安全規格	IEC61010 CATIII 600V対応、CATII 1000V対応	
使用電池	006P-9V形乾電池(動作確認用付属)	
耐電圧	AC2200V/1分間	
寸法(測定コード)(m)	約 1.4(赤・黒 各1本)	

本体サイズ(mm)	質量(g)	品番	標準販売価格
185×40×65	約320 (テストリード含む)	CPAT-1000	¥ 15,500

クランプメータ (交直両用型)

交流も直流もこれ1台でOK

ソーラー発電のメンテナンスなどに便利  
現在測定値からの差分表示ができる

- 真の実行値 (rms) 表示
- データホールド機能付
- 見やすい棒グラフ表示付
- 見やすいバックライト機能付
- オートパワーオフ機能付 (約15分で自動OFF)
- 電池電圧低下表示機能付
- 安全規格: Cat III 600V

- 交流電圧 抵抗
- 直流電圧 温度
- 交流電流 周波数測定
- 直流電流 ダイオード
- 静電容量 導通チェック



収納ケース付



テストリード (赤・黒各1本)



温度測定用テストリード

仕様

交流電圧 (V)	0.4~750
直流電圧 (V)	0.4~1000
交流電流 (A)	2~400
直流電流 (A)	2~400
容量	40nF~4000μF
抵抗	400Ω~40MΩ
温度 (°C)	-40~+400
周波数	9.999Hz~9.999MHz
ダイオード (V)	開放電圧 2.7
導通	20Ω以下で導通
クランプ内径 (mm)	φ30
使用電池	単4乾電池×3個 (電池は付属していません)
連続使用時間	約4時間

サイズ (mm)	質量 (g)	品番	標準販売価格
85×40×220	285	CPM-1000DC	¥ 29,800

電圧導通テスター

AC/DC両方の電圧測定OK 切替えなし 12V~600V

- 電圧測定&導通チェック (電圧測定は、電池を入れなくても動作する。ただしLED表示のみ)
- 光・音・振動でわかりやすい。(電圧測定時48V以上でブザー音+振動)

動画は  
こちら



- 交流電圧
- 直流電圧
- 導通チェック

テストリード(黒赤)



わかりやすいLEDレベル表示



白色LEDのライト付



片手でコンセントの電圧測定ができる



テストリードを裏面に収納できてコンパクト

仕様

表示電圧 (V)	12, 24, 48, 100, 150, 200, 300, 400, 600
電圧タイプ	AC, DC+, DC-
AC周波数範囲 (Hz)	45~66
最大測定電圧 (V)	600 RMS
導通チェック (kΩ)	270以下
精度 (%)	表示電圧の約70~100
使用電池	単4形乾電池×3 (電池は付属していません)
使用温度範囲 (°C)	0~40 (75%RH以下)
安全規格	IEC 61010-1
過電圧カテゴリ	CAT IV 600V, CAT III 1000V

サイズ (mm)	質量 (g)	品番	標準販売価格
54×36×183	230	DVT-600	¥ 6,800



# テスター

## 検電器・計測器

### マルチクランプデジメーター

これ一台で電流・電圧・抵抗を計測できる

- 最大測定導体径：φ40mm
- データホールド機能付
- サンプルレート：約2回/秒
- 使用回路電圧：AC500V以下

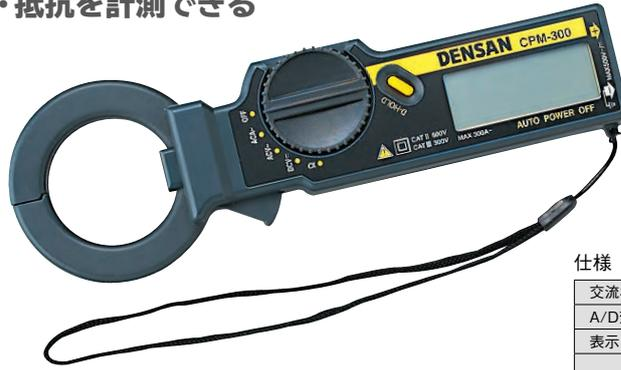

テストリード (赤、黒 各1本) 付属

- 交流電圧** (3V~500V)
- 直流電圧** (300mV~500V)
- 交流電流** (30A / 300A)
- 抵抗** (300 / 3000Ω)

仕様

交流検波方式	平均値整流		
A/D変換方式	2重積分方式		
表示	最大表示3200カウント、液晶表示、単位記号付		
測定レンジ	交流電流	30A/300A(2レンジオート)	(50/60Hz)
	交流電圧	3V~500V(4レンジオート)	(50/60Hz)
	直流電圧	300mV~500V(5レンジオート)	
	抵抗	300/3000Ω(2レンジオート)	
消費電力(mW)	5(連続で約40時間)		
使用電池	LR44×2(動作確認用付属)		

サイズ(mm)	質量(g)	品番	標準販売価格
64×24×193	約100	<b>CPM-300</b>	<b>¥ 12,800</b>

### ポケットデジメーター

ポケットサイズで10機能  
電圧測定範囲が広い! (直流600V、交流600V)

- 交流電圧** **周波数測定**
- 直流電圧** **静電容量**
- 交流電流** **DUTY**
- 直流電流** **導通チェック**
- 抵抗** **ダイオード測定**



測定範囲

直流電圧レンジ	400mV、4V、40V、400V、600V
交流電圧レンジ	400mV、4V、40V、400V、600V
抵抗レンジ	400Ω、4kΩ、40kΩ、400kΩ、4MΩ、40MΩ
導通チェック	60Ω以下でブザー鳴動
ダイオードテスト	開放電圧 約1.5V
静電容量	40nF、400nF、4μF、40μF、100μF
周波数	10Hz~200kHz
DUTY	2~99%

仕様

動作方式	△Σ方式
レンジ切替え	オートレンジ
表示	3.5桁 LCD表示 最大3999カウント
サンプルレート	3回/秒
付属機能	データホールド、オートパワーオフ(約30分)
使用温湿度範囲	0~40℃ 80%RH以下(結露の無いこと)
オーバーレンジ表示	OL
使用電池	LR44×2(電池は付属していません)
電池電圧 低下表示機能	電池マーク表示

サイズ(mm)	質量(g)	品番	標準販売価格
90×18×120 (本体部)	約120	<b>DM-600A</b>	<b>¥ 7,900</b>

### ポケットデジメーター

ポケットサイズで高機能

- テストリードがワンタッチで本体へ収納できます(コードリール機能)
- バーグラフ表示・大型液晶・オートパワーオフ機能



- 交流電圧** (AC1mV~500V※)
- 直流電圧** (DC0.1mV~500V※)
- 抵抗** (0.1Ω~32MΩ)
- 導通チェック**
- ダイオード測定**

仕様

測定範囲 (精度)	直流電圧	DC0.1mV~500V※ (0.7%rdg±3dgt/3.2V)
	交流電圧	AC1mV~500V※ (2.3%rdg±6dgt/3.2V)
	抵抗	0.1Ω~32MΩ (2.0%rdg±3dgt/3.2KΩ)
表示	最大有効表示3200カウント +32バーグラフ	
	極性自動切替「-」符合のみ表示	
電池電圧表示	動作電圧以下るとき「B」マーク点灯	
使用電池	LR44×2(動作確認用付属)	

サイズ(mm)	質量(g)	品番	標準販売価格
72×22.5×114	約110	<b>DM-500</b>	<b>¥ 6,900</b>

※弱電用なので250V以上の大容量電路での測定は絶対にお止めください。

検電器

配線  
テックカー

テスター

各種測定器

探査カメラ

ケーブル  
測長器

メジャー  
距離測定器

ケーブル  
リール

水平器

レーザー  
器

NEW  
発売予定

ポケットデジメーター

超薄型・多機能タイプ  
4000カウント大型液晶表示

- 相対値測定機能、周波数測定機能付

- 交流電圧
- 直流電圧
- 抵抗
- 導通チェック
- ダイオード測定
- 静電容量
- 周波数測定
- DUTY



※弱電用なので250V以上の大容量電路での測定は絶対にお止めください。

測定範囲

直流電圧レンジ	400mV、4V、40V、400V、500V
交流電圧レンジ(V)	4、40、400、500
抵抗レンジ	400Ω、40kΩ、400kΩ、4MΩ、40MΩ
導通チェック	10-60以下で発音開放電圧 約0.4V
ダイオードテスト	開放電圧 約1.5V
静電容量	40nF、400nF、4μF、40μF、100μF
周波数	5Hz、50Hz、500Hz、5kHz、50kHz
DUTY (%)	0.1~99

仕様

動作方式	△Σ方式
レンジ切替え	オートレンジ
極性	自動切り換え(-のみ表示)
交流検波方式	平均値方式(平均値を実効値に換算)
付属機能	データホールド、オートパワーオフ(約30分)
使用温度範囲	0~40℃ 80%RH以下結露の無いこと
使用環境条件	高度2000m以下 環境汚染度
使用電池	CR2032×1(動作確認用付属)
消費電力	約6mW TYPY(DCVにて)

サイズ(mm)	品番	標準販売価格
59×8.6×99	DM-500S	¥ 4,980

デジタル絶縁抵抗計

ローボルト電気製品の絶縁抵抗測定にぴったり  
小型・軽量(質量:250g)

- LAN・通信線関連、カメラケーブル、イルミネーション、インターホン、火災警報器、防犯機材、消防設備等のチェックに
- セーフティロック機能付
- データホールド機能付
- セーフティTEST機能付で安全
- 自動出力OFF機能付
- 外部電源使用も可能(アダプターは付属していません)



テストリード  
(赤1本・黒2本)

仕様

セット内容	テストリード(赤1本・黒2本)、単4形アルカリ乾電池×4(動作確認用)
測定電圧	100VDC
測定レンジ	2M~200MΩ
外部電源/適合アダプター	DC6V、500mA
内径/外径(mm)	φ1.35/φ3.5
分解能	0.1MΩ 1999桁表示
精度	±4%+5dgt
乾電池使用時間	約40時間(連続使用時)
電池低下表示	LCDにて表示
使用電池	単4形アルカリ乾電池×4(動作確認用付属)

サイズ(mm)	質量(g)	品番	標準販売価格
125×100×50	250	DDM-100S	¥ 6,600

絶縁抵抗計

目盛をスッキリ! 読み取りやすい!  
100MΩフルスケールで分かりやすい!

- 絶縁抵抗測定スイッチ付: 単発・連発の切り換え可能
- ディスチャージ機能: 被測定回路の充電電圧を放電



テストリード

セット内容: 本体、テストリード(TL-509S)、携帯ケース、006P電池(動作確認用)

絶縁抵抗

	測定範囲(PDM-1529S)	測定範囲(PDM-5219S)	許容差	
絶縁抵抗レンジ(MΩ)	定格測定電圧 最大目盛値	大字: 第1有効目盛 細字: 第2有効目盛	定格測定電圧 大字: 第1有効目盛 細字: 第2有効目盛	
	1000V	0.5~ 2~1000 ~2000MΩ	500V	0.02~ 0.1~50 ~100MΩ
	500V	0.02~ 0.1~50 ~100MΩ	250V	0.02~ 0.1~50 ~100MΩ
	100MΩ	0.02~ 0.1~50 ~100MΩ	100MΩ	0.02~ 0.1~50 ~100MΩ
	250V	0.02~ 0.1~50 ~100MΩ	125V	0.02~ 0.1~50 ~100MΩ
	100MΩ	0.02~ 0.1~50 ~100MΩ	100MΩ	0.02~ 0.1~50 ~100MΩ
交流電圧レンジ(ACV)	0~600V	0~600V	最大目盛値の±5%以内 (正弦波交流: 50~60Hz)	
直流電圧レンジ(DCV)	0~60V	0~60V	最大目盛値の±5%以内	

仕様

品番	PDM-1529S	PDM-5219S
サイズ(mm)	99×43×144	99×43×144
質量(g)	約310	約310
測定レンジ(V)	250-500-1000	125-250-500
使用電池	006P・9V形乾電池×1(動作確認用付属)	

品番	標準販売価格
PDM-1529S	¥ 32,800
PDM-5219S	¥ 32,800

## デジタル接地抵抗計

マイクロコンピュータ搭載  
2 / 3 / 4線式で、接地抵抗を測定

- 接地抵抗率 ( $\rho$ ) の計算可能
- 4種の周波数選択測定可能
- テストリード線補正機能
- 直列干渉電圧表示機能
- 補助接地抵抗測定機能
- バッテリー残量チェック機能
- オートパワーオフ機能



保護カバーをスライドして  
本体を斜め置きできます

### 測定範囲

2Ωレンジ	0.5Ω~2.099Ω
20Ωレンジ	2Ω~20.99Ω
200Ωレンジ	20Ω~209.9Ω
2000Ωレンジ	200Ω~2099Ω
20kΩレンジ	2kΩ~20.99kΩ

### 仕様

セット内容	本体、テストリード線(赤15m、黄10m、黒5m、緑5m)、 補助接地棒×4本(ベグ)、 単3形アルカリ乾電池×8個(動作確認用)、 収納ケース
使用電池	単3形乾電池×8(動作確認用付属)

サイズ(mm)	質量(g)	品番	標準販売価格
167×185×89	900 (バッテリー含)	<b>DERT-20K</b>	<b>¥ 63,700</b>

**接地抵抗** 最大20.99kΩ

## 検ピタ君 (布製ホルダー)

測定器を配電盤の扉などに、マグネット固定  
手離しOK

- 収納可能検査器具サイズ: 幅100×奥行50×高さ190mmまで
- ※写真のテスターは商品に含まれていません。
- ※強力マグネットによる磁気に影響される物、環境では使用できない場合があります。



ぶら下げ用  
ベルト付

強力マグネット

サイズ(mm)	質量(g)	品番	標準販売価格
幅 145×奥行 60×高さ 235	540	<b>KP-10MG</b>	<b>¥ 3,800</b>

## テストリード線

テスター用テストリード線  
IEC1010安全規格 2重絶縁構造



測定用テストリード(黒)

測定用テストリード(赤)

長さ(m)	質量(g)	品番	標準販売価格
各0.9	85	<b>DAM-TL</b>	<b>¥ 1,400</b>

## 検盤君

検査作業専用バッグ  
首からかけて、計測や記録が効率よくできる



肩ベルト  
2本かけ  
4点支持

移動時はショルダー  
バッグとして縦・横  
どちらでも使用可能

ポケット  
A4ファイル用×1  
A3ファイル用×3  
肩ベルト2本付

市販のA4ファイルや  
バインダーを収納  
(厚さ50mmまで)



**両手が使える!** テスターと記録用紙を並べられ、  
記録値がすぐ書き込める

サイズ(mm)	質量(kg)	品番	標準販売価格
360×480×70	1.6	<b>KP-500</b>	<b>¥ 9,800</b>

各種測定器

赤外線放射温度計

測定ポイントが一目でわかる

- 非接触温度測定
- 測定物に触れないので安全
- 直接触れずにクイック温度測定
- 液晶(LCD)バックライト付

レーザーポインター付

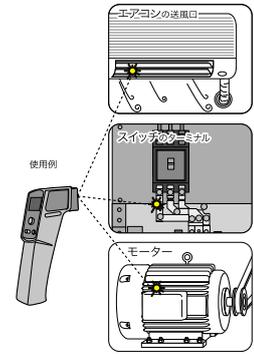

測定領域について  
測定距離が長いほど測定領域の直径も大きくなります。

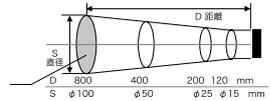

※この面積の平均温度を計測

測定範囲(°C)	-20~315
測定精度	-20~100°C:±2°C 101~315:±2% Reading (条件)測定環境温度23°C:±5°C 放射率0.95の黒体炉を校正に使用したとき
放射率	0.95固定
距離係数	D:S=8:1 (D:測定距離、S:測定領域直径)
レーザーマーカ	あり(1点)・JIS C6802:1997 クラス2レーザー製品 波長650nm 出力1mW以下 消費生活用製品安全法対応(PSCマーク付)
使用電池	006P・9V形乾電池×1(動作確認用付属)

サイズ(mm)	質量(g)	品番	標準販売価格
幅41.5×奥行65×高さ160	約140 (電池込)	SK-8700	¥ 16,000

赤外線放射温度計

冷凍食品の測定に最適な-40°Cから工業用に広く利用可能な450°Cまでの広い温度レンジをカバー

- 直接触れないので安全にクイック測定
- 放射率の設定が可能(0.95、0.90、0.85の3種類)
- 暗い場所でも温度指示値が読める液晶バックライト機能付
- オートパワーオフ機能
- 自動ホールド機能

レーザーポインター付



測定領域について

測定距離が長いほど測定領域の直径も大きくなります。

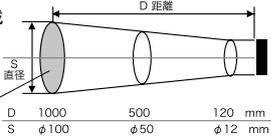

※この面積の平均温度を計測

測定範囲(°C)	-40~450
測定精度	-40.0~20.0°C:±3°C -19.9~399°C:±2% reading または±2°Cのいずれか大きい値 400~450°C:±2.5% reading
放射率	0.95、0.90、0.85
距離係数	D:S=10:1 (D:測定距離、S:測定領域直径)
レーザーマーカ	クラス2レーザー製品、 光源波長650nm 出力1mW以下 消費生活用製品安全法適合(PSCマーク付)
使用電池	006P・9V形乾電池×1(動作確認用付属)

サイズ(mm)	質量(g)	品番	標準販売価格
46×78×160	約157 (電池込)	★SK-8900	¥ 21,900

ポケジジ ソーラーパワーメーター

ソーラーエネルギーを簡単に測定できる

- ポケットサイズでコンパクトな高性能テスター
- 見やすいLCD表示
- オートパワーオフ機能
- 長時間運用が可能
- 電池低下表示
- 便利なケース付

使用例

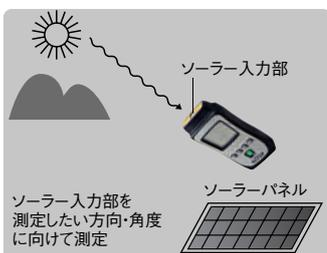

仕様

一般的特性	使用環境 5~40°C 湿度 85%以下 保管条件 -10~60°C 湿度 70%以下
測定精度	±10W/m <sup>2</sup> または±5%
サンプリング時間	0.25秒
分解能	±0.1W/m <sup>2</sup> 、0.1Btu/ft <sup>2</sup> h
レンジ	1999W/m <sup>2</sup> 、634Btu/ft <sup>2</sup> h
電池電圧低下	約2.4Vの低下でLCD表示部に電池マークで表示
乾電池運用時間	約24時間以上
オートパワーOFF	約12分(注:電源スイッチを3秒以上長押しすると解除)
使用電池	単4形乾電池×2(動作確認用付属)

サイズ(mm)	質量(kg)	品番	標準販売価格
107×48×23	0.1(電池込)	SKL-20M	¥ 21,100

★印の商品は、在庫限りで販売を終了します。在庫をご確認ください。

## 探査カメラ・探査器

ワイヤレス カメラシステム らくらくみるサーチミニ

スマホで見る!撮る!

- 録画、再生をスマホで操作※
- 濡れてもOK!(IP64)
- LEDライト付
- USB充電式

最長  
12m



使用例動画  
はコチラ



高所 狭所 暗所

ジェフコム製アルミポール、ケーブル索引具等(別売)と合わせて使用できる!



お持ちのスマートフォン等に専用アプリ(無料)をダウンロードして使用します。

取付例

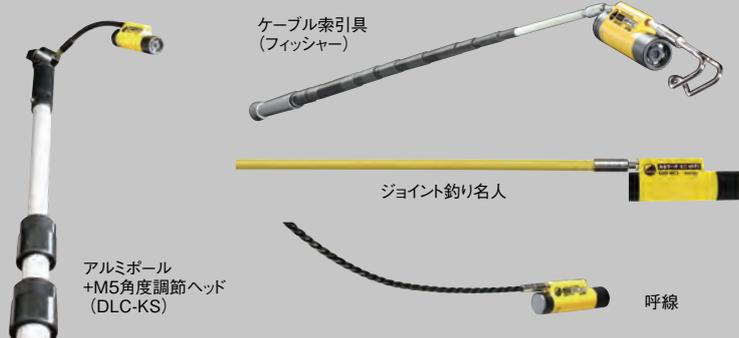

アルミポール  
+M5角度調節ヘッド  
(DLC-KS)

セット内容

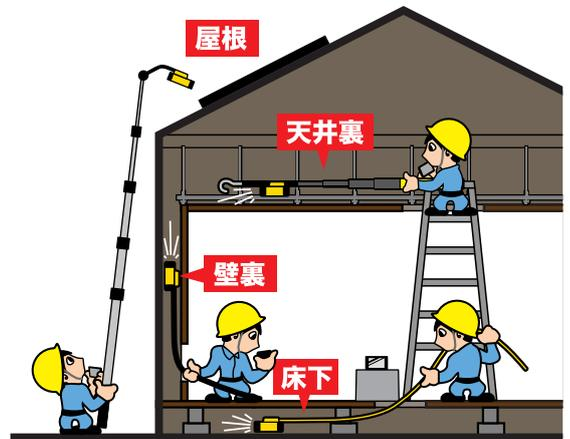

カメラ	720p HD画質
使用時間	60~100分(LED点灯状態による)
充電時間	約100分
通信規格	WiFi 2.4GHz帯 IEEE802.11b/g/n
通信距離	最長12m(遮蔽物がなく電波状況が良好な場合)
使用電池	リチウムポリマー電池 3.7V 500mAh
電池寿命	充放電 約500回
使用温度範囲(°C)	0~35(保管温度:-20~45)
防水規格	IP64(キャップが締まった状態)
カメラ通信アプリ	静止画・動画の保存と再生、ライト点灯の操作が可能(ダウンロード無料)
対応機種※	iPhone、iPad、Androidスマートフォン、タブレット等
対応OS	iOS、Android OS (当社HPにてアップデート情報をご確認ください。)
本体サイズ(mm)	22×32×82
本体質量(g)	35

注意: 本製品は軽索引用です。強く引っ張ったり、重たいものを引き寄せたり、吸着させると製品が破損する原因になります。

※機種により対応できない場合があります。

品番	標準販売価格
CMS-WC1	¥29,800

## みるサーチミニ 4m伸縮ロッドセット

「みるサーチミニ」 + 「ロックフィッシャー」(4m) セットでお得!

- 手の届かない場所を、スマホで確認できる!
- 収納時は57cmでコンパクト
- 屋根裏、床下、狭い場所などの点検に
- 竿をねじって伸縮をロック・解除できる
- ロックすると竿が固定するので、押しでも縮まない



### 「らくらく みるサーチミニ / CMS-WC1」



- スマホで見る!ワイレスカメラ
- 録画、再生をスマホで操作
- 濡れてもOK!(IP64)
- LEDライト付
- USB充電式

### 「ロックフィッシャー / DWF-4000」



4m/伸縮タイプ

- フリーストップの「偏芯ロック機構」で最適な長さに調整できる
- 偏芯ロック機構で電線押込みができる
- 先端のたわみや揺れが少ないアルミパイプ製フィッシャー

収納時(ロッド部)



品番	標準販売価格
<b>CMS-SET-A</b>	¥ 50,000

## スマホスタンド(みるサーチミニ用)

みるサーチミニの作業時に、スマホ画面の確認や操作がやりやすくなる

- 簡単に折りたたみため持ち運びに便利。
- スタンドの角度とアームの長さが調節可能



NEW

スタンドの角度とアームの長さが調節可能



品番	標準販売価格
<b>CMS-ST-A</b>	¥ 3,000

## ヘルメットホルダー



ゴムシート2枚付属

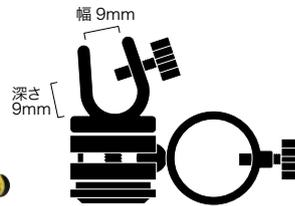

- ヘルメットに「みるサーチミニ」を装着できる。ハンズフリーで撮影が可能。
- カメラの角度を変えられる。
- 作業者の目線を、別の人が映像(スマホ画面)で確認できる。
- 取付可能寸法: φ20~25mmまで
- 取付可能質量: 約50gまで

品番	標準販売価格
<b>CMS-HH</b>	¥ 3,000

## M5角度調節ヘッド



- アルミポールに「みるサーチミニ」を装着できる。(付属のネジ変換アダプター使用)
- ツマミを回し、角度を調節できます。
- ポイントワカール(KS-32)(P186参照)にも使用可能
- ネジサイズ:M5×10mm

品番	標準販売価格
<b>DLC-KS</b>	¥ 3,200

## カメラ用ワイヤージョイント

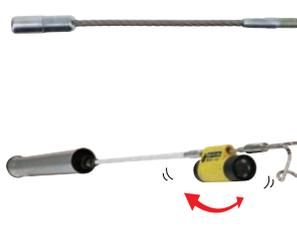

- ケーブル索引具「フィッシャー」に取付けることで、「みるサーチミニ」装着時に、フィッシャーの強度でケーブル索引ができる。
- ネジで固定しないので、撮影画像の水平を保ち易い。
- サイズ: φ8×約130mm

品番	標準販売価格
<b>DBF-CW</b>	¥ 2,000

# 探査カメラ・探査器

検電器・計測器

## ポイントワカール

### 天井裏・壁裏・床下等、裏側の位置を探知できる

- お持ちの、呼線・フィッシャー・釣り名人シリーズが使える
- 携帯に便利
- アンテナ送信ロッド不要
- AC電源不要の電池タイプ
- 受信レベルが光と音でわかる
- 配管経路の探査、管内障害物の位置確認もできる!
- お持ちの呼線を使用して送信器を押し進めながら、壁裏の位置や、配管経路の探査、管内障害物の位置も確認できる

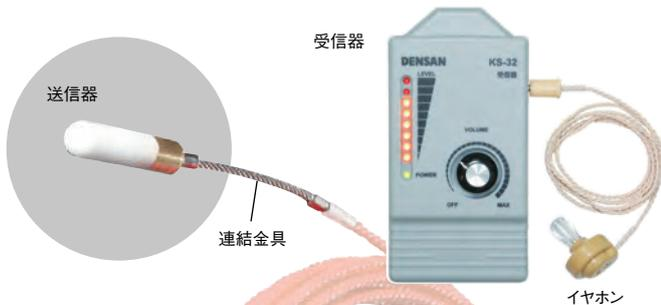

### お持ちの呼線が使える

※先端交換可能タイプのみ

呼線(別売)

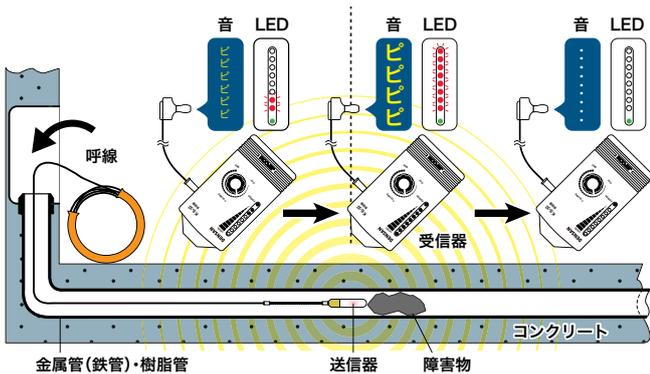

#### ■探知距離

材質	探知距離
木材・石膏ボード	1m
コンクリート	70cm
金属・鉄板	30cm

※施工の状態により探知距離は若干変わります。

	使用電池	電池寿命	サイズ(mm)	質量
受信器	アルカリ乾電池006P・9V形×1	約5時間	126×64×40	145g(電池含)
送信器	アルカリボタン電池LR44×4	約30分	φ18×76	55g(電池含)
連結金具	ネジサイズ:M5 全長:135mm(ネジ部含まず)			17g

※使用温度範囲:5℃~40℃(80%RH以下)

※ジョイント釣り名人シリーズに取り付ける場合は、別売アダプター金具 JF-B (P87参照)が必要です。

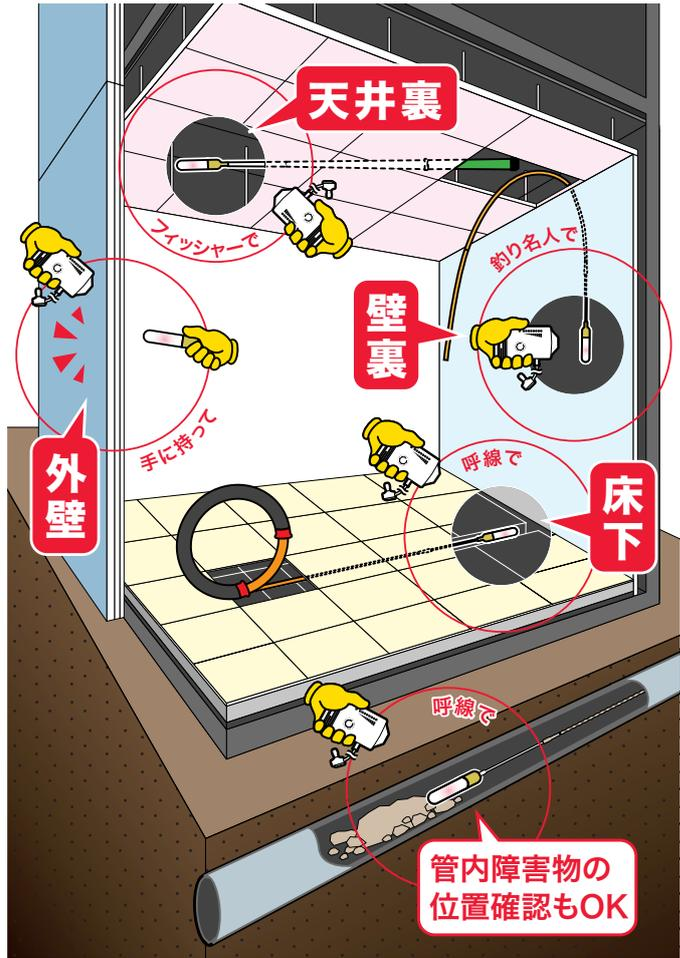

#### [KS-32 セット内容]

- 送信器×1 ●受信器×1 ●連結金具(M5)×1 ●イヤホン×1
- 送信器用 アルカリボタン電池 LR44×4 (電池は付属していません)
- 受信器用 006P・9V形アルカリ乾電池×1 (電池は付属していません)
- 収納ケース×1

	品番	標準販売価格
ポイントワカール	<b>KS-32</b>	<b>¥ 19,800</b>
送信器(交換用)	<b>KS-32-SC</b>	<b>¥ 9,800</b>

## ポイントワカール用ポール

### 天井、壁など高い所にポイントワカールの送信器を支持できる

- 送信器部分は向きを変えられる
- 軽量アルミポール



ポイントワカール送信器



M5角度調節ヘッドは取り外して別売ランプチェンジャーポール(P278参照)に取付け可能

	長さ(m)	品番	標準販売価格
M5角度調節ヘッド+ポール	1.8	<b>DLC-KSP180</b>	<b>¥ 6,000</b>
M5角度調節ヘッド	—	<b>DLC-KS</b>	<b>¥ 3,200</b>

検電器

配線  
チエッカー

テスター

各種測定器

探査カメラ・探査器

ケーブル  
測長器

メジャー!  
距離測定器

ケーブル  
ゲージ

水平器  
レベル

レーザー  
墨出し器

NEW  
発売予定

## ポイントカンサーチ

地中及びコンクリート打設後のCD管、電線管等、管内障害物の位置を探知  
不明な配管経路の探査もOK

- 送信器、受信器とも電池を使用しているため、AC電源のない場所でも作業ができる（電池消耗表示機能搭載）
- アンテナ送信ロッドは高鋼線入り絶縁ロッドのため、長い管路も直進性がよく通管しやすい。

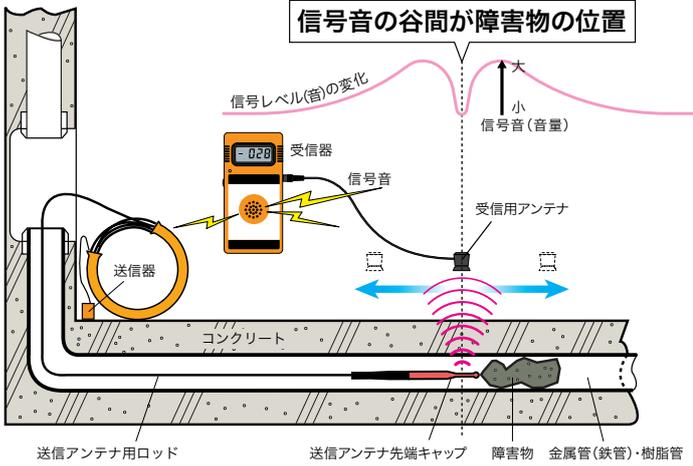

適用管	管サイズ	探知距離
CD管・PF管・VE管	管サイズの影響なし	1m
電線管・ガス管・水道管	φ20	80cm
	φ50	30cm
ヒューム管	管サイズに大差なし	1m

※電池は付属していません。  
ご使用時は新しい電池をご用意ください。  
使用電池  
受信器:006P・9V形アルカリ乾電池×1  
送信器:006P・9V形アルカリ乾電池×1



[セット内容]

- 送信アンテナ用ロッド(ロッドケース入約30m)×1
- 送信器×1 ●受信器×1 ●受信用アンテナ×2(内予備1個)
- 送信器用延長コード×1 ●収納ケース×1(送信アンテナ用ロッド以外を収納)

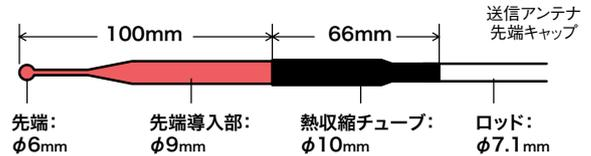

	品番	標準販売価格
ポイントカンサーチ	KS-31A	¥ 98,000
交換用ロッド(30m)	KS-31A-RD	¥ 40,000

## 針検くんネオ

壁面の下地探しが簡単!  
石膏ボード裏の、かくれた下地材探しに!

### ① 最大探知深さ: 35mm

アパートなどの防火構造指定による、石膏ボードを2枚張り合わせた施工でも探知できるよう、最大探知深さ35mmを実現しました。

### ② 壁材の厚さが一目でわかるメモリーリング搭載

メモリーリングが、針を壁から抜いた後も、壁材の厚さを記憶。厚さが一目で分かるため、打ち込む釘の選定が容易です。

### ③ フッ素コーティング針

針にフッ素コーティングを行うことで、摩擦を軽減。35mmという長い最大探知深さでも、針の抜き差しがスムーズです。

### ④ 針の曲がりを防止する先端安定板

先端の安定板が針と壁面を直角に保ち、針の曲がりを防止。用途に応じて、付属の保護シール(壁面の傷つき防止用)を貼り付けて使用してください。



- 替針2本付属
- 全長160mm

	品番	標準販売価格
針検くんネオ	SHK-35M	¥ 2,400
替針(10本入)	SHK-35M-10P	¥ 1,600



# ケーブル測長器

検電器・計測器

## ケーブル測長器

### デジタルケーブルメジャー

ケーブルの長さが簡単に測れる！ デジタル式 ケーブル測長器 (2線以上の銅線ケーブル)

- 簡単操作！ 電線に接続して、ボタンを押すだけ
- 300mまで計測可能
- 「ユーザーモード」で、より正確に長さを測定でき、メニューに無い電線の測定も可能\*
- バックライト付液晶で、暗いところでも見やすい



動画は  
コチラ

オールマイティタイプ

CV ケーブルタイプ

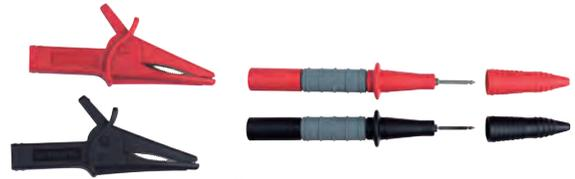
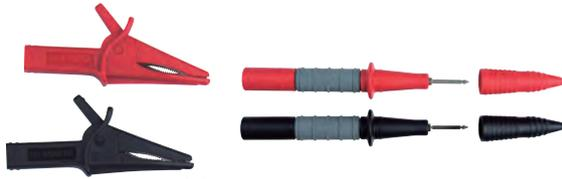

DMJ-301A

DMJ-301CV

CV

VVF

CV

その他



600V CV (mm) : 5.5 ~ 325

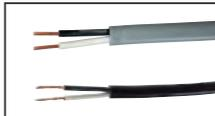

VVF : φ1.6, 2.0, 2.6  
VCTF : 0.75, 1.25, 2.0



600V CV (mm) : 5.5 ~ 325

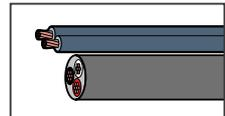

「ユーザーモード」使用  
・2線以上の導線ケーブル  
・5つまで登録可能

同軸

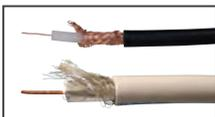

3C-2V, 3C-FV, 5C-2V,  
5C-FV, 5C-FB

その他

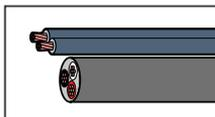

「ユーザーモード」使用  
・2線以上の導線ケーブル  
・5つまで登録可能

ケーブル在庫の棚卸しに！



敷設ケーブル OK!  
ドラム巻きも OK!

用途に合わせて選べる付属ケーブル

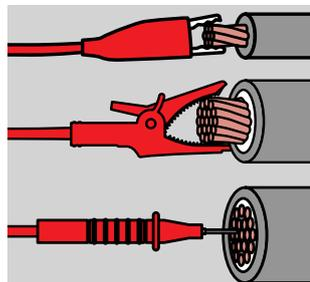

クリップ (小)

細径電線 (最大径 10mm) の導体をはさむ場合に使用。

クリップ (大)

太径電線 (最大径 35mm) の導体をはさむ場合に使用。

テストプローブ

太径電線の導体断面に当てる場合に使用。キャップ付。



※「ユーザーモード」で、上記以外の銅線ケーブル (2線以上) を測定できません。(長さのわかる10m以上の「基準電線」が必要) (エコケーブル等は、「ユーザーモード」を使用してください。)[600V CVケーブル]を測定する場合は、1本のケーブルで、「導体と銅テープ」に接続して測ってください。(右図参照)

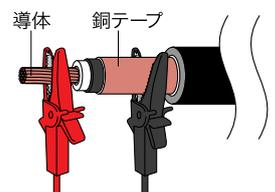

共通仕様 (DMJ-301A, DMJ-301CV)

測定範囲 (m)	5~300
測定精度 (%)	±5
分解能 (m)	100未満:0.1 / 100以上:1
表示	バックライト付LCD
使用温度範囲 (°C)	0~40 (80%RH以下)
オートパワーオフ機能	無操作約3分で自動的に電源オフ
電池交換お知らせ機能	POWER LEDが点滅
使用電池	単3形アルカリ乾電池 ×2 (電池は付属していません)
連続使用時間	約8時間 (アルカリ乾電池)

タイプ	サイズ (mm)	質量 (g)	品番	標準販売価格
オールマイティ	W80×H150×D29 (本体のみ)	200 (本体のみ、乾電池含む)	DMJ-301A	¥ 48,000
CVケーブル用			DMJ-301CV	¥ 42,000

検電器

配線  
テックカー

テスター

各種測定器

探査カメラ

ケーブル  
測長器

メジャー  
距離測定器

ケーブル

水平器

レーザー

NEW  
発売予定

## デジタルケーブルメジャー

### シングルケーブル (IV、CV) の長さを素早く計測できる

- 600V ビニル絶縁電線 (IV) 等の長さを素早く計測できる
- 本体を電線の両端に接続し、ボタンを押すだけの簡単操作
- 1000mまで計測可能 (電線により異なる)
- ユーザーモードでサイズのわからない電線も測定可能 (同仕様の長さのわかっている「基準電線」が必要)

両端クリップ方式



DMJ-1000R

1000m  
までOK



【用途】  
ケーブル残量の測定

適合電線

600V ビニル絶縁電線 (IV 電線)  
電力ケーブル (600V CV)  
単線: 1.6、2.0、2.6mm  
より線: 1.25、2、3.5、5.5、8、14、22、38、  
60、100、150、200、325mm



仕様

測定方法	抵抗測定法
測定範囲 (m)	1~1000 (電線により異なる)
測定精度	±5%
分解能 (m)	100未満:0.1 / 100以上:1
表示	LCD
使用温度範囲 (°C)	0~40 (80%RH以下)
オートパワーオフ機能	無操作約3分で自動的に電源オフ
電池交換お知らせ機能	POWER LEDが点滅
使用電池	単3形アルカリ乾電池 ×2 (電池は付属していません)
連続使用時間	約10時間 (アルカリ乾電池)

サイズ (mm)	質量 (g)	品番	標準販売価格
W80×H150×D29 (本体のみ)	200 (本体のみ、乾電池含む)	DMJ-1000R	¥ 42,000

## DMJ-201シリーズ

動画は  
コチラ



### 600V CV (電力ケーブル) の長さを素早く計測できる

- 電線に接続して、ボタンを押すだけの簡単操作



DMJ-201CV

200m  
までOK



【用途】  
ケーブル残量の測定  
敷設ケーブル交換時の電線の長さの測定など

適合電線

600V CV (2芯、3芯、4芯)、CVD、CVT、CVQ  
8、14、22、38mm



途中で分岐している電線、圧着端子・スリーブ等で接続された電線は測定できません。

仕様

測定範囲 (m)	5~200
測定精度	±5%
分解能 (m)	100未満:0.1 / 100以上:1
表示	LCD
使用温度範囲 (°C)	0~40 (80%RH以下)
オートパワーオフ機能	無操作約3分で自動的に電源オフ
電池交換お知らせ機能	POWER LEDが点滅
使用電池	単3形アルカリ乾電池 ×2 (動作確認用付属)
連続使用時間	約10時間 (アルカリ乾電池)

サイズ (mm)	質量 (g)	品番	標準販売価格
W80×H150×D29 (本体のみ)	200 (乾電池含む)	DMJ-201CV	¥ 15,000

### 電力線の長さを素早く計測できる

- 電線に接続して、ボタンを押すだけの簡単操作



DMJ-201V

200m  
までOK



【用途】  
ケーブル残量の測定  
敷設ケーブル交換時の電線の長さの測定など

適合電線

VVF: φ1.6、φ2.0 (mm) ※エコケーブル不可  
VCTF: 0.75、1.25、2.0 (mm)



仕様

測定範囲 (m)	5~200
測定精度	±5%
分解能 (m)	100未満:0.1 / 100以上:1
表示	LCD
使用温度範囲 (°C)	0~40 (80%RH以下)
オートパワーオフ機能	無操作約3分で自動的に電源オフ
電池交換お知らせ機能	POWER LEDが点滅
使用電池	単3形アルカリ乾電池 ×2 (動作確認用付属)
連続使用時間	約10時間 (アルカリ乾電池)

サイズ (mm)	質量 (g)	品番	標準販売価格
W80×H150×D29 (本体のみ)	200 (乾電池含む)	DMJ-201V	¥ 15,000

### 同軸線の長さを素早く計測できる

- 同軸線に接続して、ボタンを押すだけの簡単操作



DMJ-201C

200m  
までOK



【用途】  
ケーブル残量の測定  
敷設ケーブル交換時の電線の長さの測定など

適合電線

3C-2V、3C-FV、5C-2V、5C-FV、5C-FB



仕様

測定範囲 (m)	5~200
測定精度	±5%
分解能 (m)	100未満:0.1 / 100以上:1
表示	LCD
使用温度範囲 (°C)	0~40 (80%RH以下)
オートパワーオフ機能	無操作約3分で自動的に電源オフ
電池交換お知らせ機能	POWER LEDが点滅
使用電池	単3形アルカリ乾電池 ×2 (動作確認用付属)
連続使用時間	約10時間 (アルカリ乾電池)

サイズ (mm)	質量 (g)	品番	標準販売価格
W80×H150×D29 (本体のみ)	200 (乾電池含む)	DMJ-201C	¥ 15,000

# メジャー・距離測定器

## メジャー・距離測定器

### 電エプロメジャー

#### 簡単!スピード脱着 クイックホルダー付

- 強力マグネット付爪で先端が鉄製の物に吸着
- 両面目盛
- ショックアブソーバー付
- 2×4スタッドマーク付(455mmピッチ)
- 乱反射を防止、表面に鉛筆で文字が書ける 高耐久シリカコーティングテープ
- メートル目盛 JIS 1級



クイックホルダーをベルトに付けて着脱簡単

テープ表面



テープ裏面



長さ(m)	テープ幅(mm)	品番	標準販売価格
5.5	25	<b>JPM-2555MGH</b>	¥ 4,200

### 電エプロメジャー(オートストップタイプ)

#### テープを引き出した所で止まる「オートストップタイプ」

- メートル目盛 JIS 1級
- クリップ付



オートストップで使いやすい!

レバーでかんたんストップ解除



落下防止ストラップを本体に直付け可能



クリップ付

エラストマー付ケース 重手で持っても滑らない!!

長さ(m)	テープ幅(mm)	品番	標準販売価格
5.5	25	<b>JPM-2555STP</b>	¥ 1,980

### オートストップメジャー

#### テープを引き出した所で止まる「オートストップタイプ」

- 磨耗性に強いナイロンコートテープ
- テープ収納時に衝撃を弱める緩衝機構内蔵
- 握りやすい樹脂カバー付
- ベルトクリップ付
- ロック不要



長さ(m)	テープ幅(mm)	品番	標準販売価格
7.5	25	<b>CCX-2575</b>	¥ 990

### テープメジャー

#### 簡単に貼り付けできる 粘着テープ付メジャー

- 作業テーブルや機械などに貼り付けて各種寸法測定
- 磨耗に強く、目盛が消えにくいナイロンコーティング(材質:SK材)
- 見やすい段差型目盛
- はさみで切断可能

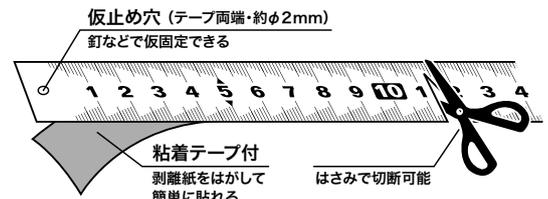

長さ(m)	テープ幅(mm)	テープ厚(mm)	品番	標準販売価格
2	13	0.3	<b>TM-1320</b>	¥ 780

検電器・計測器

検電器

配線  
テックカー

テスター

各種測定器

探査カメラ

ケーブル  
測長器

メジャー・  
距離測定器

ゲージ  
ゲージ

水平器

レーザー  
墨出し器

NEW  
発売予定

ケーブルゲージ

エレゲイジャー

電線ゲージ・ドリルゲージ・折尺メジャーが1つでOK

- ケーブル仕上外径を測定

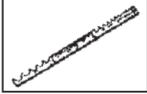

折尺 (500mm)



ドリルゲージ  
(φ1~10mm)



電線ゲージ



IV 単芯専用

測定電線種別及び測定範囲(仕上外径)

- 単芯ビニールコード : 0.5 ~ 2mm<sup>2</sup>
- IV線 (600V単線) : 1.6 ~ 2mm
- IV線 (600Vより線) : 3.5 ~ 325mm<sup>2</sup>

サイズ(mm)	質量(g)	品番	標準販売価格
187×30×7	20	DI-325	¥ 1,800

ケーブルゲージ

2枚1セットで15サイズ対応  
使いやすいケーブルゲージ

- 2~500mmの、15サイズのケーブルに対応
- 便利な目盛付
- 導体外径表記
- ケーブル仕上外径を測定

※CVT、CVWの1本のみは測定できます。  
ただし、メーカーにより仕上り外径が異なるものがあります。

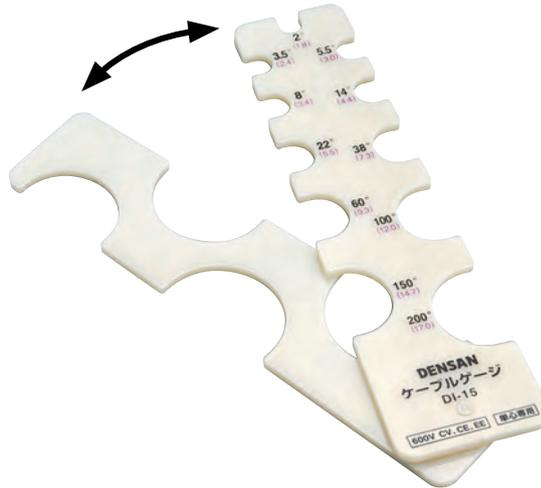

CV 単芯専用

測定電線種別及び測定範囲(仕上外径)

- CV線 (600V CV、CE、EE)  
単芯 (より線) : 2 ~ 500mm

サイズ(mm)	質量(g)	品番	標準販売価格
150×42×8	23	DI-15	¥ 1,700

ケーブルゲージ

10サイズ計測可能  
コンパクト設計のケーブルゲージ

- ケーブル仕上外径を測定
- 許容電流表記

CV 3芯専用

測定電線種別及び測定範囲(仕上外径)

- CV線 (600V CV、CE、EE)  
3芯 (より線) : 2 ~ 150mm

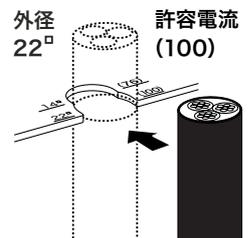
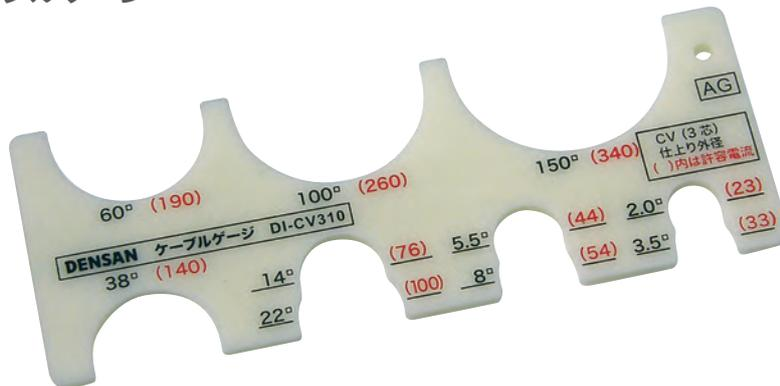

サイズ(mm)	質量(g)	品番	標準販売価格
150×55×3	17	DI-CV310	¥ 1,700

# ケーブルゲージ

検電器・計測器

## ケーブルゲージ

### 狭い所のケーブル計測が可能 CV線&IV線 31サイズ計測可能

- 電線サイズがひと目でわかる
  - 31サイズ計測可能
  - 狭所での計測が可能
  - 許容電流表記
  - ケーブル仕上外径を測定
- ※CVT、CVWの1本のみは測定できます。  
ただし、メーカーにより仕上り外径が異なるものがあります。

CV 単芯専用

IV 単芯専用

測定電線種別及び測定範囲(仕上り外径)

- CV線 (600V CV、CE、EE)  
CV 単芯 (より線) : 2 ~ 500mm
- IV線 (600V 単線) : 1.6 ~ 2.6mm
- IV線 (600V より線) : 2 ~ 325mm



6枚1セット



奥まった狭い所でも計測しやすい



使用例動画はコチラ



「くし型」では入らない狭いところも計測できる!

サイズ(mm)	質量(g)	品番	標準販売価格
161×24×75	76	DI-CVIV131	¥ 3,800

検電器

配線  
チエッカー

テスター

各種測定器

探査カメラ

ケーブル  
測長器

メジャー!  
距離測定器

ケーブル  
ゲージ

水平器

レーザー  
墨出し器

NEW  
発売予定

## ケーブルゲージ

### 狭い所のケーブル計測が可能 CV線 11サイズ計測可能

- 測定電線種別: 600V CV、CE、EE (単芯専用)
  - 折り畳み式でコンパクト
  - 電線サイズがひと目でわかる
  - 許容電流表記
- ※CVT、CVWの1本のみは測定できます。  
ただし、メーカーにより仕上り外径が異なるものがあります。

CV 単芯専用

測定電線種別及び測定範囲(仕上り外径)

- CV線 (600V CV、CE、EE)  
CV 単芯 (より線) : 5.5 ~ 325mm



4枚1セット



奥まった狭い所でも計測しやすい



「くし型」では入らない狭いところも計測できる!

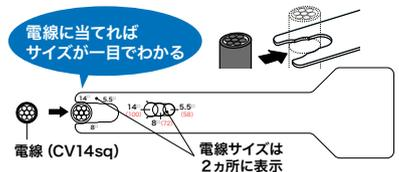

サイズ(mm)	質量(g)	品番	標準販売価格
140×40×20	57	DI-CV111	¥ 2,200

## ケーブルゲージ

### 狭い所のケーブル計測が可能 IV線 16サイズ計測可能

- 折り畳み式でコンパクト
- 電線サイズがひと目でわかる
- 許容電流表記

IV 単芯専用

測定電線種別及び測定範囲(仕上り外径)

- IV線 (600V 単線) : 1.6 ~ 2.6mm
- IV線 (600V より線) : 2 ~ 325mm



6枚1セット



奥まった狭い所でも計測しやすい



「くし型」では入らない狭いところも計測できる!

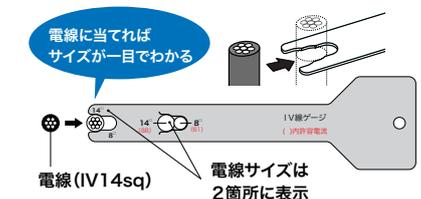

サイズ(mm)	質量(g)	品番	標準販売価格
140×40×20	68	DI-IV16	¥ 2,800

ケーブルゲージ

24サイズ計測可能  
コンパクト設計のケーブルゲージ

- 1枚で325mmまで24種類の電線を測定
- ケーブル仕上外径を測定
- コンパクトで使い易い
- 許容電流表記

IV 単芯専用

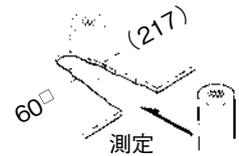

測定電線種別及び測定範囲(仕上外径)

- IV線 (600V単線) : 1.6mm~2.6mm
- IV線 (600Vより線) : 2~325mm
- 単芯ビニールコード : 0.5~2mm

サイズ(mm)	質量(g)	品番	標準販売価格
150×55×3	18	DI-24	¥ 1,700

ケーブルゲージ

18サイズ計測可能  
コンパクト設計のケーブルゲージ

- ケーブル仕上外径を測定
- 許容電流表記

VVR 単芯専用 (SV)

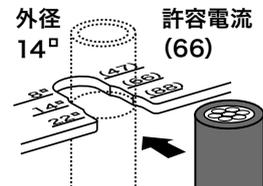
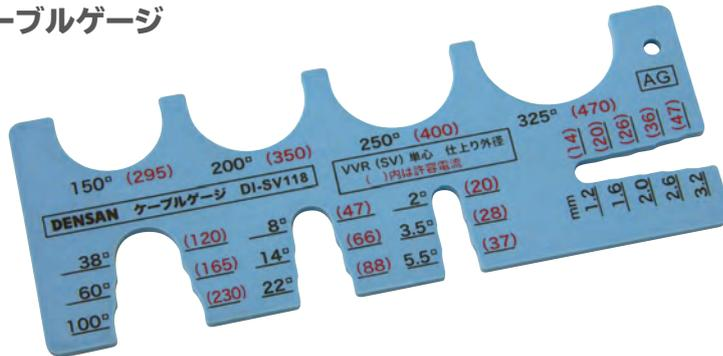

測定電線種別及び測定範囲(仕上外径)

- VVR線 (SV) 単芯  
単線 : 1.2~3.2mm  
より線 : 2~325mm

サイズ(mm)	質量(g)	品番	標準販売価格
150×55×3	17	DI-SV118	¥ 1,700

スイッチボックスゲージ

スイッチボックスのケガキが簡単・スピーディー

1個用~3個用

- 穴の中心がわかれば、ドア枠のないところでもOK
- コンパクトサイズで、胸ポケットにもスッポリおさまる
- IV線ゲージ付(電線14~100mm<sup>2</sup>)
- ケーブル仕上外径を測定
- 長さゲージ付(0~90mm)
- 透明アクリル樹脂製
- 許容電流表記

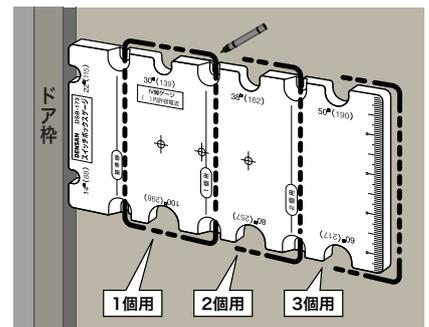
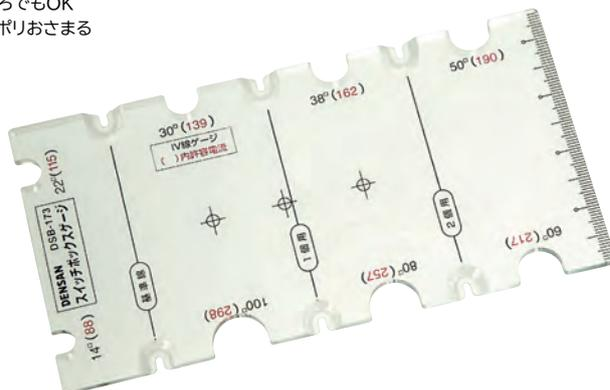

測定電線種別及び測定範囲(仕上外径)

- IV線 (600Vより線) : 14~100mm<sup>2</sup>

サイズ(mm)	品番	標準販売価格
173×90×4	DSB-173	¥ 1,720

## 水平器・レベル

### スイッチボックスケガキレベル機能一覧

#### スタンダードタイプ (厚み約13mm)

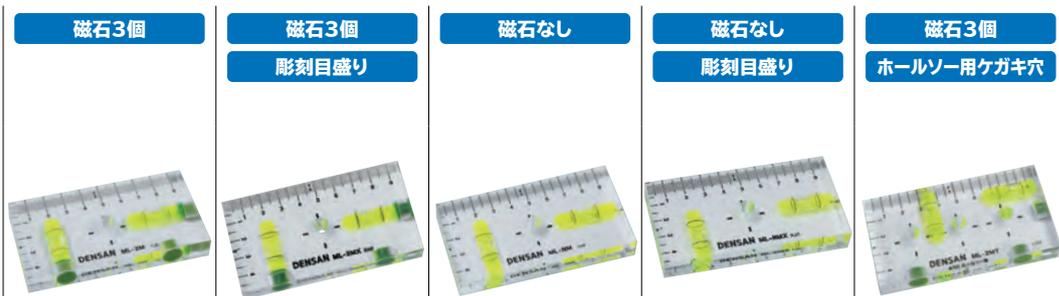

品番	ML-2M	ML-2MX	ML-NM	ML-NMX	ML-2MT
水平・垂直レベル	●	●	●	●	●
目盛り付	●	●	●	●	●
彫刻目盛り		●		●	
磁石付	●	●			●
強力磁石付					
磁石なし			●	●	
ホールソー用ケガキ穴(ピッチ50)					●
ホールソー用センター穴マーキング					
1個用センター穴	●	●	●	●	●
2個用センター穴					
エアコン背板取付用					
ボード用仮止め針					
LEDライト					

#### スリムタイプ (厚み約6mm)



品番	ML-2MS	ML-N-MS	ML-4MS	ML-2MSH	ML-N-MSH
水平・垂直レベル	●	●	●	●	●
目盛り付	●	●	●	●	●
彫刻目盛り					
磁石付	●		●	●	
磁石なし		●			●
ホールソー用ケガキ穴(ピッチ38)	●	●			
ホールソー用ケガキ穴(ピッチ50)			●		
つまみ穴付				●	●
1個用センター穴	●	●	●	●	●
1個・2個兼用					
2個用センター穴					
3個用対応					
3個用センター穴					





# 水平器・レベル

検電器・計測器

## スイッチボックスケガキレベル

透明ボディだからスイッチボックスのケガキが楽にできる

- 磁石3個付
- 目盛り付

垂直 水平  
磁石付

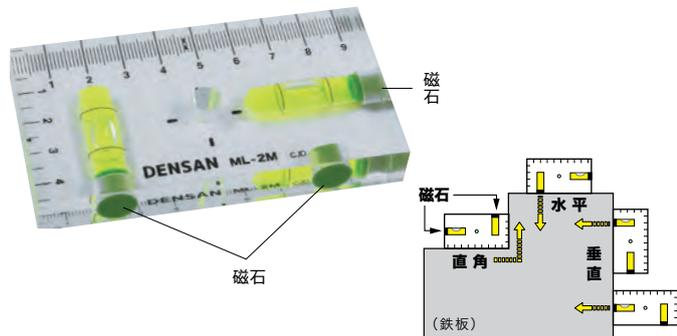

φ8 (mm)	φ4.5	サイズ(mm)	質量(g)	品番	標準販売価格
		95×51×13	76	ML-2M	¥ 3,300

## スイッチボックスケガキレベル

彫刻加工で色入れしているため目盛りや文字が消えにくい

- 磁石3個付
- 目盛り付

垂直 水平  
磁石付  
彫刻目盛

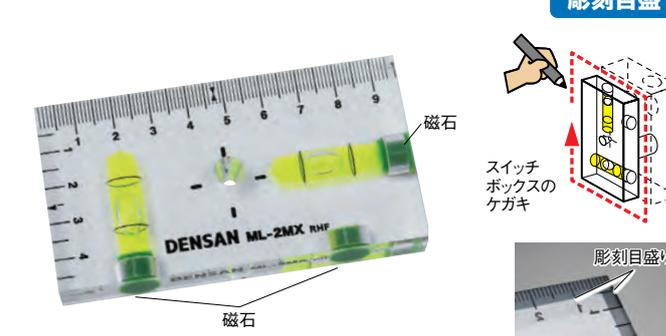

φ8 (mm)	φ4.5	サイズ(mm)	質量(g)	品番	標準販売価格
		95×51×13	77	ML-2MX	¥ 3,500

## スイッチボックスケガキレベル (磁石なし)

磁石なし

- ポケットのスマホも安心
- ネジなどの金属がくっつかない
- 目盛り付

垂直 水平  
磁石なし

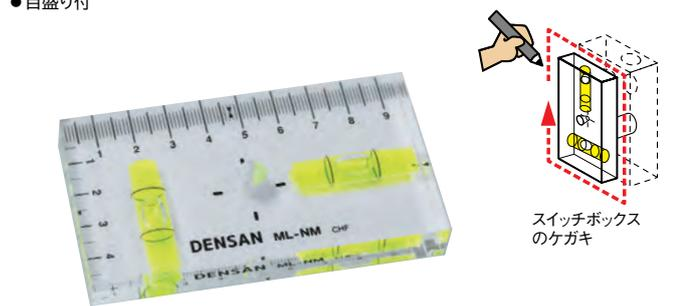

φ8 (mm)	φ4.5	サイズ(mm)	質量(g)	品番	標準販売価格
		95×51×13	73	ML-NM	¥ 3,100

## スイッチボックスケガキレベル (磁石なし・彫刻)

彫刻加工で色入れしているため目盛りや文字が消えにくい

- 磁石なし
- ネジなどの金属がくっつかない
- 目盛り付

垂直 水平  
磁石なし  
彫刻目盛



φ8 (mm)	φ4.5	サイズ(mm)	質量(g)	品番	標準販売価格
		95×51×13	73	ML-NMX	¥ 3,300

## スイッチボックスケガキレベル (ホールソー用)

φ50のホールソー用のケガキ穴で穴あけが便利!

- 磁石3個付
- スイッチボックスのケガキにも使える
- 目盛り付

垂直 水平  
磁石付

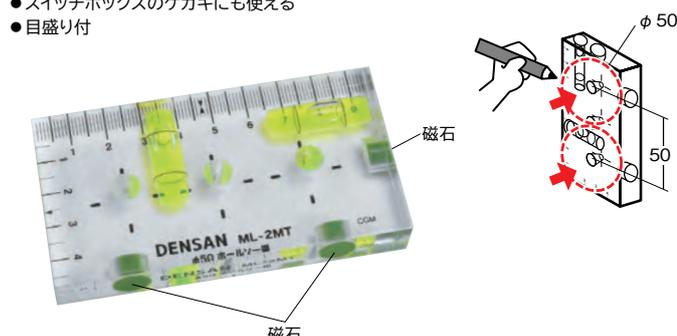

φ8 (mm)	φ4.5	サイズ(mm)	質量(g)	品番	標準販売価格
		95×51×13	75	ML-2MT	¥ 3,500

## スイッチボックスケガキレベル (2個用・半面タイプ)

横向き半回転で2個用のケガキができる

- 2個用のセンター穴付
- 磁石3個付
- 目盛り付

垂直 水平  
磁石付  
彫刻目盛

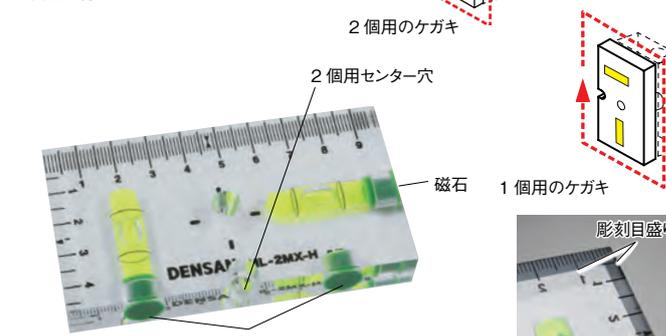

サイズ(mm)	質量(g)	品番	標準販売価格
95×51×13	77	ML-2MX-H	¥ 3,900

検電器

配線  
テックカー

テスター

各種測定器

探査カメラ

ケーブル  
測長器

メジャー  
距離測定器

ケーブル  
ケーブル

水平器  
レベル

レーザー  
墨出し器

NEW  
発売予定

## スイッチボックス エアコンレベル

磁石が3面にあるので測り方いろいろ  
正面に固定して水平出しできる

- スイッチボックスのケガキにも使える
- 目盛り付

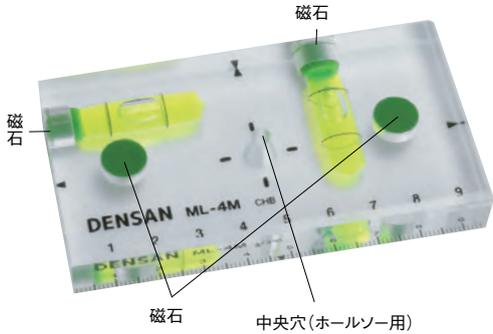

エアコン背板(据付板)や  
モニターの取付金具の水平出しに

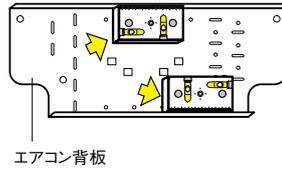

スイッチボックスの  
ケガキにも使用できる

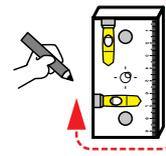

- 垂直
- 水平
- エアコン位置決め
- 磁石付

正面にも固定できる  
計測物の側面にスペースがない場合  
計測物の上面が高い場合  
計測物が薄くてレベルを固定しづらい場合など

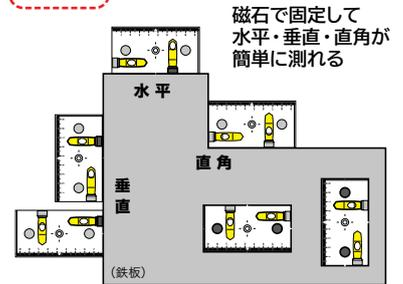
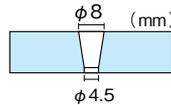

サイズ(mm)	品番	標準販売価格
95×51×13	ML-4M	¥ 4,200

## スイッチボックスケガキレベル(下穴用ピン付)

φ50ホールソー用センターの  
マーキング用ピン付

- 磁石3個付
- 目盛り付

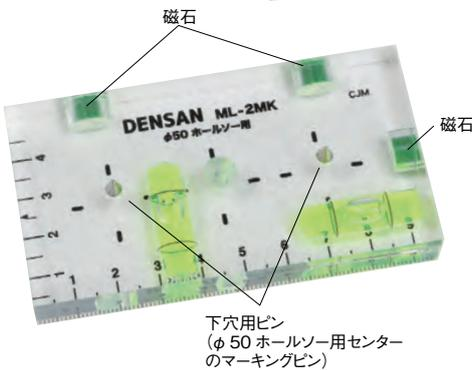

- 垂直
- 水平
- φ50用ピン付
- 磁石付

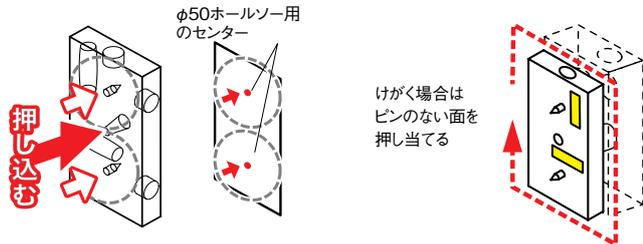

サイズ(mm)	質量(g)	品番	標準販売価格
95×51×13	78	ML-2MK	¥ 4,000

## スイッチボックスケガキレベル(壁ピタくん)

石膏ボードにピタっと固定

- 仮止め針が壁にささって  
手離してケガキできる!
- 石膏ボード専用
- 目盛り付

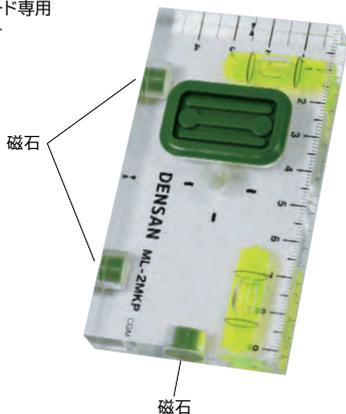

仮止めすれば位置がずれない  
手で押さえる必要なし

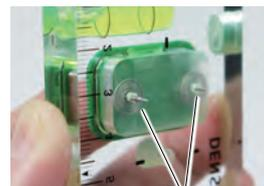

押し込んで  
仮止め

スイッチボックス  
のケガキ



- 垂直
- 水平
- 仮止め機能
- 磁石付

サイズ(mm)	質量(g)	品番	標準販売価格
95×51×13	75	ML-2MKP	¥ 6,000



## スイッチボックスケガキレベル(つまみ穴付タイプ)

つまんで持つから手が邪魔にならない!  
つまみ穴付ケガキレベル

- 目盛り付
- 中央穴
- 磁石付
- 超薄型・軽量、携帯に便利

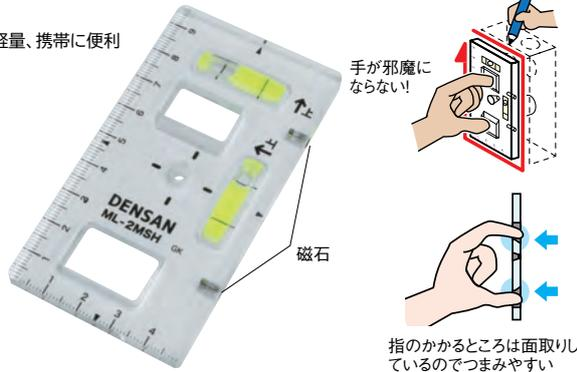

サイズ(mm)	質量(g)	品番	標準販売価格
95×51×6	30	ML-2MSH	¥ 3,600

## スイッチボックスケガキレベル(つまみ穴付タイプ 磁石なし)

つまみ穴付 磁石無し  
鉄粉などのゴミがくっつかない

- 超薄型・軽量、携帯に便利
- 目盛り付

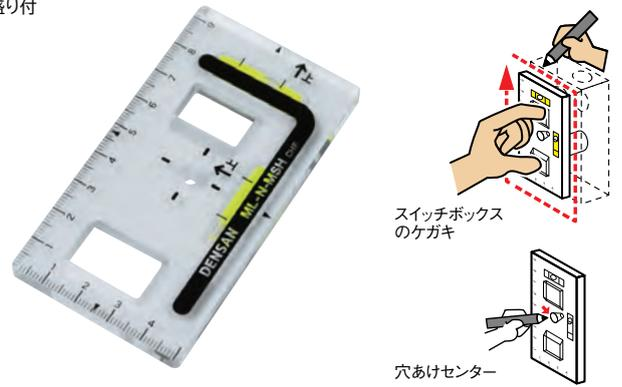

サイズ(mm)	質量(g)	品番	標準販売価格
95×51×6	30	ML-N-MSH	¥ 3,500

## スイッチボックスケガキレベル(つまみ穴付きタイプ 磁石なし)

彫刻目盛りで消えにくい

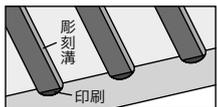

- つまみ穴付 磁石なし
- 超薄型・軽量、携帯に便利
- 気泡が大きく見やすくなった
- 目盛り付



サイズ(mm)	質量(g)	品番	標準販売価格
95×51×6	30	ML-N-MSHX	¥ 3,700

## スイッチボックスケガキレベル(つまみ穴付きタイプ)

彫刻目盛りで消えにくい



- つまみ穴付 磁石付
- 超薄型・軽量、携帯に便利
- 気泡が大きく見やすくなった
- 目盛り付



サイズ(mm)	質量(g)	品番	標準販売価格
95×51×6	30	ML-2MSHX	¥ 3,800

## スイッチボックスケガキレベル(1個・2個・ホールソー用)

2個用のセンター穴付

- 開くと2個用、閉じると1個用のケガキができる
- φ50mmのホールソー用ケガキ穴付
- ヒンジが2カ所になり、強度アップ
- 磁石付
- 目盛り付

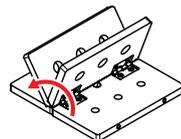

開いたら2個用に使用できます。

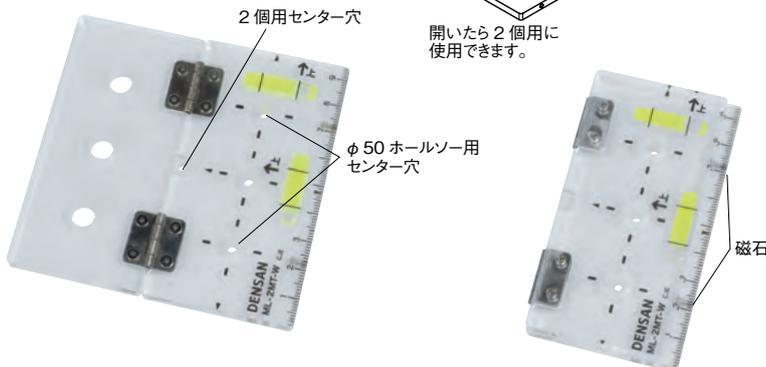

垂直 水平  
磁石付

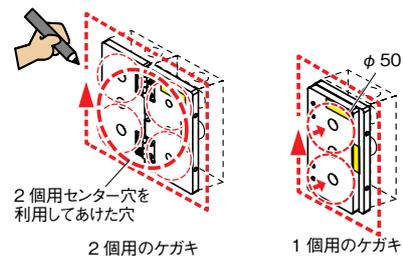

サイズ(mm)	質量(g)	品番	標準販売価格
51×13×95(閉じた状態) 97×6×95(開いた状態)	68	ML-2MT-W	¥ 6,500

# 水平器・レベル

検電器・計測器

## スイッチボックスケガキレベル (1個・2個兼用)

開くと2個用・閉じると1個用のケガキができる

- つまみ穴付
- 磁石付
- 目盛り付

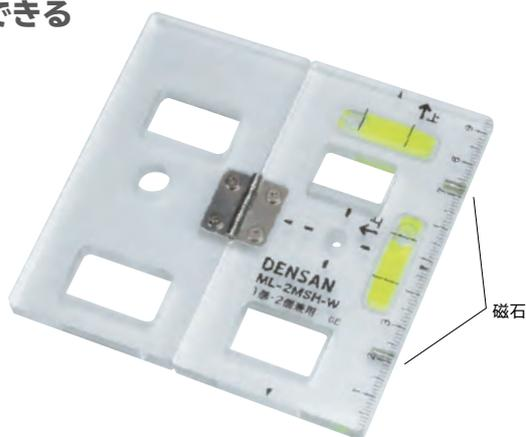

動画は  
コチラ



垂直 水平  
磁石付

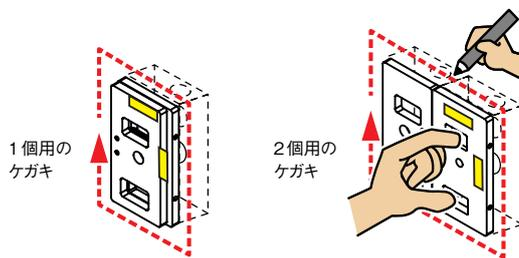

サイズ(mm)	質量(g)	品番	標準販売価格
51×13×95 (閉じた状態) 97×6×95 (開いた状態)	56	ML-2MSH-W	¥ 6,000

検電器

## スイッチボックスケガキレベル (3個用対応)

開くと3個用・閉じると1個用のケガキができる

- 3個用のセンター穴付
- 磁石付
- 目盛り付

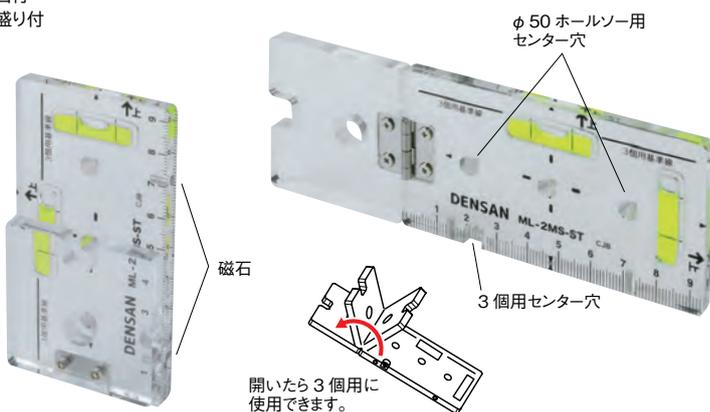

動画は  
コチラ



垂直 水平  
磁石付

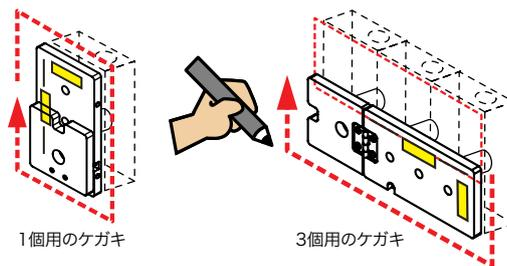

サイズ(mm)	質量(g)	品番	標準販売価格
51×12.2×95 (閉じた状態) 51×6×143 (開いた状態)	52	ML-2MS-ST	¥ 6,000

配線  
チェッカー

テスター

各種測定器

探査カメラ

ケーブル  
測長器

## スイッチボックスセンサー

磁石付スイッチボックスの位置をセンサーでキャッチ

- スwitchボックス探知用磁石対応
- 目盛り付

動画は  
コチラ



水平  
センサー

**NEW**

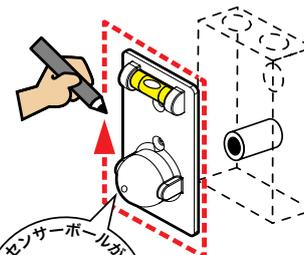

3種類の磁石付スイッチボックスに対応

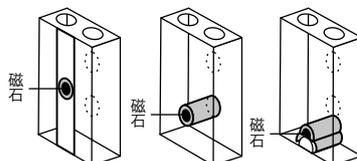

サイズ(mm)	質量(g)	品番	標準販売価格
95×51×31.5	30	SBS-20	¥ 3,800

メジャー・  
距離測定器

ケーブル  
レベル

水平器

レーザー  
墨出し器

NEW  
発売予定

## コンセントだっちゃん

埋込コンセントにだっこして  
コンセントの垂直出しが手離しで  
できる！

垂直 水平  
磁石付

- 埋込コンセントの中央に直接取付できる
- 2連・3連コンセントの取付もスムーズ
- 樹脂製取付枠のコンセントでもOK
- 垂直面に磁石で固定しての垂直出しも可能

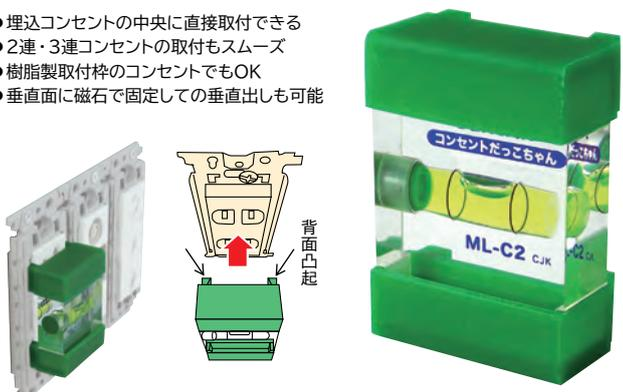

サイズ(mm)	質量(g)	品番	標準販売価格
40×57×23	46	ML-C2	¥ 2,300

## コンセントレベルゲージ (左右兼用タイプ)

コンセント取付時の水平出しに便利！

垂直 水平  
磁石付

- 強力磁石付で金属ケース等に固定できる
- 目盛り付
- 超薄型・軽量、携帯に便利

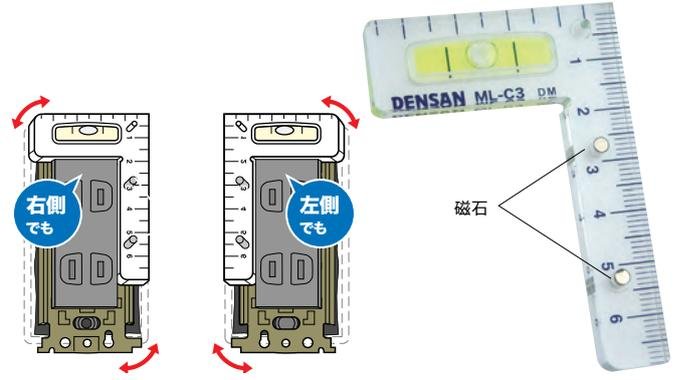

サイズ(mm)	質量(g)	品番	標準販売価格
48×70×6	11	ML-C3	¥ 2,200

## ミニレベル

丸パイプも測定可能な  
水平・垂直測定レベル

垂直 水平  
磁石付 (V字溝)

- V型溝付きの測定基準面&強力マグネットにより丸パイプ等の測定ができる
- 硬化処理を施したアルミニウム押出材とABS樹脂の頑強ボディ
- 吊り下げチェーン付

【用途】

建設・土木・配管・電気・プラント・設備据付等の工事、日曜大工等の作業での水平・垂直測定に



V型溝付きの測定基準面&強力マグネット

サイズ(mm)	質量(g)	品番	標準販売価格
幅100×奥行20×高さ45	85	ML-10	¥ 2,200

## LEDライトレベル

LEDライト付  
暗所のレベル測定も可能

垂直 水平  
LEDライト  
磁石付 (V字溝)

- 取り出し・収納がスピーディー！ 両サイドジャックル付
- 超強力3倍マグネット付
- V溝付 パイプ測定可能
- 電池交換が簡単
- 動作確認用電池付属 (リチウム電池 CR2032×1個)



マグネットV溝

LEDライトで暗所での作業もOK



サイズ(mm)	質量(g)	品番	標準販売価格
幅46.5×奥行20×高さ160	135	ML-16LED	¥ 4,980

## ポケレベル

コンパクト水平出し

垂直 水平 45°傾斜  
タテ窓付  
磁石付

- 使い勝手の良いコンパクトサイズ
- マグネットでレベルを固定して水平出しできる
- 両端がテーパー状でポケットに出入れしやすい
- 水平・垂直・45°が簡単に測れる



サイズ(mm)	質量(g)	品番	標準販売価格
201×15×38	70	ML-20N	¥ 1,400

## ニューポケレベル

反射ミラーで垂直が測れる

垂直 水平 45°傾斜  
タテ窓付  
磁石付 (V字溝)

【用途】  
建設・土木・配管・電気・プラント・設備据付等の工事、日曜大工等の作業での水平・垂直測定に



狭い所の垂直が測れる (ヨコから見られます)

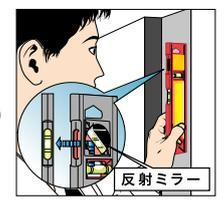

サイズ(mm)	品番	標準販売価格
254	ML-25	¥ 2,980

# 水平器・レベル

検電器・計測器

## アルミレベル

アルミ合金押出材硬化処理で丈夫!

- アルマイト・クリアー系塗装仕上
- 見やすいレンズ付水平気泡管
- 6本線気泡管
- 蓄光タイプ



- 垂直
- 水平
- タテ窓付
- 磁石付(V字溝)



**【用途】**  
建設・土木・配管・電気・プラント・設備据付等の工事、日曜大工等の作業での水平・垂直測定に

サイズ(mm)	品番	標準販売価格
230	ML-23	¥ 4,400
300	ML-30	¥ 5,200
450	ML-45	¥ 6,600

検電器

配線  
チエッカー

テスター

各種測定器

探査カメラ

ケーブル  
測長器

メジャー  
距離測定器

ケーブル  
ゲージブル

水平器  
レベル

レーザー  
墨出し器

## レベル(ゴルフ)マーカー

置くだけで水平(傾斜)がわかる

- 超ミニサイズの水平器
- 水平面に置くだけで簡易な水平出しができる
- 蛍光色でよく目立ち、ゴルフのマーカーとしても使用可能



水平(傾斜)	サイズ(mm)	質量(g)	品番	標準販売価格
	φ25×9	6	ML-G	¥ 1,480

## レベル(ゴルフ)マーカー

置くだけで水平(傾斜)がわかる

- 超ミニサイズの水平器
- 水平面に置くだけで簡易な水平出しができる
- 蛍光色でよく目立ち、ゴルフのマーカーとしても使用可能

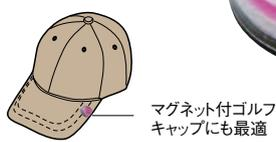

水平(傾斜)	サイズ(mm)	質量(g)	品番	標準販売価格
	φ25×10	6	ML-GM	¥ 1,680

## チビレベル

キーホルダー付きの超小型レベル

- キーホルダー付きで鍵の整理に便利
- スポンのループ等に吊り下げて携帯に便利

**【用途】**  
工事や日曜大工、絵画やパネルの位置決め等の水平測定に



水平	サイズ(mm)	質量(g)	品番	標準販売価格
	幅38×奥行18×高さ17	15	ML-4	¥ 750

## エアコン・照明一発ガイド

天井への取付作業の効率UP!

- 取付ボルト 迷わず一発出し!
- 天井照明・空調機器等、吊りボルトへの固定作業に
- 対応ボルト径: 3/8
- 2本セット

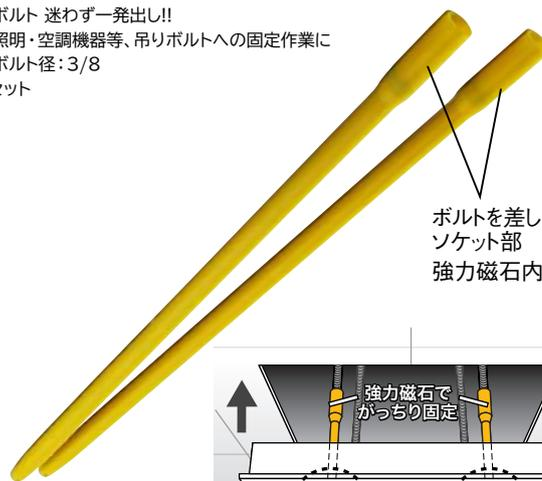

ボルトを差し込むソケット部  
強力磁石内蔵

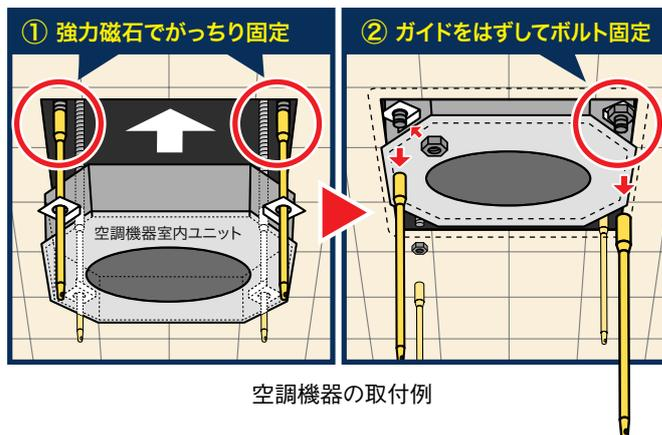
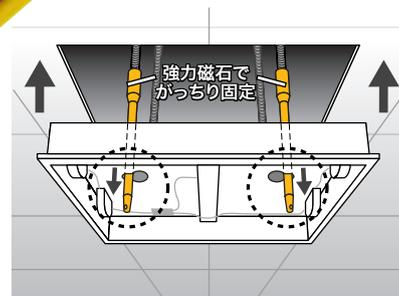

サイズ(mm)	品番	標準販売価格
約300	SIG-400	¥ 2,400

## レーザー墨出し器

### グリーンレーザーポイントライナー（パルス発光タイプ）

#### レーザー照度切替機能搭載 フルライングリーンレーザー

- 明るい場所でも視認性抜群
- レーザーラインの照度切替機能搭載（省エネ・通常・高輝度）
- 電池長持ち、フルライン照射約9時間（付属充電式電池使用時）
- 照射切替ボタンで必要なレーザーのみ照射可能
- 防塵防水 IP54相当
- 電源は選べる4パターン（アルカリ乾電池・付属の専用充電電池・付属のACアダプター・市販のUSBモバイルバッテリー）

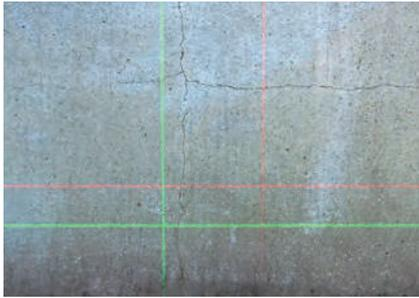

赤色レーザーとの比較（屋外）



#### 4WAY電源

- 乾電池
- USBバッテリー
- 充電電池
- ACアダプター

屋外OK

受光器対応

垂直

たちライン

両縦

4方向たちライン  
(90°)

水平全周

よこライン

鉛直

地墨ポイント  
鉛直クロスライン

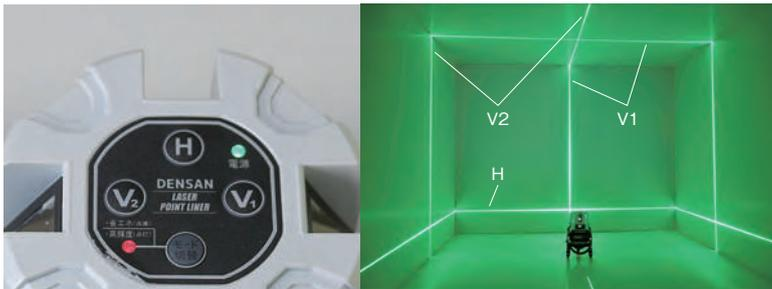
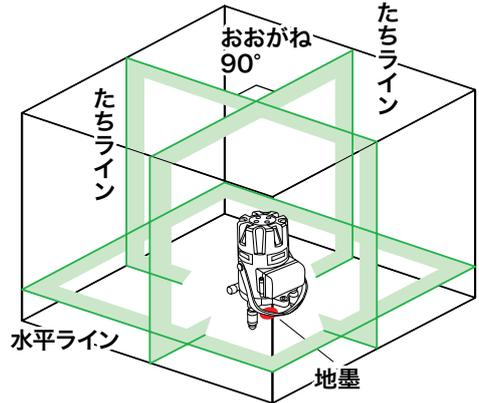

- モード切替スイッチ: 省エネ・通常・高輝度
- レーザー照射切替スイッチ  
たちライン(V1): OFF→1本→2本→OFF  
たちライン(V2): OFF→1本→2本→OFF  
水平ライン(H): OFF→1本→2本→3本→4本→OFF



- 【付属品】
- レーザーグラス
  - レーザーターゲット
  - アルカリ乾電池（単三形）×4（動作確認用）
  - 専用充電式リチウムイオン電池パック
  - 専用ACアダプター
  - 専用USBケーブル
  - 専用ハードケース

光源	ラインレーザー:515nm 緑色半導体レーザー 地墨レーザー:650nm 赤色半導体レーザー
光出力	2.5mW以下(クラス2M)(JIS C6802:2018)
パルス幅/周波数	50μs/10kHz±10% 25μs/10kHz±10%
モード切替	3モード 省エネ・通常(受光器)・高輝度
線幅	1.5mm/5m
指示精度	水平・垂直±1mm/10m 鉛直±1mm/5m
自動補正範囲	±2.5°
傾斜警告	補正範囲外時ブザー音
制動方式	磁気制動方式
本体回転範囲	360度
回転微動装置	全周微動ネジ(左右両側配置)
電池残量警告	電源ランプ点滅
電源	単3形乾電池×4本 又は 専用充電式リチウムイオン電池パック(充電時間:約8時間) 又はAC100V(付属のACアダプター使用) 又は市販のUSBバッテリー(付属のUSBケーブル使用)
連続使用時間 (20℃時)	レーザー全照射時(通常モード時) 約2時間(アルカリ乾電池使用時) 約5.5時間(専用充電式電池使用時) ※連続使用時間は使用環境により異なります。
使用温度範囲	-10℃~45℃
防塵防水性能	IP54相当
受光器対応	対応(別売の受光器LBP-PRG使用)
屋外最大到達距離	約30m(別売の受光器LBP-PRG使用時)
サイズ	φ88(ボディ部)×H178mm
質量	0.96kg(電池込)

品番	標準販売価格
LBP-9GRS	¥ 168,000

### グリーンレーザーポイントライナー（受光器・三脚セット）

#### レーザーポイントライナーのお得なセット



セット内容	品番	標準販売価格
LBP-9GRS, LBP-PRG, LBP-EL2	LBP-9GRS-SET	¥ 199,000

検電器・計測器

検電器

配線  
チェッカー

テスター

各種測定器

探査器  
探査カメラ

測長器  
ケーブル

距離測定器  
メジャー

ケーブル  
レベル

水平器  
レベル

レーザー  
墨出し器

NEW  
発売予定



# レーザー墨出し器

検電器・計測器

## グリーンレーザーポイントライナー（パルス発光タイプ）

### レーザー照度切替機能搭載 グリーンレーザー

- 明るい場所でも視認性抜群
- レーザーラインの照度切替機能搭載（省エネ・通常・高輝度）
- 電池長持ち、レーザー全照射約10時間（付属充電式電池使用時）
- 照射切替ボタンに必要なレーザーのみ照射可能
- 防塵防水 IP54相当
- 電源は選べる4パターン（アルカリ乾電池・付属の専用充電電池・付属のACアダプター・市販のUSBモバイルバッテリー）

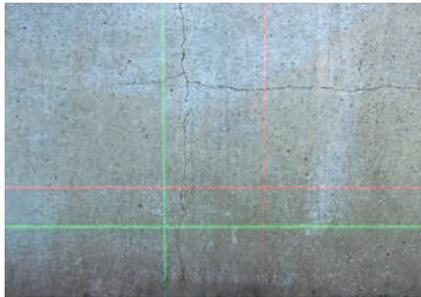

赤色レーザーとの比較（屋外）



## 4WAY電源

- 乾電池
- USBバッテリー
- 充電電池
- ACアダプター

屋外OK 受光器対応

垂直

たちライン

水平

よこライン

両縦

4方向たちライン  
(90°)

鉛直

地墨ポイント  
鉛直クロスライン

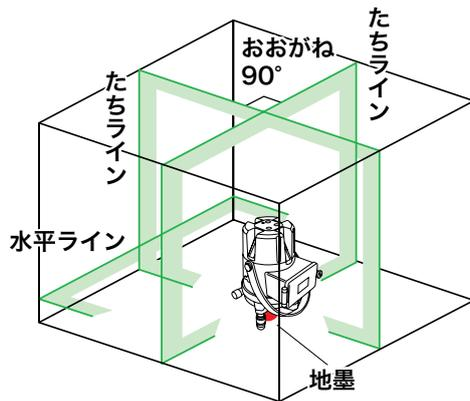

検電器

配線  
チェッカー

テスター

各種測定器

探査カメラ

ケーブル  
測長器

メジャー  
距離測定器

ケーブル  
ケーブル

水平器

レーザー  
墨出し器

NEW  
発売予定

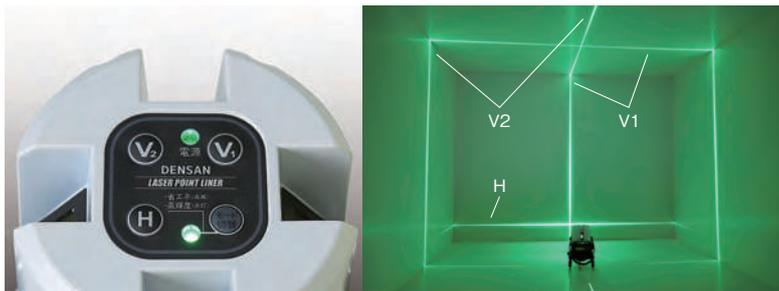

- モード切替スイッチ: 省エネ・通常・高輝度
- レーザー照射切替スイッチ  
たちライン (V1): OFF→1本→2本→OFF  
たちライン (V2): OFF→1本→2本→OFF  
水平ライン (H): OFF→1本→OFF



#### 【付属品】

- レーザーグラス
- レーザーターゲット
- アルカリ乾電池（単三形）×4（動作確認用）
- 専用充電式リチウムイオン電池パック
- 専用ACアダプター
- 専用USBケーブル
- 専用ハードケース

光源	ラインレーザー:515nm 緑色半導体レーザー 地墨レーザー:650nm 赤色半導体レーザー
光出力	2.5mW以下(クラス2M) (JIS C6802:2018)
パルス幅/周波数	50μs/10kHz±10% 25μs/10kHz±10%
モード切替	3モード 省エネ・通常(受光器)・高輝度
線幅	1.5mm/5m
指示精度	水平・垂直±1mm/10m 鉛直±1mm/5m
自動補正範囲	±2.5°
傾斜警告	補正範囲外時ブザー音
制動方式	磁気制動方式
本体回転範囲	360度
回転微動装置	全周微動ネジ(左右両側配置)
電池残量警告	電源ランプ点滅
電源	単3形乾電池×4本 又は 専用充電式リチウムイオン電池パック(充電時間:約8時間) 又はAC100V(付属のACアダプター使用) 又は市販のUSBバッテリー(付属のUSBケーブル使用)
連続使用時間 (20℃時)	レーザー全照射時(通常モード時) 約3時間(アルカリ乾電池使用時) 約10時間(専用充電式電池使用時) ※連続使用時間は使用環境により異なります。
使用温度範囲	-10℃~45℃
防塵防水性能	IP54相当
受光器対応	対応(別売の受光器LBP-PRG使用)
屋外最大到達距離	約30m(別売の受光器LBP-PRG使用時)
サイズ	φ93(ボディ部)×H156mm
質量	0.85kg(電池込)

品番	標準販売価格
LBP-6GRS	¥ 110,000

## グリーンレーザーポイントライナー（受光器・三脚セット）

### レーザーポイントライナーのお得なセット



LBP-6GRS

LBP-PRG

LBP-EL2

セット内容	品番	標準販売価格
LBP-6GRS, LBP-PRG, LBP-EL2	LBP-6GRS-SET	¥ 143,000

## グリーンレーザーポイントライナー（パルス発光タイプ）

### レーザー照度切替機能搭載 グリーンレーザー

- 明るい場所でも視認性抜群
- レーザーラインの照度切替機能搭載（省エネ・通常・高輝度）
- 電池長持ち、レーザー全照射約6時間（付属乾電池使用時）
- 照射切替ボタンで必要なレーザーのみ照射可能
- 防塵防水 IP54相当
- 2WAY電源（アルカリ乾電池・付属のACアダプター）

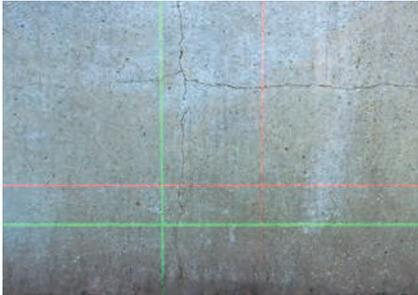

赤色レーザーとの比較（屋外）



## 2WAY電源

乾電池

ACアダプタ

屋外OK

受光器対応

垂直

たちライン

水平

よこライン

大矩

たちライン(90°)

鉛直

地墨ポイント  
鉛直クロスライン

NEW

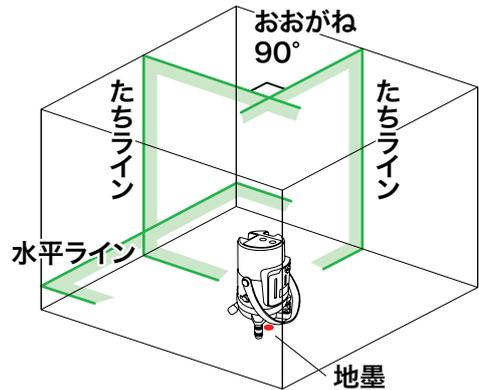

モード切替スイッチ  
(レーザー照射切替)

光源	ラインレーザー:515nm 緑色半導体レーザー 地墨レーザー:650nm 赤色半導体レーザー
光出力	2.5mW以下(クラス2M)(JIS C6802:2018)
パルス幅/周波数	50μs/10kHz±10% 25μs/10kHz±10%
モード切替	3モード 省エネ・通常(受光器)・高輝度
線幅	1.5mm/5m
指示精度	水平・垂直±1mm/10m 鉛直±1mm/5m
自動補正範囲	±3°
傾斜警告	補正範囲外時ブザー音
制動方式	磁気制動方式
本体回転範囲	360度
回転微動装置	全周微動ネジ(左右両側配置)
電池残量警告	電源ランプ点滅
電源	単3形乾電池×4本 又は 又はAC100V(付属のACアダプター使用)
連続使用時間 (20℃時)	レーザー全照射時(通常モード時) 約6時間(アルカリ乾電池使用時) ※連続使用時間は使用環境により異なります。
使用温度範囲	-10℃~45℃
防塵防水性能	IP54相当
受光器対応	対応(別売の受光器LBP-PRG使用)
屋外最大到達距離	約30m(別売の受光器LBP-PRG使用時)
サイズ	φ90(ボディ部)×H165mm
質量	0.8kg(電池込)



【付属品】

- レーザーグラス
- レーザーターゲット
- アルカリ乾電池(単三形)×4(動作確認用)
- 専用ACアダプター
- 専用ハードケース

品番	標準販売価格
LBP-4GRS	¥ 78,000

## グリーンレーザーポイントライナー（受光器・三脚セット）

### レーザーポイントライナーのお得なセット



LBP-4GRS

LBP-PRG

LBP-EL2

NEW

セット内容	品番	標準販売価格
LBP-4GRS, LBP-PRG, LBP-EL2	LBP-4GRS-SET	¥ 111,000

# レーザー墨出し器

検電器・計測器

## グリーンレーザーポイントライナー（パルス発光タイプ）

赤より見える！明るい場所でも視認性抜群  
雨・ホコリに強いボディ（防塵・防水 IP54相当）

- 電池長持ち6時間以上
- 照射切替ボタンで必要なレーザーのみ照射可能
- 防塵防水 IP54相当
- 持ち運びに便利な取っ手付き
- 先端ゴム足を採用

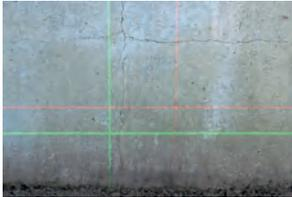

赤色レーザーとの比較（屋外）

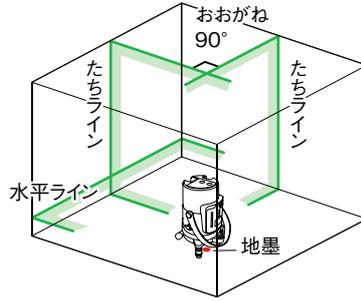

- [付属品]
- レーザーグラス
  - スネークヘッド金具:1個
  - 単3形アルカリ乾電池×4（動作確認用）
  - 専用ケース



仕様

線幅	1.5mm/5m
指示精度	水平・垂直±1mm/ 10m 鉛直±1mm/5m
電源	単3形アルカリ乾電池×4、 又はAC100V (別売のACアダプタ使用)
屋外最大到達距離	約30m(別売のLBP-PRG使用時)
本体サイズ(mm)	φ115(ボディ部)×H221
本体質量(kg)	0.8(電池込)

品番	標準販売価格
★LBP-4GR	¥148,000

## グリーンレーザーポイントライナー（受光器・三脚セット）

レーザーポイントライナーのお得なセット



LBP-4GR

LBP-PRG

LBP-EL2

セット内容	品番	標準販売価格
LBP-4GR,LBP-PRG,LBP-EL2	★LBP-4GR-SET	¥177,400

## グリーンレーザーキャッチャー

屋外や明るい場所でもレーザー光を  
正確・簡単にキャッチ

- 最大半径約30mの受光距離
- 高輝度LEDでレーザーのズレが簡単に認識可能
- 適合機種：LBP-4GR、LBP-6GR、LBP-9GR
- スタッフ、ポールへの取付けに便利なホルダー付

レーザー  
受光器

屋外OK

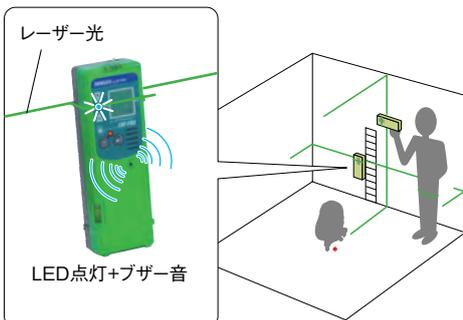

LED点灯+ブザー音



仕様

表示	高輝度LEDおよびブザー音
検出距離	約1m～最大約30m（ただしレーザーライン 中央付近、使用環境により異なる）
検出精度	15m以内±0.5mm、30m未満±1.0mm
使用電池	006P・9V乾電池×1（動作確認用付属）
連続使用時間	約30時間（アルカリ乾電池使用時）
使用温度範囲	-10℃～+45℃ 結露なきこと
電池残量警告	電源バイロットランプ点滅
防水・防塵	防沫、防塵型（IP54相当）
オートパワーOFF	最後に操作、または受光後約10分でパワーOFF
サイズ	150×50×26mm
質量	135g

品番	標準販売価格
LBP-PRG	¥ 29,000

検電器

配線  
テックカー

テスター

各種測定器

探査器  
カメラ

ケーブル  
測長器

距離測定器  
メジャー

ケーブル  
ケーブル

水平器  
レベル

レーザー  
墨出し器

NEW  
発売予定

## レーザーポイントライナー（パルス発光タイプ）

雨・ホコリに強いボディ（防塵・防水 IP54相当）

- 電子整準方式
- フルラインレーザー
- 必要なレーザーのみ照射可能
- レーザー照射切替可能（高輝度・通常）
- イルミネーション気泡管
- 持ち運びに便利な取っ手付き
- ゴムグリップと先端ゴム足を採用

屋外OK 高輝度レーザー 受光器対応

- 垂直**  
たちライン
- 両縦**  
4方向たちライン  
(90°)
- 水平全周**  
よこライン
- 鉛直**  
地墨ポイント  
鉛直クロスライン

- 垂直**  
たちライン
- 両縦**  
4方向たちライン  
(90°)
- 水平**  
よこライン
- 鉛直**  
地墨ポイント  
鉛直クロスライン

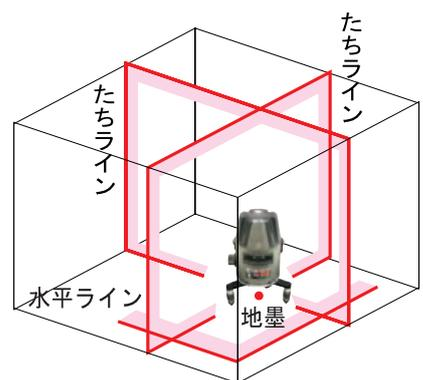
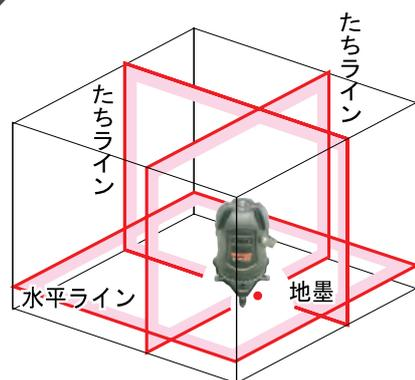

専用ケース

仕様

線幅	1.5mm/5m
指示精度	水平・垂直±1mm/10m 鉛直±1mm/5m
電源	単3形乾電池×4 (動作確認用付属)
屋外最大到達距離	約50m (LBP-PR2使用時)
本体サイズ	φ115 (ボディ部)×H221mm
本体質量	1.6kg (電池込)

品番	標準販売価格
<b>LBP-9ZR</b>	<b>¥189,000</b>

- [付属品]
- 測量器用三脚アダプタ
  - 単3形乾電池×4(動作確認用)
  - ケース用ベルト
  - レーザーグラス
  - レーザーターゲット



専用ケース

仕様

線幅	1.5mm/5m
指示精度	水平・垂直±1mm/10m 鉛直±1mm/5m
電源	単3形乾電池×4 (動作確認用付属)
屋外最大到達距離	約50m (LBP-PR2使用時)
本体サイズ	φ90 (ボディ部)×H195mm
本体質量	1.2kg (電池込)

品番	標準販売価格
<b>LBP-6ZR</b>	<b>¥113,000</b>

- [付属品]
- 測量器用三脚アダプタ
  - 単3形乾電池×4(動作確認用)
  - ケース用ベルト

## レーザーポイントライナー（受光器・三脚セット）

レーザーポイントライナーのお得なセット



LBP-9ZR

LBP-PR2

LBP-EL2

品番	標準販売価格
<b>LBP-9ZR-SET</b>	<b>¥216,500</b>



LBP-6ZR

LBP-PR2

LBP-EL2

品番	標準販売価格
<b>LBP-6ZR-SET</b>	<b>¥144,300</b>

# レーザー墨出し器

検電器・計測器

## レーザーキャッチャー

屋外や明るい場所でもレーザー光を正確・簡単にキャッチ

- 最大半径50mの受光距離
- 三色高輝度LEDでレーザーのスレが簡単に認識可能
- 適合機種：LBP-9ZR、LBP-6ZR、LBP-3ZR
- スタッフ、ポールへの取り付けに便利なレーザーキャッチャーホルダー付

レーザー受光器

屋外OK

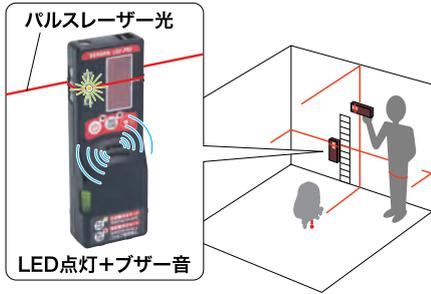

表示	高輝度LED (3色) 正面、側面、裏面の3面表示 およびブザー音
検出距離	1.5m ~最大50m (ただしレーザーライン中央付近、使用環境により異なる)
検出精度	15m以内±0.5mm、35m未満±1.0mm、 35m以上±1.5mm
使用電池	006P・9V乾電池×1 (動作確認用付属)
連続使用時間	約30時間 (アルカリ乾電池使用時)
使用温度範囲	-20℃~+50℃ 結露なきこと
電池残量警告	電源パイロットランプ点滅
防水・防塵	防沫、防塵型 (IP54相当)
オートパワー-OFF	最後に操作、または受光後約6分でパワー OFF
サイズ・質量	150×52×25mm・0.14kg

品番	標準販売価格
<b>LBP-PR2</b>	<b>¥ 29,000</b>

検電器

配線  
テックカー

テスター

各種測定器

探査カメラ

ケーブル  
測長器

メジャー!  
距離測定器

ケーブル

水平器

レーザー  
墨出し器

NEW  
発売予定

## レーザー三脚

地墨ポイントが出せる貫通構造の三脚

地墨貫通型

- エレベーター昇降
- 専用三脚ケース付



全縮時(全開脚時)	595mm
全伸時(全開脚時)	1435mm
エレベーター昇降幅	300mm
質量	1.63kg
脚頭ネジ	5/8インチ

品番	標準販売価格
<b>LBP-EL2</b>	<b>¥ 9,800</b>

## ブルーグラス

レーザー墨出し器用カラー眼鏡

- レーザー光のラインやポイントがよく見える
- 眼鏡の上からかけられる
- 傷のつきにくい加工処理



品番	標準販売価格
<b>LBG-360S</b>	<b>¥ 3,500</b>

## うっかりアラーム

置き忘れ・盗難防止の注意喚起に !!  
3m~12m離れると、バイブと音で警告

- 作動距離(切替可能): L(ロング) 7~12m、S(ショート) 3~5m
- 送信部電池: コイン形リチウム電池 CR2032×1 (動作確認用付属)
- 受信部電池: 単4形アルカリ乾電池×1 (付属していません。別途ご用意ください)



品番	標準販売価格
<b>UA-120</b>	<b>¥ 3,980</b>

# 切削工具

## CONTENTS



210

木エドリル



213

鉄エドリル・タップ



220

切削油



221

磁器タイル用ドリル



221

コンクリートドリル



223

ホールソー



227

パンチャー



228

コア



233

チップソー・切断機



236

火花飛散防止具

## 木エドリル

### フレキシビリティオーガー

**自在に曲がるロングフレキシブルシャフト 壁際等の穴あけにショートシャフト**  
 手の届かない場所、高い天井ぎわの穴あけや、壁と壁との間のスタット材の穴あけが、手間がかからず楽々できる

- ロングフレキシブルシャフト(長さ1370mm、1830mm)、ショートシャフト(長さ610mm、910mm)と高性能ドリルビットを一体化
- ロングシャフトはフレキシブルに曲げることができるので、目的の場所にドリル先端がラクラク届く(ショートシャフトは曲りが小さいため、大きな曲りを要する作業には適しません)
- 先端のドリルビットに穴があいていて、ケーブル等の索引ができる



木工用

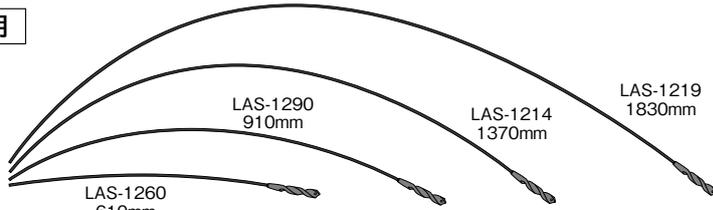

使用例



- ドアの敷居の隅や窓枠の隅などに垂直に穴をあけたいときに
- 手の届かない高い所への穴あけに

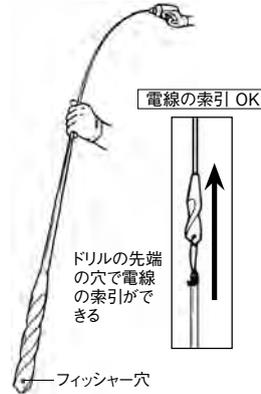

●曲り角度は下イラストをご参照ください。(610mmタイプは、ほとんど曲がりません)



タイプ	全長(mm)	ドリル径(mm)	シャフト径(mm)	品番	標準販売価格
ロングフレキシブルシャフト	1830	φ12.7	φ5	LAS-1219	¥ 9,100
	1370	φ12.7	φ5	LAS-1214	¥ 8,100
ショートシャフト	910	φ12.7	φ5	LAS-1290	¥ 7,700
	610	φ12.7	φ5	LAS-1260	¥ 7,100

### 電工パワーギムネ

**釘の入った木材でも刃先は破損しない！**  
 下爪採用のケガキ刃で隠れた釘等への対応が可能



刃先が丈夫!!

釘にあたってでも欠けない

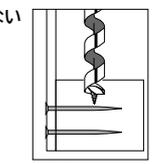

電工パワーギムネ

切削中釘にあたってでも刃先は壊れません

ショートタイプ

全長(mm)	有効長(mm)	ドリル径(mm)	S幅(mm)	品番	標準販売価格
215	130	φ9.52	8.5	DPG-9	¥ 3,900
215	130	φ12.7	8.5	DPG-12	¥ 3,900
215	130	φ15.9	11.0	DPG-15	¥ 4,500
215	130	φ17.4	11.0	DPG-18	¥ 4,500
215	130	φ20.6	11.0	DPG-21	¥ 5,000
215	130	φ23.8	11.0	DPG-24	¥ 6,000

### 電工パワーギムネ

**釘の入った木材でも刃先は破損しない！**

- 従来の木工用ドリルはケガキ刃があったため、釘の入った木材で使うとドリルの先端が破損しました。電工パワーギムネはケガキ刃を無くし、強靱な刃先形状を採用することで、切削中に釘にあたってでも壊れません。



刃先が丈夫!!

釘にあたってでも欠けない

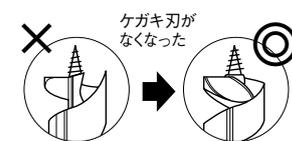

従来の木工用ドリル

電工パワーギムネ

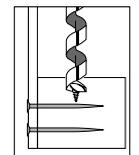

切削中釘にあたってでも刃先は壊れません

ショートタイプ

全長(mm)	有効長(mm)	ドリル径(mm)	S幅(mm)	品番	標準販売価格
216	130	φ9.52	8.0	★ DPG-1909	¥ 3,000
216	120	φ22.2	11.0	★ DPG-1922	¥ 5,200

※仕様変更により、「全長」「有効長」が上記の値と異なる場合があります。

## 木エドリル

### インパクトドライバー対応の木エドリル (21mmまで)

- 木材の穴あけに最適
- 穴あけの際に重要な先ネジを有効に使える
- 21mmまではインパクトドライバーに装着可能



**NEW**

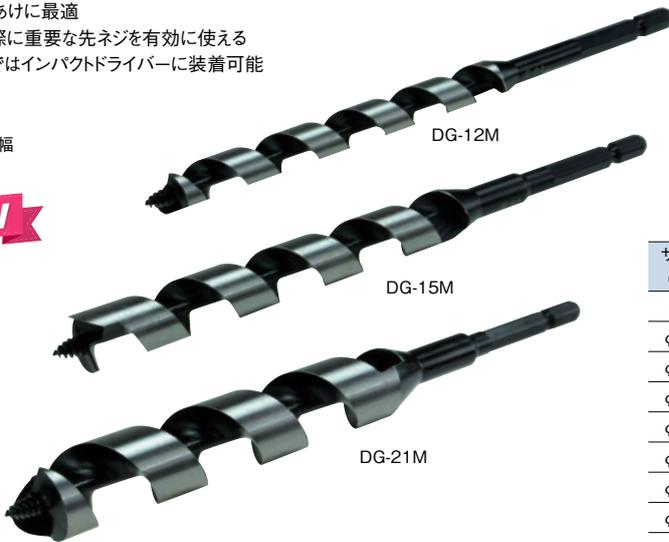

インパクトドライバー (18V以上推奨)    電気ドリル (18V以上推奨)    ドリルドライバー (18V以上推奨)

インパクトドライバー対応 (21mmまで)

(21mmまで)

回転

使用工具の能力をご確認ください。

サイズ (mm)	有効長 (mm)	全長 (mm)	チャック径 (mm)	品番	標準販売価格
φ9	120	185	六角軸 (S幅) 6.35	<b>DG-9M</b>	¥ 1,600
φ12	120	185	六角軸 (S幅) 6.35	<b>DG-12M</b>	¥ 1,600
φ15	135	205	六角軸 (S幅) 6.35	<b>DG-15M</b>	¥ 2,000
φ18	135	205	六角軸 (S幅) 6.35	<b>DG-18M</b>	¥ 2,400
φ21	135	205	六角軸 (S幅) 6.35	<b>DG-21M</b>	¥ 2,800
φ24	160	230	10	<b>DG-24M</b>	¥ 3,400
φ27	160	230	10	<b>DG-27M</b>	¥ 3,700
φ30	160	230	10	<b>DG-30M</b>	¥ 4,200
φ33	170	240	13	<b>DG-33M</b>	¥ 6,200

## 木エドリルセット

### よく使うサイズの木エドリル6本セット

- セット内容: DG-9M, DG-12M, DG-15M, DG-18M, DG-21M, DG-24M
- ケースはマジックテープでコンパクトにまとめられる
- 収納時サイズ: 90×70×300mm

発売予定 2021



くるっと巻いてマジックテープで止める持ち運びに便利

	質量	品番	標準販売価格
木エドリルセット	940g	<b>DGS-0924S</b>	¥ 16,500
ドリル用ケース	165g	<b>DGS-KS</b>	¥ 3,800

## 木エドリル (ロングタイプ)

### 30mm間隔でラインが入っていて、深さの目安になる

- インパクトドライバーに使用可能な先ネジ設計



**NEW**



インパクトドライバー (18V以上推奨)    電気ドリル (18V以上推奨)

インパクトドライバー対応

回転

使用工具の能力をご確認ください。

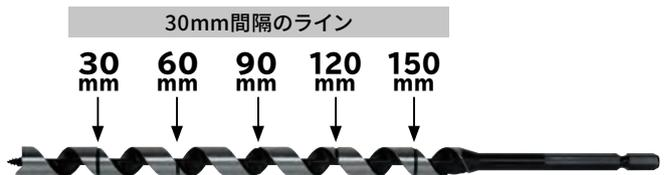

サイズ (mm)	有効長 (mm)	全長 (mm)	S幅 (mm)	品番	標準販売価格
φ12	180	250	6.35	<b>DG-12LS</b>	¥ 2,500
φ15	230	300	6.35	<b>DG-15LS</b>	¥ 3,100
φ18	230	310	6.35	<b>DG-18LS</b>	¥ 3,700

**NEW**  
発売予定



# 木エドリル

切削工具

## 木エドリル

### 充電ドリル・ハンドドリル兼用の木工用ドリル

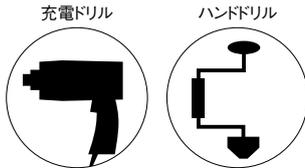

サイズ(mm)	有効長(mm)	全長(mm)	S幅(mm)	品番	標準販売価格
φ6	95	155	6.35	★ DG-6	¥ 1,300
φ8	95	155	6.35	★ DG-8	¥ 1,300
φ9	95	155	6.35	★ DG-9	¥ 1,300
φ10	95	155	6.35	★ DG-10	¥ 1,400
φ9	125	200	6.35	★ DG-2009	¥ 1,500
φ12	125	200	6.35	★ DG-2012	¥ 1,600
φ14	160	235	6.35	★ DG-14	¥ 1,700
φ16	160	235	6.35	★ DG-16	¥ 1,900
φ20	160	235	6.35	★ DG-20	¥ 2,400
φ21	160	235	6.35	★ DG-21	¥ 2,400
φ27	155	235	7.94	★ DG-27	¥ 3,200
φ9	295	400	7.94	★ DG-4009	¥ 2,100
φ18	295	400	7.94	★ DG-4018	¥ 2,800
φ20	295	400	7.94	★ DG-4020	¥ 3,100

木エドリル

鉄エドリル  
・タッピング

切削油

磁器タイル  
用ドリル

コンクリート  
ドリル

ホールソー

パンチャ

コア

切断機  
チップソー!

防火花飛散

NEW  
発売予定

## 木エドリル (ショートタイプ)

### インパクトドライバー対応の木工用ショートドリル

インパクトドライバー対応

回転

- 特殊合金鋼を使用  
キリの摩耗が少なく、長寿命
- 加工材への食い付きがよく、木ズのハケもいいため作業効率がUP

[用途]  
ボード・木材の穴あけに

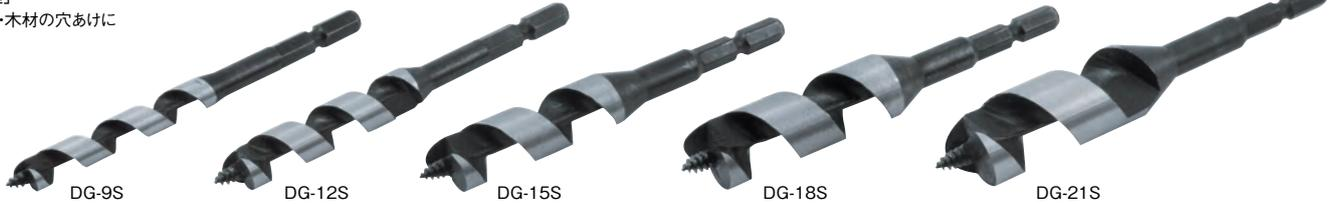

サイズ(mm)	有効長(mm)	全長(mm)	S幅(mm)	品番	標準販売価格
φ9	60	110	6.35	DG-9S	¥ 980
φ12	60	110	6.35	DG-12S	¥ 980
φ15	60	110	6.35	DG-15S	¥ 1,180
φ18	65	115	6.35	DG-18S	¥ 1,380
φ21	70	120	6.35	DG-21S	¥ 1,600

## 木エドリル (ショートタイプ)

### インパクトドライバー対応の木工用ショートドリル

インパクトドライバー対応

回転

2枚刃採用で切削抵抗を軽減 軽量化で軸部への負担を軽減  
特殊焼き入れて軸部を強化



[適用機種]  
電気ドリル  
インパクトドライバー (14.4V以上)  
ドリルドライバー (14.4V以上)  
※DG-33S (φ33) は、18.0Vを  
お薦めします。

サイズ(mm)	有効長(mm)	全長(mm)	S幅(mm)	品番	標準販売価格
φ24	75	125	6.35	DG-24S	¥ 3,000
φ27	75	125	6.35	DG-27S	¥ 3,800
φ30	75	125	6.35	DG-30S	¥ 4,300
φ33	85	135	6.35	DG-33S	¥ 6,200

## 鉄工ドリル

### ステップドリル(コバルトハイス)

コバルトハイス(HSSCo)採用!  
耐摩耗性・耐熱性に優れ、長寿命

- 窒化チタンコーティング(TiNコーティング)
- 切りくずの排出がスムーズな スパイラルタイプ
- 充電ドライバー対応の六角シャンク
- 1mm刻みでスムーズに穴あけ  
(DSCH-412・DSCH-413・DSCH-418)

サイズ入  
スパイラル溝

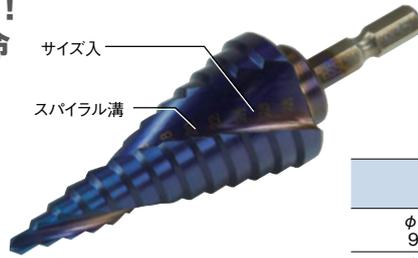

スパイラルタイプ  
充電ドライバー対応  
回転

サイズ(mm)	段数	全長※(mm)	品番	標準販売価格
φ4, 5, 6, 7, 8, 9, 10, 11, 12	9	79	DSCH-412	¥ 16,800
φ4, 5, 6, 7, 8, 9, 10, 11, 12, 13	10	79	DSCH-413	¥ 17,500
φ4, 5, 6, 7, 8, 9, 10, 11, 12, 13, 14, 15, 16, 17, 18	15	79	DSCH-418	¥ 19,800
φ4, 6, 8, 10, 12, 14, 16, 18, 20, 22	10	79	DSCH-422	¥ 21,400
φ4, 6, 8, 10, 12, 14, 16, 18, 20, 22, 24, 26, 28	13	90	DSCH-428	¥ 29,800

おすすめ回転数 (min<sup>-1</sup>)

品番	軟鉄	ステンレス	銅合金	プラスチック
DSCH-412・DSCH-413	2400-800	1200-400	4800-1600	1200-400
DSCH-418・DSCH-422	2400-480	1200-240	4800-960	1200-240
DSCH-428	2400-320	1200-160	4800-640	1200-160

●有効切削能力 鉄板:2.0mm ステンレス板:1.6mm

※全長 加工誤差:±2.5mm



※切削油なしでも加工はできますが、長くお使いいただくために、切削油を塗布することをお勧めします。

### ブラックチタンステップドリル

切削油なしでも切れ味抜群! HSS鋼 TiAlNコーティング

※窒化チタンアルミコーティング



サイズ入  
スパイラル溝

おすすめ回転数 (min<sup>-1</sup>)

品番	軟鉄	ステンレス	銅合金	プラスチック
DSB-412RH	2400-800	1200-400	4800-1600	1200-400
DSB-422RH	2400-480	1200-240	4800-960	1200-240
DSB-433RH DSB-433RS	2400-320	1200-160	4800-640	1200-160
DSB-439RS	2400-245	1200-120	4800-490	1200-120

●有効切削能力 鉄板:2.0mm ステンレス板:1.6mm

スパイラルタイプ  
回転

### 六角シャンク

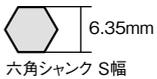

充電ドライバー対応

#### 3本セット(スチールケース付)

[セット内容]

- DSB-412RH(φ4~12mm):1本
- DSB-422RH(φ4~22mm):1本
- DSB-433RH(φ4~33mm):1本



品番	標準販売価格
DSB-3RH	¥ 61,100



サイズ(mm)	段数	全長※(mm)	品番	標準販売価格
φ4,5,6,7,8,9,10,11,12	9	73	DSB-412RH	¥ 15,900
φ4,6,8,10,12,14,16,18,20,22	10	86	DSB-422RH	¥ 18,400
φ4,6,8,10,12,14,16,18,20,22,24,26,28,30,33	15	109	DSB-433RH	¥ 28,200

### 丸シャンク

- 3面取の丸軸でスリッ滑しない



サイズ(mm)	段数	全長※(mm)	品番	標準販売価格
φ4,6,8,10,12,14,16,18,20,22,24,26,28,30,33	15	104	DSB-433RS	¥ 28,200
φ4,6,9,12,15,18,21,24,27,30,33,36,39	13	111	DSB-439RS	¥ 30,400

※切削油なしでも加工はできますが、長くお使いいただくために、切削油を塗布することをお勧めします。  
※全長 加工誤差:±2.5mm

# 鉄工ドリル・タップ

切削工具

## ステップドリル(スパイラルタイプ)

スパイラル溝で切れ味UP! 切りくずが少ない  
六角シャンクで充電ドライバーに装着できる

スパイラルタイプ

回転

コスバ  
Good

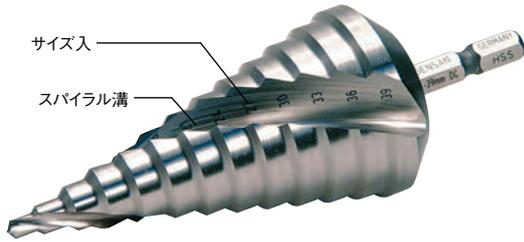

サイズ入  
スパイラル溝

おすすめ回転数 (min<sup>-1</sup>)

品番	軟鉄	ステンレス	銅合金	プラスチック
DSS-412R-DSST-412R	2400-800	1200-400	4800-1600	1200-400
DSS-420R-DSST-420R	2400-480	1200-240	4800-960	1200-240
DSS-430R-DSST-430R	2400-320	1200-160	4800-640	1200-160
DSS-439R-DSST-439RS DSST-439R-DSST-439RS	2400-245	1200-120	4800-490	1200-120

●有効切削能力 鉄板:2.0mm ステンレス板:1.6mm

## 六角シャンク (HSS鋼)

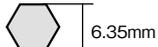

六角シャンク S幅

充電ドライバー対応

### 3本セット (スチールケース付)

[セット内容]

- DSS-412R (φ4~12mm):1本
- DSS-420R (φ4~20mm):1本
- DSS-430R (φ4~30mm):1本



品番	標準販売価格
<b>DSS-3R</b>	<b>¥ 38,200</b>



DSS-412R



DSS-420R



DSS-430R

サイズ(mm)	段数	全長※(mm)	品番	標準販売価格
φ4,5,6,7,8,9,10,11,12	9	73	<b>DSS-412R</b>	<b>¥ 8,600</b>
φ4,6,8,10,12,14,16,18,20	9	82	<b>DSS-420R</b>	<b>¥ 11,700</b>
φ4,6,8,10,12,14,16,18,20,22,24,26,28,30	14	106	<b>DSS-430R</b>	<b>¥ 20,200</b>

## 六角シャンク (HSS鋼・チタンコーティング)

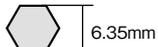

六角シャンク S幅

充電ドライバー対応

### 3本セット (スチールケース付)

[セット内容]

- DSST-412R (φ4~12mm):1本
- DSST-420R (φ4~20mm):1本
- DSST-430R (φ4~30mm):1本



品番	標準販売価格
<b>DSST-3R</b>	<b>¥ 57,700</b>



DSST-412R



DSST-420R



DSST-430R

サイズ(mm)	段数	全長※(mm)	品番	標準販売価格
φ4,5,6,7,8,9,10,11,12	9	73	<b>DSST-412R</b>	<b>¥ 14,600</b>
φ4,6,8,10,12,14,16,18,20	9	82	<b>DSST-420R</b>	<b>¥ 17,400</b>
φ4,6,8,10,12,14,16,18,20,22,24,26,28,30	14	106	<b>DSST-430R</b>	<b>¥ 26,100</b>

## 丸シャンク

●3面取の丸シャンクでスリッ滑しない



丸シャンク



DSS-439RS  
(HSS鋼)



DSST-439RS  
(HSS鋼・チタンコーティング)

サイズ(mm)	段数	全長※(mm)	品番	標準販売価格
φ4,6,9,12,15,18,21,24,27,30,33,36,39	13	110	<b>DSS-439RS</b>	<b>¥ 23,000</b>
φ4,6,9,12,15,18,21,24,27,30,33,36,39	13	110	<b>DSST-439RS</b>	<b>¥ 28,200</b>

※作業前に必ず切削油を塗布してください。(P220 カuttingペースト参照)

※全長 加工誤差:±2.5mm

木  
エ  
ド  
リ  
ル

鉄  
工  
ド  
リ  
ル  
・  
タ  
ッ  
プ

切  
削  
油

磁  
器  
タ  
イ  
ル  
用  
ド  
リ  
ル

コ  
ン  
ク  
リ  
ー  
ト  
ド  
リ  
ル

ホ  
ール  
ソー

パ  
ン  
チ  
ャ  
ー

コ  
ア

切  
断  
機  
・  
チ  
ッ  
プ  
ソ  
ー

防  
止  
具  
火  
花  
飛  
散

NEW  
発売予定

## エクストラ正宗ドリル

食いつきがよく、ポンチ不要 一般鋼からステンレスまでOK

回転

- ハイス鋼 高速度鋼 HSS
- 耐摩耗性、高温、硬さに優れる
- 鉄鋼、軽合金、ステンレス鋼等に
- MD-20P~50P 2本入
- MD-51P~130P 1本入
- MD-3510P・MD-3810P 10本入パック

丸シャンク



MD-40P



MD-100P

軸径(mm)	全長(mm)	品番	標準販売価格
2.0	55	MD-20P	¥ 790
2.1	55	MD-21P	¥ 910
2.2	58	MD-22P	¥ 910
2.3	58	MD-23P	¥ 880
2.4	61	MD-24P	¥ 910
2.5	61	MD-25P	¥ 790
2.6	64	MD-26P	¥ 880
2.7	64	MD-27P	¥ 880
2.8	67	MD-28P	¥ 860
2.9	71	MD-29P	¥ 880
3.0	71	MD-30P	¥ 760
3.1	71	MD-31P	¥ 1,030
3.2	71	MD-32P	¥ 930
3.3	73	MD-33P	¥ 930
3.4	73	MD-34P	¥ 980
3.5	73	MD-35P	¥ 930
3.6	76	MD-36P	¥ 1,070
3.7	76	MD-37P	¥ 1,070
3.8	76	MD-38P	¥ 1,030
3.9	79	MD-39P	¥ 1,120
4.0	83	MD-40P	¥ 1,030
4.1	83	MD-41P	¥ 1,290
4.2	83	MD-42P	¥ 1,210
4.3	83	MD-43P	¥ 1,290
4.4	86	MD-44P	¥ 1,290
4.5	86	MD-45P	¥ 1,210
4.6	86	MD-46P	¥ 1,470
4.7	89	MD-47P	¥ 1,470
4.8	89	MD-48P	¥ 1,470
4.9	92	MD-49P	¥ 1,550
5.0	92	MD-50P	¥ 1,400
5.1	92	MD-51P	¥ 870
5.2	95	MD-52P	¥ 820
5.3	95	MD-53P	¥ 870
5.4	95	MD-54P	¥ 870
5.5	95	MD-55P	¥ 820
5.6	98	MD-56P	¥ 990

軸径(mm)	全長(mm)	品番	標準販売価格
5.7	98	MD-57P	¥ 990
5.8	98	MD-58P	¥ 990
5.9	98	MD-59P	¥ 1,040
6.0	102	MD-60P	¥ 940
6.1	102	MD-61P	¥ 1,120
6.2	102	MD-62P	¥ 1,120
6.3	102	MD-63P	¥ 1,120
6.4	105	MD-64P	¥ 1,120
6.5	105	MD-65P	¥ 1,060
6.6	105	MD-66P	¥ 1,260
6.7	105	MD-67P	¥ 1,260
6.8	105	MD-68P	¥ 1,260
6.9	105	MD-69P	¥ 1,340
7.0	105	MD-70P	¥ 1,200
7.1	108	MD-71P	¥ 1,560
7.2	108	MD-72P	¥ 1,500
7.3	108	MD-73P	¥ 1,560
7.4	111	MD-74P	¥ 1,560
7.5	111	MD-75P	¥ 1,410
7.6	111	MD-76P	¥ 1,750
7.7	114	MD-77P	¥ 1,710
7.8	114	MD-78P	¥ 1,670
7.9	114	MD-79P	¥ 1,750
8.0	114	MD-80P	¥ 1,530
8.1	117	MD-81P	¥ 1,910
8.2	117	MD-82P	¥ 1,880
8.3	117	MD-83P	¥ 1,910
8.4	121	MD-84P	¥ 1,960
8.5	121	MD-85P	¥ 1,750
8.6	121	MD-86P	¥ 2,130
8.7	121	MD-87P	¥ 2,130
8.8	124	MD-88P	¥ 2,180
8.9	124	MD-89P	¥ 2,180
9.0	124	MD-90P	¥ 1,910
9.1	124	MD-91P	¥ 2,420
9.2	127	MD-92P	¥ 2,520
9.3	127	MD-93P	¥ 2,460

軸径(mm)	全長(mm)	品番	標準販売価格
9.4	127	MD-94P	¥ 2,520
9.5	127	MD-95P	¥ 2,260
9.6	130	MD-96P	¥ 2,680
9.7	130	MD-97P	¥ 2,680
9.8	130	MD-98P	¥ 2,680
9.9	130	MD-99P	¥ 2,910
10.0	130	MD-100P	¥ 2,460
10.1	133	MD-101P	¥ 3,330
10.2	133	MD-102P	¥ 3,140
10.3	133	MD-103P	¥ 3,140
10.4	133	MD-104P	¥ 3,330
10.5	137	MD-105P	¥ 2,850
10.6	137	MD-106P	¥ 3,900
10.7	137	MD-107P	¥ 3,900
10.8	140	MD-108P	¥ 3,900
10.9	140	MD-109P	¥ 3,900
11.0	140	MD-110P	¥ 3,090
11.1	140	MD-111P	¥ 4,110
11.2	143	MD-112P	¥ 3,950
11.3	143	MD-113P	¥ 4,110
11.4	143	MD-114P	¥ 3,950
11.5	143	MD-115P	¥ 3,480
11.6	146	MD-116P	¥ 4,270
11.7	146	MD-117P	¥ 4,440
11.8	146	MD-118P	¥ 4,270
11.9	146	MD-119P	¥ 4,440
12.0	149	MD-120P	¥ 3,670
12.1	149	MD-121P	¥ 4,640
12.2	149	MD-122P	¥ 4,640
12.3	149	MD-123P	¥ 4,640
12.4	152	MD-124P	¥ 4,840
12.5	152	MD-125P	¥ 4,080
12.6	152	MD-126P	¥ 5,120
12.7	152	MD-127P	¥ 4,920
12.8	152	MD-128P	¥ 5,120
12.9	152	MD-129P	¥ 5,120
13.0	152	MD-130P	¥ 4,230

10本入パック

軸径(mm)	品番	標準販売価格
3.5	MD-3510P	¥ 3,600
3.8	MD-3810P	¥ 4,100

木工ドリル

鉄工ドリル・タップ

切削油

磁器タイル  
用ドリル

コンクリート  
ドリル

ホールソー

パンチャー

コア

切断機  
チップソー

火花飛散  
防止具

NEW  
発売予定

# 鉄工ドリル・タップ

切削工具

## コバルト正宗ドリル

食いつきがよく、優れた耐熱・耐摩耗性

回転

- コバルトハイス鋼 HSC0-M42
- ステンレス鋼等、難削材に最適
- MCD-10P~50P 2本入
- MCD-51P~130P 1本入

丸シャンク



MCD-37P



MCD-96P

軸径(mm)	全長(mm)	品番	標準販売価格
1.0	42.5	MCD-10P	¥ 1,260
1.1	45.5	MCD-11P	¥ 1,460
1.2	45.5	MCD-12P	¥ 1,380
1.3	48.5	MCD-13P	¥ 1,460
1.4	48.5	MCD-14P	¥ 1,460
1.5	48.5	MCD-15P	¥ 1,260
1.6	48.5	MCD-16P	¥ 1,360
1.7	52	MCD-17P	¥ 1,460
1.8	52	MCD-18P	¥ 1,380
1.9	52	MCD-19P	¥ 1,380
2.0	55	MCD-20P	¥ 1,220
2.1	55	MCD-21P	¥ 1,380
2.2	58	MCD-22P	¥ 1,380
2.3	58	MCD-23P	¥ 1,340
2.4	61	MCD-24P	¥ 1,380
2.5	61	MCD-25P	¥ 1,220
2.6	64	MCD-26P	¥ 1,340
2.7	64	MCD-27P	¥ 1,340
2.8	67	MCD-28P	¥ 1,320
2.9	71	MCD-29P	¥ 1,340
3.0	71	MCD-30P	¥ 1,180
3.1	71	MCD-31P	¥ 1,560
3.2	71	MCD-32P	¥ 1,420
3.3	73	MCD-33P	¥ 1,420
3.4	73	MCD-34P	¥ 1,500
3.5	73	MCD-35P	¥ 1,420
3.6	76	MCD-36P	¥ 1,640
3.7	76	MCD-37P	¥ 1,640
3.8	76	MCD-38P	¥ 1,560
3.9	79	MCD-39P	¥ 1,700
4.0	83	MCD-40P	¥ 1,560
4.1	83	MCD-41P	¥ 1,940
4.2	83	MCD-42P	¥ 1,840
4.3	83	MCD-43P	¥ 1,940
4.4	86	MCD-44P	¥ 1,940
4.5	86	MCD-45P	¥ 1,840
4.6	86	MCD-46P	¥ 2,220
4.7	89	MCD-47P	¥ 2,220
4.8	89	MCD-48P	¥ 2,220
4.9	92	MCD-49P	¥ 2,340

軸径(mm)	全長(mm)	品番	標準販売価格
5.0	92	MCD-50P	¥ 2,120
5.1	92	MCD-51P	¥ 1,290
5.2	95	MCD-52P	¥ 1,220
5.3	95	MCD-53P	¥ 1,290
5.4	95	MCD-54P	¥ 1,290
5.5	95	MCD-55P	¥ 1,220
5.6	98	MCD-56P	¥ 1,460
5.7	98	MCD-57P	¥ 1,460
5.8	98	MCD-58P	¥ 1,460
5.9	98	MCD-59P	¥ 1,530
6.0	102	MCD-60P	¥ 1,390
6.1	102	MCD-61P	¥ 1,680
6.2	102	MCD-62P	¥ 1,680
6.3	102	MCD-63P	¥ 1,680
6.4	105	MCD-64P	¥ 1,680
6.5	105	MCD-65P	¥ 1,590
6.6	105	MCD-66P	¥ 1,890
6.7	105	MCD-67P	¥ 1,890
6.8	105	MCD-68P	¥ 1,890
6.9	105	MCD-69P	¥ 2,010
7.0	105	MCD-70P	¥ 1,800
7.1	108	MCD-71P	¥ 2,290
7.2	108	MCD-72P	¥ 2,200
7.3	108	MCD-73P	¥ 2,290
7.4	111	MCD-74P	¥ 2,290
7.5	111	MCD-75P	¥ 2,060
7.6	111	MCD-76P	¥ 2,570
7.7	114	MCD-77P	¥ 2,500
7.8	114	MCD-78P	¥ 2,450
7.9	114	MCD-79P	¥ 2,570
8.0	114	MCD-80P	¥ 2,240
8.1	117	MCD-81P	¥ 2,830
8.2	117	MCD-82P	¥ 2,790
8.3	117	MCD-83P	¥ 2,830
8.4	121	MCD-84P	¥ 2,900
8.5	121	MCD-85P	¥ 2,600
8.6	121	MCD-86P	¥ 3,160
8.7	121	MCD-87P	¥ 3,160
8.8	124	MCD-88P	¥ 3,230
8.9	124	MCD-89P	¥ 3,230

軸径(mm)	全長(mm)	品番	標準販売価格
9.0	124	MCD-90P	¥ 2,830
9.1	124	MCD-91P	¥ 3,560
9.2	127	MCD-92P	¥ 3,700
9.3	127	MCD-93P	¥ 3,610
9.4	127	MCD-94P	¥ 3,700
9.5	127	MCD-95P	¥ 3,310
9.6	130	MCD-96P	¥ 3,940
9.7	130	MCD-97P	¥ 3,940
9.8	130	MCD-98P	¥ 3,940
9.9	130	MCD-99P	¥ 4,270
10.0	130	MCD-100P	¥ 3,610
10.1	133	MCD-101P	¥ 4,860
10.2	133	MCD-102P	¥ 4,580
10.3	133	MCD-103P	¥ 4,580
10.4	133	MCD-104P	¥ 4,860
10.5	137	MCD-105P	¥ 4,160
10.6	137	MCD-106P	¥ 5,700
10.7	137	MCD-107P	¥ 5,700
10.8	140	MCD-108P	¥ 5,700
10.9	140	MCD-109P	¥ 5,700
11.0	140	MCD-110P	¥ 4,510
11.1	140	MCD-111P	¥ 6,050
11.2	143	MCD-112P	¥ 5,810
11.3	143	MCD-113P	¥ 6,050
11.4	143	MCD-114P	¥ 5,810
11.5	143	MCD-115P	¥ 5,120
11.6	146	MCD-116P	¥ 6,280
11.7	146	MCD-117P	¥ 6,540
11.8	146	MCD-118P	¥ 6,280
11.9	146	MCD-119P	¥ 6,540
12.0	149	MCD-120P	¥ 5,400
12.1	149	MCD-121P	¥ 6,820
12.2	149	MCD-122P	¥ 6,820
12.3	149	MCD-123P	¥ 6,820
12.4	152	MCD-124P	¥ 7,120
12.5	152	MCD-125P	¥ 6,000
12.6	152	MCD-126P	¥ 7,540
12.7	152	MCD-127P	¥ 7,240
12.8	152	MCD-128P	¥ 7,540
12.9	152	MCD-129P	¥ 7,540
13.0	152	MCD-130P	¥ 6,230

木工ドリル

鉄工ドリル・タップ

切削油

磁器タイル用ドリル

コンクリートドリル

ホールソー

パンチャー

コア

チップソー・切断機

火花飛散防止具

NEW 発売予定

## デッキプレートドリル

### 3サイズOK

- 先端ドリルワンタッチ交換可能
- ロングシャンクエンド(φ6.35)六角シャンク
- 全長:約530mm
- おすすめ回転数:350~600min<sup>-1</sup>(デッキプレート)

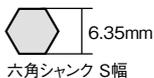

φ13  
φ15  
φ16

※作業前に必ず切削油を塗布してください。  
※インパクトドライバー使用不可(電動ドリルは必ず回転タイプをご使用ください)

デッキプレートへの  
インサートナット取付の  
穴あけに



立ったままで作業ができる  
ロングシャンク

充電ドライバー対応

回転

交換用部品

ステップドリル  
DS-1316

ホルダー・ロッド  
DHR-470

品名	品番	標準販売価格
デッキプレートドリル(ホルダー・ロッド+ステップドリル)	<b>DP-1316</b>	¥ 16,000
(交換用)ホルダー・ロッド	<b>DHR-470</b>	¥ 7,500
(交換用)ステップドリル	<b>DS-1316</b>	¥ 10,600

※ホルダー・ロッド(DHR-470)、ステップドリル(DS-1316)は専用です。  
ホルダー・ロッドに他のステップドリル等を取り付けての使用はしないでください。

## 六角軸コバルトドリル

削り出し一体型加工で、刃先の芯ブレや、ドリルが外れる心配なし  
最高級コバルトハイスの使用で、ステンレス材に対応

- 用途:鉄、ステンレス、アルミ、プラスチック、木材
- 適合電動機:インパクトドライバー(12V以上)
- 材質:コバルトハイス鋼

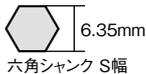

インパクトドライバー対応

回転

サイズ(mm)	有効長(mm)	全長(mm)	品番	標準販売価格
3.0	31	61	<b>RCD-30</b>	¥ 1,400
3.2	34	65	<b>RCD-32</b>	¥ 1,400
3.3	34	65	<b>RCD-33</b>	¥ 1,400
3.4	38	70	<b>RCD-34</b>	¥ 1,400
3.5	38	70	<b>RCD-35</b>	¥ 1,400
3.6	38	70	<b>RCD-36</b>	¥ 1,400
3.7	38	70	<b>RCD-37</b>	¥ 1,400
3.8	43	75	<b>RCD-38</b>	¥ 1,400
4.0	43	75	<b>RCD-40</b>	¥ 1,500
4.2	43	75	<b>RCD-42</b>	¥ 1,500
4.5	47	80	<b>RCD-45</b>	¥ 1,500
5.0	52	86	<b>RCD-50</b>	¥ 1,500
5.5	57	93	<b>RCD-55</b>	¥ 1,700
6.0	57	93	<b>RCD-60</b>	¥ 1,700
7.0	69	109	<b>RCD-70</b>	¥ 2,000
8.0	75	117	<b>RCD-80</b>	¥ 2,500
8.5	75	117	<b>RCD-85</b>	¥ 2,800
10.0	75	117	<b>RCD-100</b>	¥ 3,800

## 六角軸コバルトドリルセット

### 六角軸コバルトドリル16サイズ+ ケースのセット

- [セット内容(16サイズ・各1本)]
- 3.0,3.2,3.3,3.4,3.5,3.6,3.7,3.8,  
4.0,4.2,4.5,5.0,5.5,6.0,8.0,10.0mm  
六角軸ドリル用ケース入



六角軸ドリル用ケース  
(ケースのみ)

六角シャンク S幅  
6.35mmのドリルを  
収納できる  
(16本まで)



サイズ(mm)	質量(g)	品番	標準販売価格
118×50×190	190	<b>RCD-CS</b>	¥ 5,680

サイズ(mm)	質量(g)	品番	標準販売価格
118×50×190	440	<b>RCD-16S</b>	¥ 31,000

# 鉄工ドリル・タップ

切削工具

## 六角軸鉄工ドリル

六角シャンクで充電ドライバーに装着 鉄・アルミ・木材等の穴あけに最適

インパクトドライバー対応

回転

【用途】  
鉄、アルミ、木材等の穴あけ

充電式は9.6V以上  
を使用してください

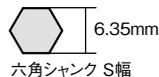

TD-70~130

六角軸鉄工ドリル単品

サイズ(mm)	有効長(mm)	全長(mm)	品番	標準販売価格
1.8	22	70	TD-18	¥ 600
2.0	24	72	TD-20	¥ 600
2.1	24	72	TD-21	¥ 600
2.2	27	76	TD-22	¥ 600
2.3	27	76	TD-23	¥ 600
2.4	30	80	TD-24	¥ 600
2.5	30	80	TD-25	¥ 600
2.6	30	80	TD-26	¥ 600
2.7	33	84	TD-27	¥ 600
2.8	33	84	TD-28	¥ 600
2.9	33	84	TD-29	¥ 600
3.0	33	84	TD-30	¥ 600
3.1	36	88	TD-31	¥ 650
3.2	36	88	TD-32	¥ 650
3.3	36	93	TD-33	¥ 650
3.4	39	93	TD-34	¥ 650
3.5	39	93	TD-35	¥ 650
3.6	39	93	TD-36	¥ 700
3.7	39	93	TD-37	¥ 700
3.8	43	98	TD-38	¥ 700
3.9	43	98	TD-39	¥ 700
4.0	43	98	TD-40	¥ 700
4.1	43	105	TD-41	¥ 790
4.2	43	105	TD-42	¥ 790
4.3	47	105	TD-43	¥ 790
4.4	47	113	TD-44	¥ 790
4.5	47	113	TD-45	¥ 790
4.6	47	113	TD-46	¥ 840

サイズ(mm)	有効長(mm)	全長(mm)	品番	標準販売価格
4.7	47	113	TD-47	¥ 840
4.8	53	116	TD-48	¥ 840
4.9	53	116	TD-49	¥ 840
5.0	53	116	TD-50	¥ 840
5.1	53	116	TD-51	¥ 1,200
5.2	53	116	TD-52	¥ 1,200
5.3	53	116	TD-53	¥ 1,200
5.4	57	125	TD-54	¥ 1,200
5.5	57	125	TD-55	¥ 1,200
5.6	57	125	TD-56	¥ 1,250
5.7	57	125	TD-57	¥ 1,250
5.8	57	125	TD-58	¥ 1,250
5.9	57	125	TD-59	¥ 1,250
6.0	57	125	TD-60	¥ 1,250
6.5	63	135	TD-65	¥ 1,350
7.0	70	115	TD-70	¥ 1,890
7.5	70	115	TD-75	¥ 2,180
8.0	70	115	TD-80	¥ 2,180
8.5	70	115	TD-85	¥ 2,560
9.0	70	115	TD-90	¥ 2,560
9.5	70	115	TD-95	¥ 3,240
10.0	70	115	TD-100	¥ 3,240
10.5	70	115	TD-105	¥ 3,400
11.0	70	115	TD-110	¥ 3,400
11.5	70	115	TD-115	¥ 3,870
12.0	70	115	TD-120	¥ 3,870
12.5	70	115	TD-125	¥ 4,500
13.0	70	115	TD-130	¥ 4,500

## 六角軸鉄工ドリルセット

六角軸鉄工ドリル16サイズ+  
ケースのセット

【セット内容(16サイズ・各1本)】  
●3.0,3.2,3.3,3.4,3.5,3.6,3.7,3.8,  
4.0,4.2,4.5,5.0,5.5,6.0,8.0,10.0mm  
六角軸ドリル用ケース入



サイズ(mm)	質量(g)	品番	標準販売価格
118×50×190	530	TD-16S	¥ 21,000

## 六角軸鉄工ドリルセット

【セット内容】  
●2.0,2.5,3.0,3.5,4.0mm:5サイズ・各1本



品番	標準販売価格
TD-2040	¥ 2,970

木工ドリル

鉄工ドリル  
・タップ

切削油

磁器タイル  
用ドリル

コンクリート  
ドリル

ホールソー

パンチャー

コア

チップソー!  
切断機

火花飛散  
防止具

NEW  
発売予定

## タップ

### タップ&ドリル

タップとドリルがこれ1本でOK!!

- 材質: HSS鋼
- 適用材質: 鉄・アルミ・プラスチック
- MADE IN GERMANY

六角シャンク S幅

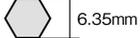

チャック寸法: 6.5mm以上



正逆回転機構付ドリル専用

インパクトドライバー対応

回転

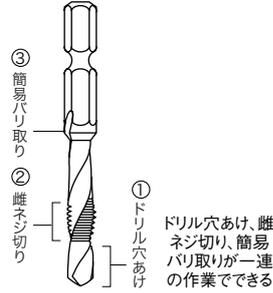

サイズ	M3	M4	M5	M6	M8	M10
ピッチ (mm)	0.50	0.70	0.80	1.00	1.25	1.50
全長 (mm)	51	55	57	60	69	76
質量 (g)	8	9	10	10	14	18
被削材の厚さ	3mm以下	4mm以下	5mm以下	6mm以下	8mm以下	10mm以下
最大回転数 (min <sup>-1</sup> )	鉄	1600	1200	950	800	600
	アルミ	1900	1500	1200	950	700
	プラスチック	1900	1500	1200	950	700

サイズ	品番	標準販売価格
M3	TPD-3RH	¥ 4,800
M4	TPD-4RH	¥ 4,800
M5	TPD-5RH	¥ 4,800
M6	TPD-6RH	¥ 4,800
M8	TPD-8RH	¥ 6,100
M10	TPD-10RH	¥ 7,100
M4, M5, M6 (3本セット)	TPD-456RH	¥ 13,300

### タップ&ドリル (チタンコーティング)

チタンコーティングで耐摩耗性、耐腐食性UP

- タップとドリルがこれ1本でOK  
ドリル穴あけ、雌ネジ切り、簡易バリ取りが一連の作業ができる
- 材質: HSS鋼
- 適用材質: 鉄・アルミ・プラスチック
- MADE IN GERMANY

六角シャンク S幅

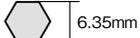

チャック寸法: 6.5mm以上

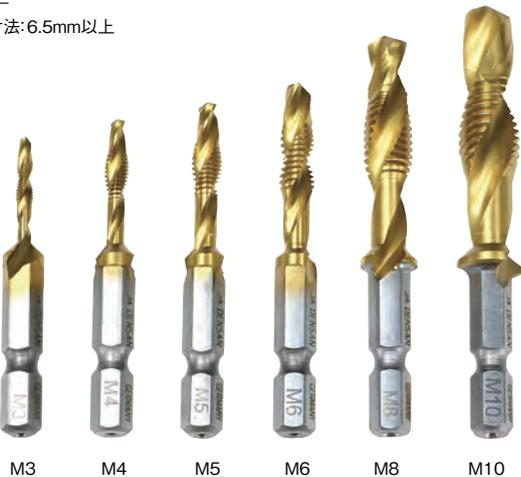

正逆回転機構付ドリル専用

インパクトドライバー対応

回転

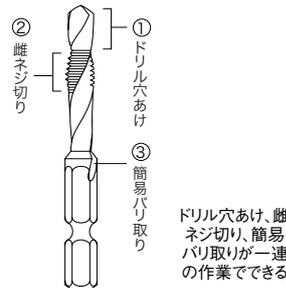

サイズ	M3	M4	M5	M6	M8	M10
ピッチ (mm)	0.50	0.70	0.80	1.00	1.25	1.50
全長 (mm)	51	55	57	60	69	76
質量 (g)	8	9	10	10	14	18
被削材の厚さ	3mm以下	4mm以下	5mm以下	6mm以下	8mm以下	10mm以下
最大回転数 (min <sup>-1</sup> )	鉄	1600	1200	950	800	600
	アルミ	1900	1500	1200	950	700
	プラスチック	1900	1500	1200	950	700

サイズ	品番	標準販売価格
M3	TPD-T3RH	¥ 7,200
M4	TPD-T4RH	¥ 7,200
M5	TPD-T5RH	¥ 7,200
M6	TPD-T6RH	¥ 7,200
M8	TPD-T8RH	¥ 9,150
M10	TPD-T10RH	¥ 10,650
M4, M5, M6 (3本セット)	TPD-T456RH	¥ 19,950

木工ドリル

鉄工ドリル・タップ

切削油

磁器タイル用ドリル

コンクリートドリル

ホールソー

パンチャー

コア

チップソー・切断機

火花飛散防止具

NEW 発売予定



# 鉄工ドリル・タップ/切削油

切削工具

## タップ&ドリル

タップとドリルがこれ1本でOK!!

正逆回転機構付ドリル専用

回転

- 材質：HSS鋼
- 適用材質：鉄・アルミ・プラスチック
- MADE IN GERMANY

六角シャンク S幅  
6.35mm

チャック寸法：6.5mm以上

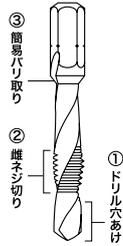

ドリル穴あけ、  
ねじ取り、簡易  
バリ取りが一連  
の作業ができる

サイズ	M3	M5	M6	M8	M10
ピッチ(mm)	0.50	0.80	1.00	1.25	1.50
全長(mm)	36	41	44	50	59
質量(g)	4	6	8	9	12
被削材の厚さ	3mm以下	5mm以下	6mm以下	8mm以下	10mm以下
最大 回転数 (min <sup>-1</sup> )	鉄	1600	950	800	600
	アルミ	1900	1200	950	700
	プラスチック	1900	1200	950	700

サイズ	品番	標準販売価格
M3	★ TPD-3	¥ 4,100
M5	★ TPD-5	¥ 4,100
M6	★ TPD-6	¥ 4,100
M8	★ TPD-8	¥ 5,400
M10	★ TPD-10	¥ 6,400

木工ドリル

鉄工ドリル  
・タップ

切削油

磁器タイル  
用ドリル

コンクリート  
ドリル

ホールソー

パンチャー

コア

切断機  
チップソー!

火花飛散  
防止具

## タップ&ドリル 専用アダプター

タップ&ドリル (TPDシリーズ) 専用  
充電ドライバー変換アダプター

(ワンタッチ六角軸チャック)

- MADE IN GERMANY

六角シャンク S幅  
6.35mm



使用イメージ

取付簡単! ワンタッチ!



※インパクトドライバー・充電ドライバーの打撃モードでの使用は不可  
※タップ&ドリル (TPDシリーズ) 専用アダプターです。それ以外のドリル、ビットには使用しないでください。(TPD-3RH~10RHには使用できません)

全長(mm)	質量(g)	品番	標準販売価格
60	25	★ TPD-AD	¥ 2,200

## 切削油

### カッティングペースト

刃先に少量塗布、抜群の切削効果!

チューブタイプ

- 刃先部へ少量塗布するだけで抜群の切削効果を発揮
- 常温ではペースト状ですが、切削加工熱で液状になり、切削部へすみやかに浸透し、磨耗・破損が著しく減少
- 炭素鋼、合金鋼、鋳鉄、アルミ合金等の被削材はもちろん、ステンレス鋼にも優れた効果を発揮
- 鉄工ドリル、ステップドリル、フリードリル等に最適



キャップ付

### カッティングペースト スプレータイプ

抜群の切削効果! 刃先の保護!

スプレータイプ

- 最高油剤から造られた普及タイプの切削剤
- 切削部へすみやかに浸透し、切削工具の摩耗や破損が著しく減少
- 炭素鋼、合金鋼、鋼鉄、アルミ合金等の被削材はもちろん、ステンレス鋼やダイス鋼にも優れた効果を発揮
- あらゆる工作機械に使用でき、スプレーグリスの働きもする新タイプの切削剤



内容量(ml)	品番	標準販売価格
220	CP-220S	¥ 1,460

内容量(g)	品番	標準販売価格
100	CP-100D	¥ 790

NEW  
発売予定

# 磁器タイル用ドリル/コンクリートドリル

切削工具

## 磁器タイル用ドリル

### クロスドリル(磁器タイル用)

磁器タイル穴あけOK

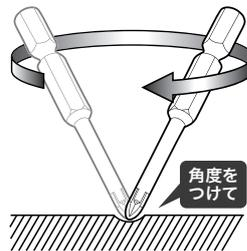

インパクト  
ドライバー対応

回転

6.35mm  
六角シャンク S幅

角度をつけてスリコギ状に動かすことで、磁器タイル等への穴あけが可能

【用途】  
磁器タイル、押出成形セメント板、PC板、ガラスなど

刃先径 (mm)	全長 (mm)	有効長 (mm)	質量 (g)	品番	標準販売価格
3.4	67	6	11.0	<b>TXD-34</b>	¥ 1,300
3.5	67	6	11.0	<b>TXD-35</b>	¥ 1,300
4.3	70	9	11.5	<b>TXD-43</b>	¥ 1,300
4.8	71	10	12.0	<b>TXD-48</b>	¥ 1,400
5.0	71	10	12.5	<b>TXD-50</b>	¥ 1,400
6.0	72	11	13.0	<b>TXD-60</b>	¥ 1,600
6.4	73	12	14.0	<b>TXD-64</b>	¥ 1,600
8.0	74	13	17.5	<b>TXD-80</b>	¥ 1,900

**NEW**



TXD-60

動画はこちら



木  
工  
ドリル

鉄  
工  
ドリル  
・  
タ  
ッ  
プ

切  
削  
油

## コンクリートドリル

### チップトップビット

コンクリート、ALC等をスピード穿孔! 真円に近い穴あけ!!



ハンマードリル用

回転

打撃

チップトップビット単品

サイズ (mm)	有効長 (mm)	品番	標準販売価格
φ3.4×110	45	<b>CDT-34</b>	¥ 1,520
φ3.5×110	45	<b>CDT-35</b>	¥ 1,520
φ4.3×110	45	<b>CDT-43</b>	¥ 1,520
φ4.5×110	45	<b>CDT-45</b>	¥ 1,520
φ4.8×110	45	<b>CDT-48</b>	¥ 1,520
φ5.0×110	45	<b>CDT-50</b>	¥ 1,520
φ5.3×110	45	<b>CDT-53</b>	¥ 1,520
φ6.0×110	45	<b>CDT-60</b>	¥ 1,520
φ6.4×160	100	<b>CDT-64</b>	¥ 1,750
φ8.0×160	100	<b>CDT-80</b>	¥ 1,750
φ8.5×160	100	<b>CDT-85</b>	¥ 1,990
φ10.0×160	100	<b>CDT-100</b>	¥ 2,100
φ10.5×160	100	<b>CDT-105</b>	¥ 2,100
φ12.0×160	100	<b>CDT-120</b>	¥ 2,240
φ12.5×160	100	<b>CDT-125</b>	¥ 2,240
φ12.7×160	100	<b>CDT-127</b>	¥ 2,400
φ14.0×160	100	<b>CDT-140</b>	¥ 3,150
φ14.5×160	100	<b>CDT-145</b>	¥ 3,150
φ15.0×160	100	<b>CDT-150</b>	¥ 3,700
φ16.5×160	100	<b>CDT-165</b>	¥ 3,740
φ18.0×160	100	<b>CDT-180</b>	¥ 4,320

#### キャンドル型の超硬チップ

- センターポイントにより位置決め性能向上
- 真円に近い穴あけが可能

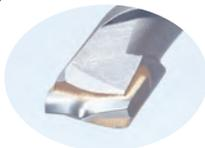

#### SDSシャンク

- ワンタッチで軽量ハンマードリルに着脱が可能
- U字溝の採用により、駆動接触面積(60mm<sup>2</sup>)を拡大、打撃回転力を効果的に刃先に伝導

【用途】

コンクリート、ブロック、モルタル等への穴あけ、あと施工アンカーの下穴あけ作業

- 主な被削材:コンクリート、ブロック、レンガ、モルタル、石膏ボード
- 適合電動機:軽量ハンマードリル

チップトップビットセット

セット内容	品番	標準販売価格
CDT-34×3本	<b>CDT-34-3S</b>	¥ 3,980
CDT-35×3本	<b>CDT-35-3S</b>	¥ 3,980
CDT-43×3本	<b>CDT-43-3S</b>	¥ 3,980

磁  
器  
タ  
イ  
ル  
用  
ド  
リ  
ル

コ  
ン  
ク  
リ  
ー  
ト  
ド  
リ  
ル

ホ  
ー  
ル  
ソ  
ー

パ  
ン  
チ  
ャ  
ー

コ  
ア

切  
断  
機  
チ  
ッ  
プ  
ソ  
ー

火  
花  
飛  
散  
防  
止  
具

**NEW**  
発売予定

# コンクリートドリル

切削工具

## 六角軸ビット(充電ドリル用)

回転のみでも抜群の穿孔力!

モルタル・ブロック・レンガ・石膏ボード等、充電ドリルで簡単穴あけ

- シャンクから刃先まで一体形状のため、セパレートタイプのドリルに見られるような「ビビリ」や「ブレ」が解消され、安心安全に使用できる
- 刃先の超硬チップを左右非対称に研磨することで、切削抵抗を軽減し、低トルクでの被削材穿孔が可能
- インパクトドリルでも使用可能で、穴あけがスピーディー

インパクト  
ドライバー対応

回転

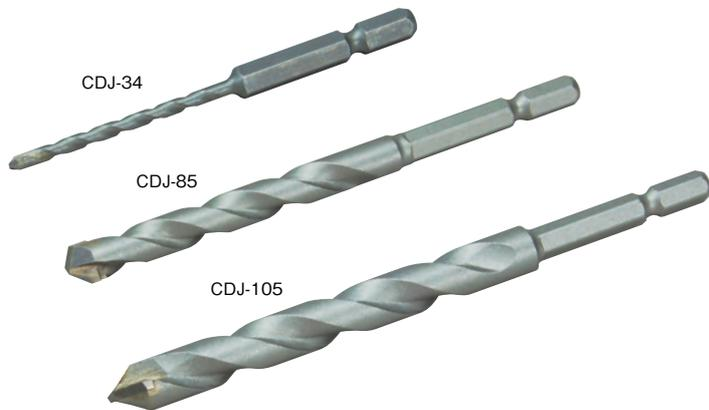
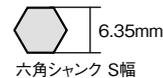

### 六角軸ビット単品

サイズ(mm)	有効長(mm)	全長(mm)	品番	標準販売価格
3.0	45	90	CDJ-30	¥ 1,250
3.2	45	90	CDJ-32	¥ 1,250
3.4	45	90	CDJ-34	¥ 1,250
3.5	45	90	CDJ-35	¥ 1,250
4.3	50	95	CDJ-43	¥ 1,320
4.8	50	95	CDJ-48	¥ 1,320
5.0	50	95	CDJ-50	¥ 1,320
6.0	55	100	CDJ-60	¥ 1,450
6.4	55	100	CDJ-64	¥ 1,450
7.5	65	115	CDJ-75	¥ 2,100
8.0	65	115	CDJ-80	¥ 2,250
8.5	65	115	CDJ-85	¥ 2,250
10.0	85	135	CDJ-100	¥ 2,900
10.5	85	135	CDJ-105	¥ 3,020

### 六角軸ビットセット

セット内容	品番	標準販売価格
CDJ-34 × 3本	CDJ-34-3S	¥ 3,280
CDJ-35 × 3本	CDJ-35-3S	¥ 3,280

[用途]

ブロック、レンガ、モルタル等への穴あけ、あと施工アンカーの下穴あけ作業

- 主な被削材：ブロック、レンガ、モルタル、石膏ボード、ALC板、陶器タイル
  - 適合電動機：インパクトドライバー（ワンタッチ着脱可能）、充電ドライバー（12V以上）  
電気ドリル（400W以下）
- ※振動ドリルではご使用になれません。

## 打込棒付ドリル

CUD-3030

打込棒  
(ホルダー)  
CUD-3030U



## ビルディングアンカーの下穴あけと打ち込みがワンセットに

上向き施工が容易! 天井への施工時に威力を発揮!

- ドリルに打込棒をかぶせるだけで、アンカーが打てる
- ストッパー付ドリルで一定穴あけ
- 先端ドリルは4枚刃で2~3倍長持ち
- ハンマードリル用(SDSシャンク)



ハンマードリル用

回転

打撃

当社ビルディングアンカー対応

適用アンカー	内容	ドリル径(mm)	ドリル深さ(mm)	品番	標準販売価格
HT-030	CUD-3030D + CUD-3030U	φ12.5	30	CDJ-3030	¥ 6,480
	CUD-3030D + クリップ付ホルダー	φ12.5	30	CDJ-3030C	¥ 6,980
	ドリルのみ	φ12.5	30	CDJ-3030D	¥ 5,600
	打込棒(ホルダー)のみ	-	-	CDJ-3030U	¥ 2,100
HT-038S	CUD-3040D + CUD-3040U	φ12.5	40	CDJ-3040	¥ 7,350
	CUD-3040D + クリップ付ホルダー	φ12.5	40	CDJ-3040C	¥ 7,850
	ドリルのみ	φ12.5	40	CDJ-3040D	¥ 6,500
	打込棒(ホルダー)のみ	-	-	CDJ-3040U	¥ 2,300

ドリル径φ12mmビルディングアンカー対応

適用アンカー	内容	ドリル径(mm)	ドリル深さ(mm)	品番	標準販売価格
-	CUD-H3030D + CUD-H3030U	φ12	30	CDJ-H3030	¥ 6,480
	CUD-H3030D + クリップ付ホルダー	φ12	30	CDJ-H3030C	¥ 6,980
	ドリルのみ	φ12	30	CDJ-H3030D	¥ 5,600
	打込棒(ホルダー)のみ	-	-	CDJ-H3030U	¥ 2,100
-	CUD-H3040D + CUD-H3040U	φ12	40	CDJ-H3040	¥ 7,350
	CUD-H3040D + クリップ付ホルダー	φ12	40	CDJ-H3040C	¥ 7,850
	ドリルのみ	φ12	40	CDJ-H3040D	¥ 6,500
	打込棒(ホルダー)のみ	-	-	CDJ-H3040U	¥ 2,300

打込棒(ホルダー)にクリップがついて、  
下向きにしても落ちにくくなりました

CUD-3030C

打込棒  
(クリップ付ホルダー)



穴あけドリル  
CUD-3030D

※ドリル刃の長さは適用  
アンカーサイズより5mm長く設定しています

木  
工  
ドリル

鉄  
工  
ドリル  
・  
タ  
ップ

切  
削  
油

磁  
器  
タ  
イ  
ル  
用  
ド  
リ  
ル

コ  
ン  
ク  
リ  
ー  
ト  
ド  
リ  
ル

ホ  
ール  
ソー

パ  
ン  
チ  
ャ  
ー

コ  
ア

切  
断  
機  
チ  
ップ  
ソー

防  
火  
花  
飛  
散

NEW  
発売予定

### ホールソー

#### 充電バイメタルホールソー（薄刃タイプ）

##### コードレスタイプに最適な薄刃設計で切れ味抜群

- 充電式ドライバー、インパクトドライバー、電気ドリル（400W以下）対応
- 切削抵抗を徹底的に抑え、消費電力のムダがない！フルチャージ充電での穴あけ回数が向上
- ツバなし設計（19～36mm）で、深穴作業にも使用可能
- コンビシャンク採用で六角シャンク（対辺6.35mm）とチャック式（10mm）どちらも使える
- 全長：91mm ● 有効長：11mm

【用途】

薄鉄板（2.0mm以下）、アルミ板、塩ビ板、金属サイディング、ブリキ、合板、FRP等

インパクト  
ドライバー対応  
回転



#### 充電バイメタルホールソー単品 （センタードリル付）

サイズ(mm)	品番	標準販売価格
12	JHU-12	¥ 2,750
13	JHU-13	¥ 2,750
14	JHU-14	¥ 2,750
15	JHU-15	¥ 2,750
16	JHU-16	¥ 2,790
17	JHU-17	¥ 2,790
18	JHU-18	¥ 2,790
19	JHU-19	¥ 2,790
20	JHU-20	¥ 2,950
21	JHU-21	¥ 2,950
22	JHU-22	¥ 2,950
23	JHU-23	¥ 2,950
24	JHU-24	¥ 2,950
25	JHU-25	¥ 3,450
26	JHU-26	¥ 3,450
27	JHU-27	¥ 3,450
28	JHU-28	¥ 3,450
29	JHU-29	¥ 3,450
30	JHU-30	¥ 3,870
31	JHU-31	¥ 3,870
32	JHU-32	¥ 3,870
33	JHU-33	¥ 3,870
34	JHU-34	¥ 3,870
35	JHU-35	¥ 4,190
36	JHU-36	¥ 4,190

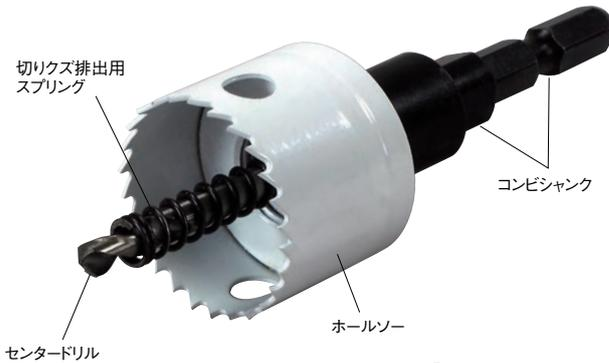

#### 充電バイメタルホールソーセット （プラケース入）

セット内容	品番	標準販売価格
JHU-21×2 JHU-27×2 JHU-33×1	<b>JHU-2133</b>	<b>¥ 16,900</b>

オプション

	品番	標準販売価格
センタードリル	<b>JHU-S</b>	<b>¥ 700</b>

※作業前に必ず切削油を塗布してください。（P220 カuttingペースト参照）

#### クイックダブル超硬ホールソー

##### 両刃タイプの cutter で便利に使える ワンタッチ着脱システムで切削カスの取出しが簡単

- 厚さ12mmまでの鉄板、鉄管、ステンレス、および厚さ30mmまでの複合材等への穴あけが可能（ハンドタイプの電気ドリル機使用時）
- 有効長：27mm



#### クイックダブル超硬ホールソーセット

HW-2142S

	セット内容	品番	標準販売価格
セット (ケース付)	H-2127×2、H-3342×1、HWS-1×1、HWD-1×2、六角レンチ3mm×1	<b>HW-2142S</b>	<b>¥ 22,980</b>
セット	H-2127×1、HWS-1×1、HWD-1×1、六角レンチ3mm×1	<b>HW-2127</b>	<b>¥ 8,980</b>

	サイズ(mm)	品番	標準販売価格
Cutter	21 / 21	<b>H-2121</b>	<b>¥ 5,780</b>
	27 / 27	<b>H-2727</b>	<b>¥ 5,980</b>
	33 / 33	<b>H-3333</b>	<b>¥ 5,980</b>
	21 / 27	<b>H-2127</b>	<b>¥ 5,980</b>
	22 / 28	<b>H-2228</b>	<b>¥ 5,980</b>
	27 / 33	<b>H-2733</b>	<b>¥ 6,080</b>
	33 / 42	<b>H-3342</b>	<b>¥ 7,050</b>
クイックシャンク	—	<b>HWS-1</b>	<b>¥ 2,600</b>
コバルトセンタードリル	—	<b>HWD-1</b>	<b>¥ 1,100</b>

木エドリル

鉄エドリル  
タップ

切削油

磁器タイル  
用ドリル

コンクリート  
ドリル

ホールソー

パンチャー

コア

チップソー！  
切断機

火花飛散  
防止具

NEW  
発売予定

# ホールソー

切削工具

## 充電バイメタルホールソー（薄刃・替刃式タイプ）

### 替刃式薄刃ホールソー 工具レスで替刃交換が簡単

- コードレスタイプに最適な薄刃設計で切れ味抜群
- 耐熱性に優れたM42（コバルトハイス鋼）採用によりスムーズな穴あけが可能
- ツバなし貫通作業可能（27mm以上）
- コンビシャンク採用で六角シャンク（対辺6.35mm）とチャック式（10mm）どちらも使える
- 切りクズが簡単に除去できる排出用スプリング装備
- 全長：125mm
- 有効長：11mm



インパクト  
ドライバー対応  
回転

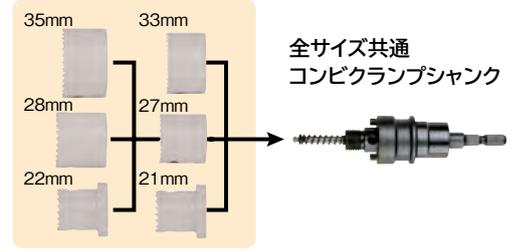

【用途】  
薄鉄板（2.0mm以下）、金属系サイディング、ブリキ、アルミ板、合板、塩ビ板等

### 充電バイメタルホールソー単品（替刃）

サイズ(mm)	品番	標準販売価格
21	JHUCB-21	¥ 2,000
22	JHUCB-22	¥ 2,000
27	JHUCB-27	¥ 2,300
28	JHUCB-28	¥ 2,300
33	JHUCB-33	¥ 2,600
35	JHUCB-35	¥ 2,800

オプション

	品番	標準販売価格
コンビ軸クランプシャンク	JHUC-CS	¥ 5,100
センタードリル	JHU-S	¥ 700

※作業前に必ず切削油を塗布してください。（P220 カuttingペースト参照）

木エドリル

鉄エドリル  
・タッピング

切削油

磁器タイル  
用ドリル

コンクリート  
ドリル

ホールソー

パンチャー

コア

切断機  
チップソー

防火飛散  
防止具

NEW  
発売予定

### 充電バイメタルホールソーセット（プラケース入）



セット内容	品番	標準販売価格
JHUC-CS×1、JHU-S×2、JHUCB-21×2、JHUCB-27×2、JHUCB-33×1	JHUC-2133	¥ 16,800

## 充電バイメタルホールソー

### 六角シャンクタイプで充電ドライバー対応

- 切りクズが簡単に除去できる排出用スプリング装備
- 耐熱性に優れたM42（コバルトハイス鋼）採用により薄ステンレス板にもスムーズに穴あけが可能
- ツバなし設計（17～65mm）で、深穴作業にも使用可能
- 有効長 JH-15～JH-29：22mm JH-30～JH-65：34mm

【用途】  
鉄板（3.2mm以下）、ステンレス板（0.8mm以下）、金属サイディング、ブリキ、アルミ板、木材、合板、塩ビ板、プラスチック等

インパクト  
ドライバー対応  
回転

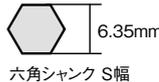

### 充電バイメタルホールソー単品

サイズ(mm)	品番	標準販売価格	サイズ(mm)	品番	標準販売価格
15	JH-15	¥ 2,460	37	JH-37	¥ 4,300
16	JH-16	¥ 2,460	38	JH-38	¥ 4,300
17	JH-17	¥ 2,460	39	JH-39	¥ 4,300
18	JH-18	¥ 2,460	40	JH-40	¥ 4,620
19	JH-19	¥ 2,460	41	JH-41	¥ 4,620
20	JH-20	¥ 2,740	42	JH-42	¥ 4,620
21	JH-21	¥ 2,740	43	JH-43	¥ 4,620
22	JH-22	¥ 2,740	44	JH-44	¥ 4,620
23	JH-23	¥ 2,740	45	JH-45	¥ 4,990
24	JH-24	¥ 2,740	46	JH-46	¥ 4,990
25	JH-25	¥ 3,240	47	JH-47	¥ 4,990
26	JH-26	¥ 3,240	48	JH-48	¥ 4,990
27	JH-27	¥ 3,240	49	JH-49	¥ 4,990
28	JH-28	¥ 3,240	50	JH-50	¥ 6,440
29	JH-29	¥ 3,240	51	JH-51	¥ 6,440
30	JH-30	¥ 3,640	52	JH-52	¥ 6,440
31	JH-31	¥ 3,640	53	JH-53	¥ 6,440
32	JH-32	¥ 3,640	54	JH-54	¥ 6,440
33	JH-33	¥ 3,640	55	JH-55	¥ 7,110
34	JH-34	¥ 3,640	60	JH-60	¥ 7,950
35	JH-35	¥ 4,300	65	JH-65	¥ 8,600
36	JH-36	¥ 4,300			

オプション

### センタードリル

適合ホールソーサイズ(mm)	品番	標準販売価格
15～29	JHS-1529A	¥ 740
30～180	JHS-3065A	¥ 840

※作業前に必ず切削油を塗布してください。（P220 Cuttingペースト参照）

### バイメタルホールソー

- 切りくずが簡単に除去できる排出用スプリング装備
- 耐熱性に優れたM42 (コバルトハイス鋼) 採用により薄ステンレス板にもスムーズに穴あけが可能
- ツバなし設計で、深穴作業にも使用可能
- 有効長: 34mm

回転



サイズ (mm)	品番	標準販売価格
70	JH-70	¥ 9,300
75	JH-75	¥ 9,900
80	JH-80	¥ 11,000
85	JH-85	¥ 12,100
90	JH-90	¥ 12,800
95	JH-95	¥ 13,400
100	JH-100	¥ 13,800
105	JH-105	¥ 21,900
110	JH-110	¥ 22,600
115	JH-115	¥ 23,300
120	JH-120	¥ 23,300
130	JH-130	¥ 25,000
150	JH-150	¥ 32,400
160	JH-160	¥ 37,300
170	JH-170	¥ 43,200
180	JH-180	¥ 49,000

【用途】

鉄板 (3.2mm以下)、ステンレス板 (0.8mm以下)、金属サイディング、ブリキ、アルミ板、木材、合板、塩ビ板、プラスチック等

オプション  
センタードリル

品番	標準販売価格
JHS-3065A	¥ 840

※作業前に必ず切削油を塗布してください。(P220 カuttingペースト参照)

### ダウンライトホールソー

#### ダウンライト取付穴のベストサイズキット φ100mm・φ125mmのセット

- 刃先は耐久性に優れたM42 (コバルトハイス鋼) を採用
- 6:4コンビネーションバイメタル刃採用
- アサリ刃型で切削性もよく、石膏ボード、樹脂、木材、金属サイディング等各種天井材に対応
- 木質系・木材・ボード裏の軽天等への三日月切削もスムーズ
- ダストカバー (別売) を使えば穴あけ時の粉塵かぶりもなし

回転



【用途】

石膏ボード、ジブトン、プラスターボード、スパンドレル、金属系、メタル系、木質系、木材等の各種天井材への丸穴加工作業に

- 使用電動機: 電気ドリル、振動ドリル (回転モード)、SDS軽量ハンマードリル (回転モード)

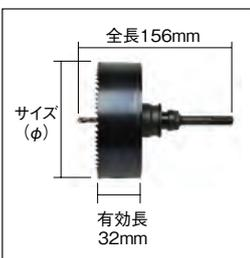

#### 単品での組み合わせ例 ①+②+③

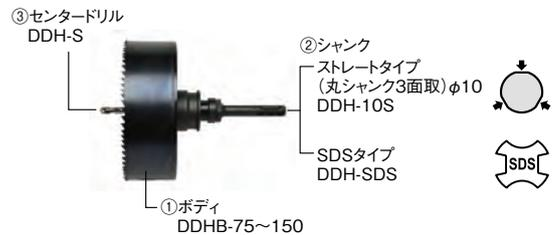

#### セット ①+②+③

セット内容	品番	標準販売価格
・ホールソーボディ DDHB-100 (φ100) DDHB-125 (φ125)	DDH-125S	¥ 28,000
・クランプシャンク DDH-10S		
・SDSシャンク OP-5		
・センタードリル DDH-S		

#### ボディのみ (単品) ①

サイズ (mm)	品番	標準販売価格
φ75	DDHB-75	¥ 6,200
φ85	DDHB-85	¥ 6,700
φ100	DDHB-100	¥ 8,100
φ125	DDHB-125	¥ 11,500
φ150	DDHB-150	¥ 21,500

#### 別売オプションパーツ (単品) ②・③・④

品名	品番	標準販売価格
② クランプシャンク (10mmストレート)	DDH-10S	¥ 5,200
クランプシャンク (SDSタイプ)	DDH-SDS	¥ 5,200
③ センタードリル	DDH-S	¥ 900
④ ダストカバー (適合コアサイズφ75~125mm)	DDH-7512	¥ 15,000
※ SDSシャンク	OP-5	¥ 2,500
ストレートシャンク10mm	OP-6	¥ 2,500

※②のSDS⇄ストレート交換パーツ

# ホールソー

切削工具

## 超硬ホールソー

### 乾式切削で切削油が不要 手軽に穴あけ作業ができる

- チタンタイプで耐久性が良く、鋭い切れ味で、パイプ等の曲面切削も正確に仕上げできる
- 被切削材：軟鋼板、ステンレス板、アルミニウム板、亜鉛鉄板、プラスチック板
- 刃先径：15mm～50mm
- 有効長：10mm

回転



【用途】

配電盤、操作盤、制御盤、ステンレス鋼板、鋳鉄板、アルミニウム板、鋼板、亜鉛鉄板、合成樹脂板等への穿孔

### ホールソー単品（センタードリル付）

サイズ(mm)	品番	標準販売価格	サイズ(mm)	品番	標準販売価格
15	HTC-15	¥ 5,450	30	HTC-30	¥ 6,150
16	HTC-16	¥ 5,450	32	HTC-32	¥ 7,050
18	HTC-18	¥ 5,450	33	HTC-33	¥ 7,050
19	HTC-19	¥ 5,450	34	HTC-34	¥ 7,050
20	HTC-20	¥ 5,450	35	HTC-35	¥ 7,050
21	HTC-21	¥ 5,450	38	HTC-38	¥ 8,050
22	HTC-22	¥ 5,450	40	HTC-40	¥ 8,050
23	HTC-23	¥ 5,450	42	HTC-42	¥ 9,350
25	HTC-25	¥ 5,450	43	HTC-43	¥ 9,350
26	HTC-26	¥ 6,150	45	HTC-45	¥ 9,350
27	HTC-27	¥ 6,150	48	HTC-48	¥ 10,250
28	HTC-28	¥ 6,150	50	HTC-50	¥ 10,250

オプション

	品番	標準販売価格
センタードリル	HTC-D6	¥ 1,100



超硬ホールソーセット（スチールケース入）

セット内容	品番	標準販売価格
HTC-21×2、HTC-27×2、HTC-33×2	HTC-2133	¥ 39,200

木エドリル

鉄エドリル  
・タツプ

切削油

## フリーサイズホールソー

### ダウンライト・換気扇などの天井材の穴あけに最適

- 丸穴あけのサイズが自由に調整できる

#### 石膏ボード専用

- 【セット内容】
- 本体×1
  - センタードリル×1
  - ダストカバー×1
  - 内刃×1
  - 外刃×1
  - 六角レンチ×1
  - ケース×1

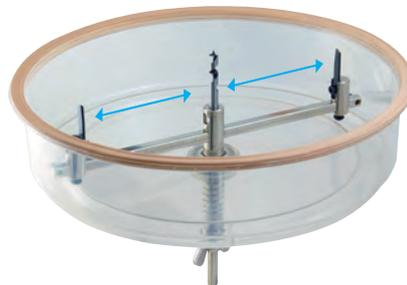
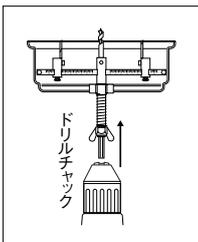

切りくずの飛散を防ぎ安全に作業ができる(上向き作業に最適)



穴あけサイズ(mm)	品番	標準販売価格
φ40～300	FH-40300	¥ 24,200

オプション

替刃

	品番	標準販売価格
内刃・外刃、各1	FH-P	¥ 3,100

磁器タイル  
用ドリル

コンクリート  
ドリル

ホールソー

パンチャ

## ダストキャッチャー

### 壁面穴あけや切削の切り粉をキャッチ!



ホールソーでの作業時に

落ちてくる切り粉をキャッチ!

スイッチボックスの穴あけに

簡単に壁に貼り付け

切り粉受けには一般のポリ袋やコンビニ袋が使えます

【使用方法】  
ポリ袋をセットし、穴あけ作業位置の少し下に養生テープなどで固定。落ちてくる切り粉をポリ袋でキャッチします。付属のポリ袋がなくなった場合、一般のポリ袋やコンビニ袋(幅300mm以上、深さ300mm以上)をセットしてご使用ください。

サイズ(mm)	質量(g)	品番	標準販売価格
幅250×奥行100×高さ220	130	DKC-2010	¥ 3,700

- ポリ袋（300×450mm）5枚付

コア

切断機  
チップソー!

防火飛散  
防止具

NEW  
発売予定

パンチャー

油圧フリーパンチ

返りのない穴あけが可能、コンパクトな油圧式フリーパンチ

- 最大穴あけ能力  
3.2mm厚 φ19.8~φ60.5mm  
1.6mm厚 φ88.9~φ115.5mm
- ヘッドが360°に自在に回転  
あらゆる角度での作業が可能
- ホースレスのポンプ一体型で、パンチ後にヘッドの落下がない

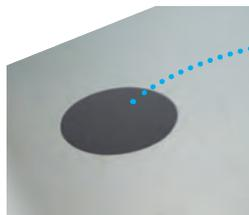

返りのないきれいな穴あけ

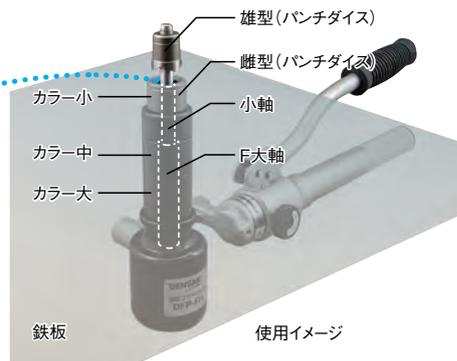

本体仕様

出力	73kN(7.4tonf)
サイズ(mm)	幅66×長さ356×高さ136
本体質量(kg)	2.6
能力	呼63(φ64.5)×3.2mm 呼75(φ77.2)×2.3mm 呼104(φ115.5)×1.6mm (厚鋼92以上は別売1-2大軸が必要です。)
最大板厚	SS400基準 ※ステンレス材(SUS304)の穴あけ能力は、SS400の場合の最大板厚の半分が限度です。

■本体のみ DFP-FH



	品番	標準販売価格
本体のみ	<b>DFP-FH</b>	<b>¥ 108,000</b>

■本体+パンチダイスセット



**薄鋼セット DFP-1951**  
 ・油圧フリーパンチ 本体のみ(DFP-FH)  
 ・薄鋼電線管用パンチダイス 5種  
 (DFP-A19, DFP-A25, DFP-CP31, DFP-CP39, DFP-CP51)

	品番	標準販売価格
薄鋼セット	<b>DFP-1951</b>	<b>¥ 148,000</b>

**厚鋼セット DFP-1654**  
 ・油圧フリーパンチ 本体のみ(DFP-FH)  
 ・厚鋼電線管用パンチダイス 6種  
 (DFP-B16, DFP-ACP22, DFP-ACP28, DFP-ACP36, DFP-ACP42, DFP-ACP54)

	品番	標準販売価格
厚鋼セット	<b>DFP-1654</b>	<b>¥ 153,000</b>

薄鋼電線管用パンチダイス

使用軸	呼び寸法	品番	標準販売価格
セットボルト3/8(小軸)	A19(3/4")	<b>DFP-A19</b>	<b>¥ 6,700</b>
	A25(1")	<b>DFP-A25</b>	<b>¥ 6,900</b>
F大軸	CP31(1-1/4")	<b>DFP-CP31</b>	<b>¥ 7,600</b>
	CP39(1-1/2")	<b>DFP-CP39</b>	<b>¥ 8,080</b>
	CP51(2")	<b>DFP-CP51</b>	<b>¥ 11,000</b>
	CP63(2-1/2")	<b>DFP-CP63</b>	<b>¥ 16,000</b>
1-2大軸	CP75(3")	<b>DFP-CP75</b>	<b>¥ 22,500</b>

厚鋼電線管用パンチダイス

使用軸	呼び寸法	品番	標準販売価格
セットボルト3/8(小軸)	B16(1/2")	<b>DFP-B16</b>	<b>¥ 6,700</b>
	ACP22(3/4")	<b>DFP-ACP22</b>	<b>¥ 6,900</b>
	ACP28(1")	<b>DFP-ACP28</b>	<b>¥ 7,600</b>
F大軸	ACP36(1-1/4")	<b>DFP-ACP36</b>	<b>¥ 8,000</b>
	ACP42(1-1/2")	<b>DFP-ACP42</b>	<b>¥ 11,000</b>
	ACP54(2")	<b>DFP-ACP54</b>	<b>¥ 16,000</b>
F大軸	ACP70(2-1/2")	<b>DFP-ACP70</b>	<b>¥ 22,500</b>
	ACP82(3")	<b>DFP-ACP82</b>	<b>¥ 29,000</b>
1-2大軸	ACP92(3-1/2")	<b>DFP-ACP92</b>	<b>¥ 43,000</b>
	ACP104(4")	<b>DFP-ACP104</b>	<b>¥ 49,000</b>

使用軸

	品番	標準販売価格
セットボルト3/8(小軸)	<b>DFP-38B</b>	<b>¥ 1,500</b>
F大軸	<b>DFP-FB</b>	<b>¥ 6,300</b>
1-2大軸	<b>DFP-12B</b>	<b>¥ 14,500</b>

木エドリル

鉄エドリル  
タツプ

切削油

磁器タイル  
用ドリル

コンクリート  
ドリル

ホールソー

パンチャー

コア

チップソー  
切断機

火花飛散  
防止具

NEW  
発売予定



コア

ダウンライトコア

ダストカバーで切りくずをほぼシャットアウト

回転

- 石膏ボード系はもちろん、メタル系、サイディング系、木質系の天井材など広範囲の切削材に使用可能
- 切りくずの除去および替えボディへの交換がワンアクション
- チャックサイズ：10mm



単品での組み合わせ例 ①+②+③+④



ダウンライトコア フルセット ①+②+③+④

- [セット内容]
- コアボディ DDB-100(φ100)
  - DDB-125(φ125)
  - DDB-150(φ150)
  - クランプシャンク OP-10N
  - SDSシャンク OP-5
  - センタードリル FP-2
  - ダストカバー DDC-7517

品番	標準販売価格
DDC-150S	¥ 84,000

- [セット内容]
- コアボディ DDB-75(φ75)
  - DDB-100(φ100)
  - DDB-125(φ125)
  - クランプシャンク OP-10N
  - SDSシャンク OP-5
  - センタードリル FP-2
  - ダストカバー DDC-7512

品番	標準販売価格
DDC-125S	¥ 75,800

[用途]  
石膏ボード、ジプトン、プラスターボード、スパンドレル、金属系、メタル系、サイディング系、木質系、木材等の天井材への丸穴加工作業に  
[使用電動機]  
電気ドリル、振動ドリル(回転モード)、SDS軽量ハンマードリル(回転モード)

ボディのみ(単品) ①

サイズ(mm)	品番	標準販売価格
φ75	DDB-75	¥ 16,400
φ90	DDB-90	¥ 18,000
φ100	DDB-100	¥ 20,640
φ110	DDB-110	¥ 21,900
φ115	DDB-115	¥ 22,200
φ125	DDB-125	¥ 22,300
φ150	DDB-150	¥ 23,400
φ160	DDB-160	¥ 32,400
φ175	DDB-175	¥ 32,500
φ200	DDB-200	¥ 73,200

別売オプションパーツ(単品) ②・③・④

	品名	品番	標準販売価格
	クランプシャンク(10mmストレート)	OP-10N	¥ 5,500
②	クランプシャンク(13mmストレート)	OP-13N	¥ 5,500
	クランプシャンク(SDSタイプ)	OP-SDS	¥ 5,500
③	センタードリル	FP-2	¥ 2,620
④	ダストカバー(適合コアサイズφ75~125mm)	DDC-7512	¥ 14,900
	ダストカバー(適合コアサイズφ75~175mm)	DDC-7517	¥ 14,900
※	SDSシャンク	OP-5	¥ 2,500
	ストレートシャンク10mm	OP-6	¥ 2,500

※②のSDS⇄ストレート交換パーツ



※P228~232 ダウンライトコア、ワンタッチダイヤモンドコア、ワンタッチスペシャルコア、ワンタッチサイディングウッドコア、ファンダクトコアは共通のクランプシャンクを使用しています。1本のクランプシャンクで共用する事も可能です。下記をご参照ください。

ワンタッチダイヤモンドコア・ワンタッチスペシャルコア・ワンタッチサイディングウッドコア 別売オプションパーツ

ワンタッチダイヤモンドコア 専用パーツ  
センターピン OP-4N



ワンタッチスペシャルコア 専用パーツ  
幅広い素材の穴あけにワンタッチセンタードリル OP-2  
木材・サイディングボードに最適 超硬木工用センタードリル OP-3



ワンタッチサイディングウッドコア 専用パーツ  
センタードリル FP-1  
ダストカバー OSW-3280



ワンタッチダイヤモンドコア・ワンタッチスペシャルコア・ワンタッチサイディングウッドコア 兼用パーツ

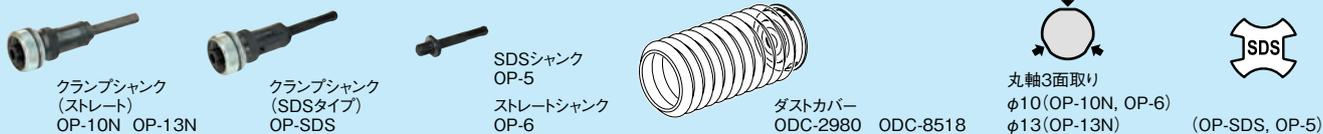

品名	適合コアサイズ(mm)	品番	標準販売価格
クランプシャンク(10mmストレート)	φ25~80	OP-10N	¥ 5,500
クランプシャンク(13mmストレート)	φ85~220	OP-13N	¥ 5,500
クランプシャンク(SDSタイプ)	φ25~220	OP-SDS	¥ 5,500
センターピン	φ25~220	OP-4N	¥ 2,600
ワンタッチセンタードリル	φ25~220	OP-2	¥ 2,000
超硬木工用センタードリル	φ25~220	OP-3	¥ 3,000

品名	適合コアサイズ(mm)	品番	標準販売価格
センタードリル	φ32~160	FP-1	¥ 2,620
SDSシャンク	φ25~220	OP-5	¥ 2,500
ストレートシャンク10mm	φ25~80	OP-6	¥ 2,500
ダストカバー	φ25~80	ODC-2980	¥ 6,600
ダストカバー	φ85~180	ODC-8518	¥ 14,900
ダストカバー	φ32~80	OSW-3280	¥ 6,600

ワンタッチスペシャルコア

新開発マルチ刃型で幅広い素材への穴あけが可能

- ワイドチップの採用により切削屑の除去が簡単
- シャンクとボディの着脱がワンタッチ
- 他のコアボディへの交換も可能 (P228~232参照)



**【用途】**  
モルタル、ブロック、ALC、レンガ、合板、2×4、サイディング（窯業系、金属系）、スレート、石膏ボード、瓦、FRP、塩ビ、土壁、竹、日本壁等への穴あけ作業に

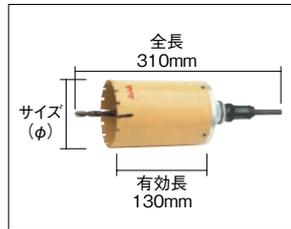

ワンタッチスペシャルコア フルセット

■セット明細 (各1個)

コアボディ、ワンタッチセンタードリル、クランプシャンク(ストレート)、SDSシャンク

	シャンク径(mm)	適正回転数 (min <sup>-1</sup> )
OS-29N~45N	φ10	800~1500
OS-50N~80N	φ10	700~1100
OS-85N~220N	φ13	700~1100

フルセット

サイズ(mm)	品番	標準販売価格
φ29	OS-29N	¥ 14,500
φ32	OS-32N	¥ 14,500
φ35	OS-35N	¥ 14,500
φ38	OS-38N	¥ 14,500
φ40	OS-40N	¥ 14,500
φ45	OS-45N	¥ 14,500
φ50	OS-50N	¥ 18,000
φ55	OS-55N	¥ 18,000
φ60	OS-60N	¥ 18,300
φ65	OS-65N	¥ 18,500
φ70	OS-70N	¥ 19,500
φ75	OS-75N	¥ 19,900
φ80	OS-80N	¥ 20,500
φ85	OS-85N	¥ 21,500
φ90	OS-90N	¥ 22,500
φ95	OS-95N	¥ 24,000
φ100	OS-100N	¥ 24,700
φ105	OS-105N	¥ 27,300
φ110	OS-110N	¥ 27,300
φ115	OS-115N	¥ 32,000
φ120	OS-120N	¥ 32,000
φ125	OS-125N	¥ 32,500
φ130	OS-130N	¥ 36,000
φ140	OS-140N	¥ 39,500
φ150	OS-150N	¥ 39,800
φ155	OS-155N	¥ 43,500
φ160	OS-160N	¥ 45,500
φ166	OS-166N	¥ 45,500
φ170	OS-170N	¥ 50,500
φ180	OS-180N	¥ 55,000
φ200	OS-200N	¥ 75,700
φ210	OS-210N	¥ 91,000
φ220	OS-220N	¥ 91,000

ボディのみ

サイズ(mm)	品番	標準販売価格
φ29	OSB-29N	¥ 8,000
φ32	OSB-32N	¥ 8,000
φ35	OSB-35N	¥ 8,000
φ38	OSB-38N	¥ 8,000
φ40	OSB-40N	¥ 8,000
φ45	OSB-45N	¥ 8,000
φ50	OSB-50N	¥ 11,500
φ55	OSB-55N	¥ 11,500
φ60	OSB-60N	¥ 11,900
φ65	OSB-65N	¥ 12,000
φ70	OSB-70N	¥ 13,000
φ75	OSB-75N	¥ 13,400
φ80	OSB-80N	¥ 14,000
φ85	OSB-85N	¥ 14,800
φ90	OSB-90N	¥ 16,000
φ95	OSB-95N	¥ 17,200
φ100	OSB-100N	¥ 18,300
φ105	OSB-105N	¥ 21,000
φ110	OSB-110N	¥ 21,000
φ115	OSB-115N	¥ 25,500
φ120	OSB-120N	¥ 25,500
φ125	OSB-125N	¥ 26,000
φ130	OSB-130N	¥ 29,300
φ140	OSB-140N	¥ 33,100
φ150	OSB-150N	¥ 33,300
φ155	OSB-155N	¥ 37,000
φ160	OSB-160N	¥ 39,100
φ166	OSB-166N	¥ 39,100
φ170	OSB-170N	¥ 43,800
φ180	OSB-180N	¥ 48,500
φ200	OSB-200N	¥ 70,000
φ210	OSB-210N	¥ 85,000
φ220	OSB-220N	¥ 85,000

クランプシャンク共用一覧表

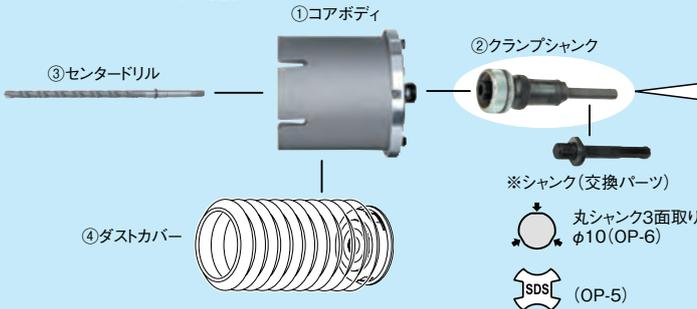

クランプシャンクが統一規格。作業に合わせてコアボディの共用が可能。

1本でφ25~φ220に対応



取り付けは、スロットキーに合わせ時計回りに回すだけ

丸シャンク3面取り  
φ10(OP-10N)  
φ13(OP-13N)

SDS (OP-SDS)

品名	共用可能なコアボディ	①コアボディ	②クランプシャンク	※シャンク(交換パーツ)	③センタードリル	④ダストカバー
ダウンライトコア		DDB-75~DDB-200			FP-2	DDC-7512 DDC-7517
ワンタッチスペシャルコア		OSB-29N~OSB-220N			OP-2 OP-3	ODC-2980 ODC-8518
ワンタッチダイヤモンドコア		ODB-25N~ODB-120N	OP-10N OP-13N OP-SDS	OP-5 OP-6	OP-4N (センターピン)	
ワンタッチサイディングウッドコア		OSW-32N~OSW-160N				OSW-3280 ODC-8518
ファンダクトコア		FDC-160各種			FP-1	
ファンダクトコア		FCN-160各種				

ワンタッチダイヤモンドコア

新開発のダイヤモンドチップにより高性能の切れ味&超寿命

回転

- コア外周の溶射溝により切り粉の排出効果が高い
- シャックとボディの着脱がワンタッチ
- 他のコアボディへの交換も可能 (P228~232参照)

[用途]

鉄筋コンクリート、磁器タイル、硬質タイル、大理石、ブロック、モルタル、押し出し成型セメント板など難削材への穴あけが、水を使わず容易にできる



フルセット

サイズ(mm)	品番	標準販売価格
φ25	<b>OD-25N</b>	¥ 29,600
φ29	<b>OD-29N</b>	¥ 29,600
φ32	<b>OD-32N</b>	¥ 29,600
φ35	<b>OD-35N</b>	¥ 29,600
φ38	<b>OD-38N</b>	¥ 29,600
φ40	<b>OD-40N</b>	¥ 29,600
φ45	<b>OD-45N</b>	¥ 29,600
φ50	<b>OD-50N</b>	¥ 33,900
φ55	<b>OD-55N</b>	¥ 33,900
φ60	<b>OD-60N</b>	¥ 34,800
φ65	<b>OD-65N</b>	¥ 36,000
φ70	<b>OD-70N</b>	¥ 37,500
φ75	<b>OD-75N</b>	¥ 39,980
φ80	<b>OD-80N</b>	¥ 42,500
φ100	<b>OD-100N</b>	¥ 52,200
φ105	<b>OD-105N</b>	¥ 56,900
φ110	<b>OD-110N</b>	¥ 56,900
φ120	<b>OD-120N</b>	¥ 61,500

ボディのみ

サイズ(mm)	品番	標準販売価格
φ25	<b>ODB-25N</b>	¥ 20,500
φ29	<b>ODB-29N</b>	¥ 20,500
φ32	<b>ODB-32N</b>	¥ 20,500
φ35	<b>ODB-35N</b>	¥ 20,500
φ38	<b>ODB-38N</b>	¥ 20,500
φ40	<b>ODB-40N</b>	¥ 20,500
φ45	<b>ODB-45N</b>	¥ 20,500
φ50	<b>ODB-50N</b>	¥ 24,600
φ55	<b>ODB-55N</b>	¥ 24,600
φ60	<b>ODB-60N</b>	¥ 25,500
φ65	<b>ODB-65N</b>	¥ 26,700
φ70	<b>ODB-70N</b>	¥ 28,100
φ75	<b>ODB-75N</b>	¥ 30,700
φ80	<b>ODB-80N</b>	¥ 33,200
φ100	<b>ODB-100N</b>	¥ 42,900
φ105	<b>ODB-105N</b>	¥ 47,600
φ110	<b>ODB-110N</b>	¥ 47,600
φ120	<b>ODB-120N</b>	¥ 52,200



ワンタッチダイヤモンドコア フルセット

■セット明細(各1個)  
コアボディ、センターピン、クランプシャック(ストレート)、SDSシャック

	シャック径(mm)	適正回転数(min <sup>-1</sup> )
OD-25N~45N	φ10	800~1500
OD-50N~80N	φ10	700~1100
OD-100N~120N	φ13	700~1100

コアドリルセット

エアコン取付穴のベストセラーサイズのφ65セット

ワンタッチスペシャルコアとワンタッチダイヤモンドコアのセット

[セット内容]

- ワンタッチスペシャルコア ボディ(OSB-65N) : 1本
- ワンタッチダイヤモンドコア ボディ(ODB-65N) : 1本
- ワンタッチセンタードリル(OP-2) : 1本
- センターピン(OP-4N) : 1本 ●SDSシャック(OP-5) : 1本
- クランプシャック(OP-10N) : 1本 ●延長ロッド : 1本



品番	標準販売価格
<b>OSD-65SET</b>	¥ 49,800

ワンタッチダイヤモンドコア・ワンタッチスペシャルコア・ワンタッチサイディングウッドコア 別売オプションパーツ

ワンタッチダイヤモンドコア 専用パーツ

センターピン OP-4N



ワンタッチスペシャルコア 専用パーツ

幅広い素材の穴あけにワンタッチセンタードリル OP-2

木材・サイディングボードに最適 超硬木工用センタードリル OP-3



ワンタッチサイディングウッドコア 専用パーツ

センタードリル FP-1

ダストカバー OSW-3280



■ワンタッチダイヤモンドコア・ワンタッチスペシャルコア・ワンタッチサイディングウッドコア 兼用パーツ

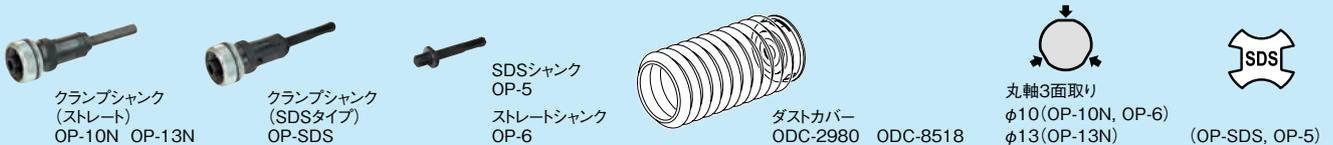

品名	適合コアサイズ(mm)	品番	標準販売価格
クランプシャック(10mmストレート)	φ25 ~ 80	<b>OP-10N</b>	¥ 5,500
クランプシャック(13mmストレート)	φ85 ~ 220	<b>OP-13N</b>	¥ 5,500
クランプシャック(SDSタイプ)	φ25 ~ 220	<b>OP-SDS</b>	¥ 5,500
センターピン	φ25 ~ 220	<b>OP-4N</b>	¥ 2,600
ワンタッチセンタードリル	φ25 ~ 220	<b>OP-2</b>	¥ 2,000
超硬木工用センタードリル	φ25 ~ 220	<b>OP-3</b>	¥ 3,000

品名	適合コアサイズ(mm)	品番	標準販売価格
センタードリル	φ32 ~ 160	<b>FP-1</b>	¥ 2,620
SDSシャック	φ25 ~ 220	<b>OP-5</b>	¥ 2,500
ストレートシャック10mm	φ25 ~ 80	<b>OP-6</b>	¥ 2,500
ダストカバー	φ25 ~ 80	<b>ODC-2980</b>	¥ 6,600
ダストカバー	φ85 ~ 180	<b>ODC-8518</b>	¥ 14,900
ダストカバー	φ32 ~ 80	<b>OSW-3280</b>	¥ 6,600

ワンタッチサイディングウッドコア

木材、サイディング材のスピード穿孔を目的とした刃型設計により、回転モードでの快適な作業を実現

回転

- 切粉の排出効果抜群の刃形状で、安定した穿孔能力を発揮
- 切削屑の除去が、本体を分解せずに簡単にできる
- 他のコアボディへの交換も可能 (P228~232参照)

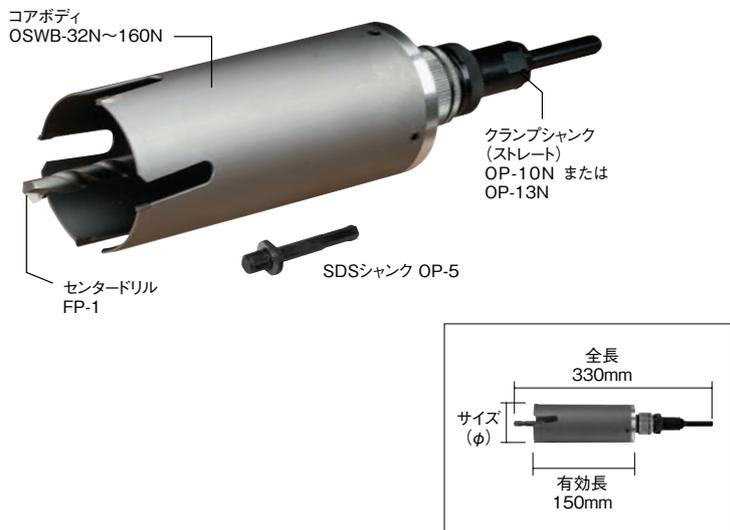

[用途]

窯業系サイディング、金属系サイディング、木材、合板、2×4材、樹脂系人工大理石、FRP、スレート、石膏ボード等の複合壁への穴あけ作業に

ワンタッチサイディングウッドコア フルセット

■セット明細 (各1個)

コアボディ、センターピン、クランプシャंक (ストレート)、SDSシャंक

	シャंक径 (mm)	適正回転数 (min <sup>-1</sup> )
OWS-32N~80N	φ10	800~1500
OWS-100N~160N	φ13	700~1100

フルセット

サイズ (mm)	品番	標準販売価格
φ32	<b>OSW-32N</b>	¥ 12,000
φ35	<b>OSW-35N</b>	¥ 13,000
φ38	<b>OSW-38N</b>	¥ 13,400
φ50	<b>OSW-50N</b>	¥ 14,200
φ60	<b>OSW-60N</b>	¥ 16,000
φ65	<b>OSW-65N</b>	¥ 16,800
φ70	<b>OSW-70N</b>	¥ 17,500
φ75	<b>OSW-75N</b>	¥ 18,200
φ80	<b>OSW-80N</b>	¥ 18,800
φ100	<b>OSW-100N</b>	¥ 24,300
φ110	<b>OSW-110N</b>	¥ 26,800
φ120	<b>OSW-120N</b>	¥ 28,500
φ160	<b>OSW-160N</b>	¥ 38,500

ボディのみ

サイズ (mm)	品番	標準販売価格
φ32	<b>OSWB-32N</b>	¥ 5,500
φ35	<b>OSWB-35N</b>	¥ 6,500
φ38	<b>OSWB-38N</b>	¥ 6,800
φ50	<b>OSWB-50N</b>	¥ 7,700
φ60	<b>OSWB-60N</b>	¥ 9,500
φ65	<b>OSWB-65N</b>	¥ 10,300
φ70	<b>OSWB-70N</b>	¥ 11,000
φ75	<b>OSWB-75N</b>	¥ 11,600
φ80	<b>OSWB-80N</b>	¥ 12,300
φ100	<b>OSWB-100N</b>	¥ 17,800
φ110	<b>OSWB-110N</b>	¥ 20,300
φ120	<b>OSWB-120N</b>	¥ 22,000
φ160	<b>OSWB-160N</b>	¥ 32,000

クランプシャंक共用一覧表

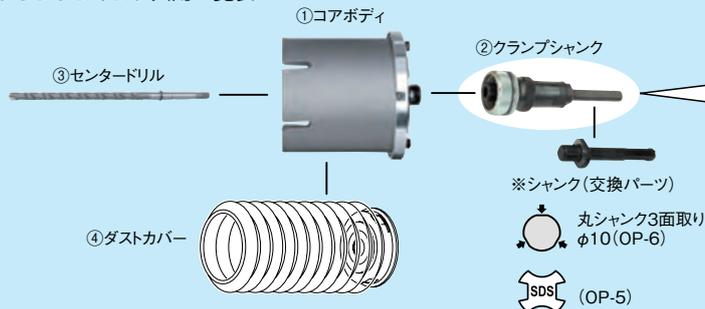

クランプシャंकが統一規格。作業に合わせてコアボディの共用が可能。

1本でφ25~φ220に対応



取り付けは、スロットキーに合わせて時計回りに回すだけ

丸シャंक3面取り  
φ10 (OP-10N)  
φ13 (OP-13N)

SDS (OP-SDS)

品名	共用可能なコアボディ	①コアボディ	②クランプシャंक	※シャंक (交換パーツ)	③センタードリル	④ダストカバー
ダウンライトコア		DDB-75~DDB-200			FP-2	DDC-7512 DDC-7517
ワンタッチ スペシャルコア		OSB-29N~OSB-220N			OP-2 OP-3	ODC-2980 ODC-8518
ワンタッチ ダイヤモンドコア		ODB-25N~ODB-120N	OP-10N OP-13N OP-SDS	OP-5 OP-6	OP-4N (センターピン)	
ワンタッチ サイディングウッドコア		OSW-32N~OSW-160N				OSW-3280 ODC-8518
ファンダクトコア		FDC-160各種			FP-1	
ファンダクトコア		FCN-160各種				

木エドリル

鉄エドリル  
タツプ

切削油

磁器タイル  
用ドリル

コンクリート  
ドリル

ホールソー

パンチャー

コア

切断機  
チップソー

防火飛散  
防止具

NEW  
発売予定

ダブルコア (両刃コア)

両端に切れ刃付 (回振刃/回振刃)



回転 振動

●別注にてALC用もあります

サイズ (mm)	有効長 (mm)	品番	標準販売価格
φ50	100	WC-50	¥ 16,600
φ60	100	WC-60	¥ 18,300
φ65	100	WC-65	¥ 19,100
φ70	100	WC-70	¥ 20,100
φ75	100	WC-75	¥ 21,100
φ80	100	WC-80	¥ 22,100

ファンダクトコア

φ110mm・φ160mm、2つのコアが一体になったマルチコアシステム

回転

- 丸穴施工換気扇・ガラリ・パイプフード・ダクト等の穴あけに最適
- クズ取りらくらく、センタードリルを抜くだけでOK
- コアヘッドの交換で穴あけサイズが容易にかわる
- ストレートシャンク、SDSシャンクの両方が付属 (FDC-160S, FDC-160K)
- 有効長: 150mm

用途色々



使用時は一方を取りはずして使います。

サイディング・木工用



- 外装サイディング壁、木材厚板、合板、ベニヤ、石膏ボード、2×4住宅、プレハブ住宅の外壁材等の穴あけに最適
- 時間のかかっていた木材への穴あけも従来の10分の1の作業時間に短縮できます

サイズ (mm)	適正回転数 (min <sup>-1</sup> )	品番	標準販売価格
φ110, φ160	700~1100	FDC-160S	¥ 48,500
替刃 φ110mm		FB-110S	¥ 16,200
替刃 φ160mm		FB-160S	¥ 25,000

ALC・サイディング兼用



- ブロック、タイル、合板、木材 (薄物)、スレート、土壁、気泡コンクリート (ALC)、レンガ、塩ビ板、石膏ボード等に最適
- 特殊開発の刃型により、従来困難だったALC内部の鉄筋もスムーズに穴あけが可能

サイズ (mm)	適正回転数 (min <sup>-1</sup> )	品番	標準販売価格
φ110, φ160	700~1100	FDC-160K	¥ 48,500
替刃 φ110mm		FB-110K	¥ 16,200
替刃 φ160mm		FB-160K	¥ 25,000

ファンダクトコア

φ110mm・φ160mm、2サイズセット ファンダクトコアの「ツバなしタイプ」

回転

- 丸穴施工換気扇・ガラリ・パイプフード・ダクト等の穴あけに最適
- クズ取りらくらく、センタードリルを抜くだけでOK!
- ストレートシャンク、SDSシャンクの両方が付属 (FCN-160S, FCN-160K)

- 用途: 換気扇、ベントキャップ、ガラリ、パイプファンなどの穴あけに
- 有効長: 150mm

サイディング・木工用



- 外装サイディング壁、木材厚板、合板、ベニヤ、石膏ボード、2×4住宅、プレハブ住宅の外壁材、トタン、ブリキ等の穴あけに最適
- コアヘッドの交換で穴あけサイズが容易にかわる
- 時間のかかっていた木材への穴あけも従来の10分の1の作業時間に短縮できます

サイズ (mm)	適正回転数 (min <sup>-1</sup> )	品番	標準販売価格
φ110, φ160	700~1100	FCN-160S	¥ 48,500
替刃 φ110mm		FCB-110S	¥ 18,800
替刃 φ160mm		FCB-160S	¥ 28,400

ALC・サイディング兼用



- ブロック、タイル、合板、木材 (薄物)、スレート、土壁、気泡コンクリート (ALC)、レンガ、塩ビ板、石膏ボード等に最適
- コアヘッドの交換で穴あけサイズが容易にかわる
- 特殊開発の刃型により、従来困難だったALC内部の鉄筋もスムーズに穴あけが可能

サイズ (mm)	適正回転数 (min <sup>-1</sup> )	品番	標準販売価格
φ110, φ160	700~1100	FCN-160K	¥ 48,500
替刃 φ110mm		FCB-110K	¥ 18,800
替刃 φ160mm		FCB-160K	¥ 28,400

ファンダクトコア共通オプションパーツ

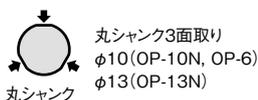

※P228~232 ダウンライトコア、ワンタッチダイヤモンドコア、ワンタッチスペシャルコア、ワンタッチサイディングウッドコア、ファンダクトコアは共通のクランプシャンクを使用しています。1本のクランプシャンクで共用する事も可能です。P228をご参照ください。

品名	品番	標準販売価格
クランプシャンク (10mmストレート)	OP-10N	¥ 5,500
クランプシャンク (13mmストレート)	OP-13N	¥ 5,500
クランプシャンク (SDSタイプ)	OP-SDS	¥ 5,500
SDSシャンク	OP-5	¥ 2,500
ストレートシャンク10mm	OP-6	¥ 2,500
センタードリル	FP-1	¥ 2,620

# チップソー・切断機



木エドリル

鉄エドリル  
タツプ

切削油

磁器タイル  
用ドリル

コンクリート  
ドリル

ホールソー

パンチャー

コア

チップソー！  
切断機

火花飛散  
防止具

## 小型チップソー切断機

### バリや焼けが少ない、チップソー切断機

- コンパクトボディにパワフルモーター搭載
- 安全な二重絶縁タイプ



チップソーの交換が簡単な  
ウルトラクイックフランジ採用



角度切り対応ワンタッチバイス付



JCS-165S チップソー  
小型チップソー切断機用替刃  
外径：165×刃厚1.6×内径20mm  
刃数：40  
質量：250g  
主な切断用途：一般鋼材、軽量鉄骨材、  
鉄筋、電線管、水道管

仕様

電圧入力電圧	AC100V(50/60Hz)
定格入力電流	4.5A
消費電力	435W
コード	2芯キャブタイヤケーブル 2.8m

最大切断能力(mm)		
丸材	90°	φ54
	45°	φ40
角材	90°	45×45
	45°	40×40
アングル	90°	50×50
	45°	40×40

サイズ(mm)	質量(kg)	刃物径(mm)	回転数(min⁻¹)	品番	標準販売価格	
165×325×430	4.3	165	8500	<b>JCS-165</b>	<b>¥ 56,000</b>	
				チップソー (替刃)	<b>JCS-165S</b>	<b>¥ 12,000</b>

# チップソー・切断機

切削工具

## 丸ノコチップソー (小型チップソー切断機用)

長寿命! 10倍 (当社従来品比)

鉄・ステンレス用



- ボンド充填レーザースリット効果で切断時の金属音を大幅軽減した消音タイプ
- ブラックフッ素コーティングで、切断摩耗が大幅に軽減
- サーマットチップ採用で鉄材・ステンレス材の切断に最適
- 回転数: MAX SPEED 8800min<sup>-1</sup>

[用途]

軽天バー、Cチャン、Lアングル、ハンガーレール、寸切りボルト、鉄筋、電線管、ライニング鋼管等

サイズ(mm)	刃数(p)	質量(g)	品番	標準販売価格
外径φ165×刃厚1.7×内径φ22/φ20(※)	40	200	<b>TS-165</b>	¥ 6,500

※本体内径はφ22mm。付属のリングをつければφ20mmにも対応可能

## 丸ノコチップソー (薄々タイプ)

薄刃設計切断時の抵抗が少なく、バッテリー寿命アップ!

鉄・ステンレス用



- TSU-110, -125, -135
  - ・適合電動工具: 集じん・防じんマルノコ、充電マルノコ
  - ・切断可能材料: 野縁受け、電線管、レースウェイ、メタルモール、穴あきアングル、寸切りボルト、C型チャンネル鋼等

- TSU-180
  - ・適合電動工具: 集じん・防じんマルノコ、チップソー小型切断機
  - ・切断可能材料: アングル鋼、平鋼、しま鋼板、チャンネル鋼、鋼管、デッキプレート、C型チャンネル鋼、ガス管、ハンガーレール、鉄筋、ライニング管、ステンレス(SUS304)等

切断可能厚(充電丸ノコ)	外径(mm)		刃厚(mm)	本体厚(mm)	穴径(mm)	歯数	最高使用回転速度(min <sup>-1</sup> )	品番	標準販売価格
	鉄鋼	ステンレス							
3.0mm以下	2.0mm以下	110	1.2	1.0	20	24	13,000	<b>TSU-110</b>	¥ 4,900
3.0mm以下	2.0mm以下	125	1.2	1.0	20	28	9,600	<b>TSU-125</b>	¥ 5,900
3.0mm以下	2.0mm以下	135	1.2	1.0	20	30	6,000	<b>TSU-135</b>	¥ 6,200
6.0mm以下	3.0mm以下	180	1.4	1.1	20	40	5,500	<b>TSU-180</b>	¥ 8,900

## ダイヤモンドホイールカッター

鋭い切れ味により振動が少なく、切り口のきれいな切断が可能

乾式切断用



- コンクリートからレンガ、タイル、瓦等幅広い材料が切断OK
- ダイヤモンドチップと基板を一体成形しており、接着強度が強く、耐久性と安全性に優れる

[用途]

コンクリート製品全般、ブロック、スレート、モルタル、レンガ、かわら、タイル等

外径(mm)	刃厚(mm)	穴径(mm)	付属リング穴径(mm)	最高回転数(min <sup>-1</sup> )	品番	標準販売価格
φ105	1.8	φ20	φ15	14,500	<b>DC-105A</b>	¥ 4,900
φ127	2.0	φ22	φ20	12,200	<b>DC-125A</b>	¥ 10,200
φ152	2.2	φ25.4	φ25・22・20	10,100	<b>DC-150A</b>	¥ 12,000
φ180	2.2	φ25.4	φ25・22・20	8,400	<b>DC-180A</b>	¥ 14,500

## スーパージルトン薄々 (切断砥石)

ステンレス・金属用 切断砥石 厚さ1mm



- ステンレス鋼切断に最適
- バリ、焼けが少ない
- 力を入れずに軽く押さえるだけで切断できる
- 両面補強材入

サイズ(mm)	入数	粒硬度	最高使用周速度	最高使用回転数(min <sup>-1</sup> )	品番	標準販売価格
外径φ105×刃厚1.0×穴径φ15	10枚	AZ60P B3F	80 m/s	14,400	<b>SZU-100C</b>	¥ 2,800

木エドリル

鉄エドリル  
・タップ

切削油

磁器タイル  
用ドリル

コンクリート  
ドリル

ホールソー

パンチャ

コア

チップソー  
切断機

火花飛散  
防止具

NEW  
発売予定

## 丸ノコチップソー（充電式パワーカッター用）

2～6mm厚の金工切断用

金工刃



【用途】

水道管・電線管等、L型アングル鋼、Cチャン、軽天バー、ハンガーレール、  
雨どい、エア管・排気ダクト、デッキプレート、寸切ボルトなど

サイズ(mm)	刃数(p)	品番	標準販売価格
外径φ110×刃厚1.45×内径φ20	24	TS-110	¥ 5,980
外径φ135×刃厚1.4×内径φ20	32	TS-135	¥ 7,500

## 丸ノコチップソー（充電式パワーカッター用）

多種多様な素材が切れるマルチチップソー

万能刃

- 超硬度サーメットチップ採用で長寿命を実現、多くの材料が切断できる
- ヤニや接着剤に強く、切れ味長持ち、ブラックフッ素コーティング
- 回転数:MAX SPEED 5500min<sup>-1</sup>



【用途】

パーティクルボード、MDF、ファイバーボード、木材（一般木材・釘入り木材）、塩ビ・ポリカ波板、FRP、アクリル板、プラスチック、ポリカーボネート、窯業サイディングボード、ALC、木毛セメント板、化粧ボード、ケイカル板、石膏ボード、樹脂系キッチンパネル、ボイド管、耐火石綿二層管（トミジ管）、アルミサッシ、銅パイプ、薄鉄板（鉄板2.5mm以下）、金属サイディング、トタン・ブリキ、ガルバ鋼板、寸切ボルト、鋼板、軽量バー、ハンガーレール、垂鉛スパイラルダクト、電線管、水道管、ガス管、メタルモール

サイズ(mm)	刃数(p)	品番	標準販売価格
外径φ135×刃厚1.5×内径φ20	40	TS-135M	¥ 4,400

## 丸ノコチップソー（充電式パワーカッター用）

火花やカエリを抑えて美しくスピーディーな切断を実現

レーザースリット チタンコーティング サーメットチップ

ステンレス用

- 高硬度サーメットチップの採用と特殊刃形状によりステンレス切断にも対応
- 特殊樹脂埋め込みのレーザースリットにより、静音、制振に成功
- 従来タイプより大幅に刃数を増やし、材料の変形を抑え、カエリの少ない美しい切断面を実現
- チタンコーティングにより、耐摩耗性、耐熱効果に威力抜群
- 当社従来型対比3倍の高寿命
- ステンレス切断可能厚み0.5～2.0mm

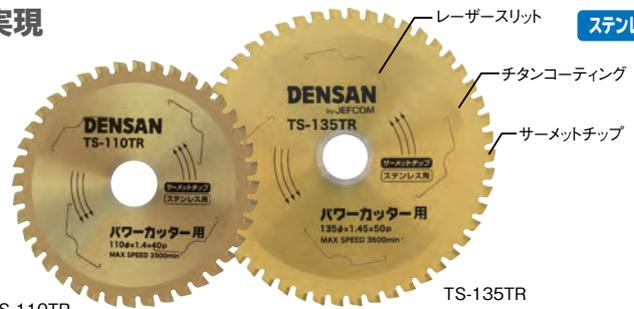

【用途】

Cチャン、ハンガーレール、電線管、水道管、ガス管、L型アングル、メタルモール、  
軽天バー、寸切りボルト等の切断

サイズ(mm)	刃数(p)	品番	標準販売価格
外径φ110×刃厚1.4×内径φ20	40	TS-110TR	¥ 8,300
外径φ135×刃厚1.45×内径φ20	50	TS-135TR	¥ 9,800

## 丸ノコチップソー（充電式パワーカッター用）

5～37mm厚の木工切断用

木工刃

【用途】

コンパネ、ボイド、木材など



サイズ(mm)	刃数(p)	品番	標準販売価格
外径φ110×刃厚1.2×内径φ20	30	TSW-110	¥ 4,500

## 充電式パワーカッター用

φ110サイズ適合機種

φ135サイズ適合機種

- パナソニック電工  
パワーカッター110  
EZ3500, EZ3501,  
EZ3502
- 日立工機  
コードレスチップソーカッター  
CD4D形

- パナソニック電工  
パワーカッター135  
EZ3513, EZ3530,  
EZ45A2
- リョービ BSC-520
- マックス PJ-CS52MA





# 火花飛散防止具

切削工具

## 火花飛散防止具

### スパークカット・スパークカットL (火花飛散防止具)

自己消火性布地で火花防止 かさばらない・軽い・安価

- 軽く、組み立て簡単
- 折りたたみ式でかさばらない
- 自己消火性布地で火花防止
- 金属板付



スパークカット  
SC-778



スパークカット  
SC-208N

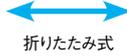

折りたたみ式

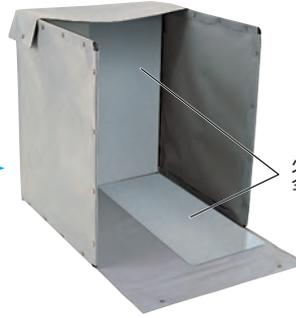

火花防護  
金属板付



組立時サイズ(mm)	質量(kg)	品番	標準販売価格
幅510×奥行740×高さ600	3.9	<b>SC-208N</b>	¥ 15,400
幅720×奥行700×高さ800	6.3	<b>SC-778</b>	¥ 21,800

木エドリル

鉄エドリル  
タップ

切削油

磁器タイル  
用ドリル

コンクリート  
ドリル

ホールソー

パンチャー

コア

切断機  
チップソー!

火花飛散  
防止具

NEW  
発売予定

### スパッタガード

溶接・金属切断時のスパッタや切粉をシャットアウト

- 折りたたんで持ち運びに便利
- 軽量4.6kg
- 角度をつけた遮蔽板が、切粉の反射を抑える



動画はコチラ



折りたたみ時



未使用時



使用時

使用時サイズ(mm)	折りたたみ時サイズ(mm)	質量(kg)	品番	標準販売価格
740×388×400	510×388×25	4.6	<b>SG-100</b>	¥ 19,000

### スパッタクロス

溶接・金属切断時のスパッタや切粉をシャットアウト

溶接によるスパッタ、高速切断機による高温の切粉受け、金属材料切断時の養生に

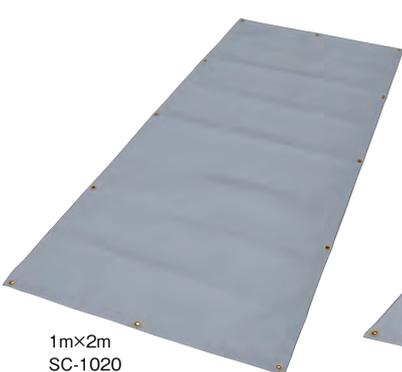

1m×2m  
SC-1020

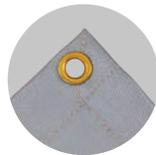

ハトメで  
簡易固定が  
可能

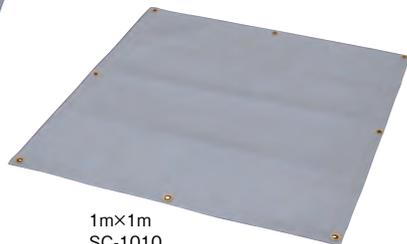

1m×1m  
SC-1010



溶接作業の下に敷いて



カーテンのように吊るして



高速切断機の切粉受けにも

仕様

連続耐熱温度	250℃
瞬間耐熱温度	1300℃
生地材質	ガラス繊維織物(両面シリコンコーティング) ※アスベストは使用していません。

サイズ(mm)	質量(kg)	品番	標準販売価格
幅1000×奥行1000	1.0	<b>SC-1010</b>	¥ 9,800
幅1000×奥行2000	2.0	<b>SC-1020</b>	¥ 18,000

## 掃除・養生道具

### ドラウェットクリーナー

乾・湿両用で、ごみ・水・砂・泥を吸っても大丈夫

(メリケン粉、セメント粉などの微粉塵には非対応。吸い込み不可)

●屋内仕様

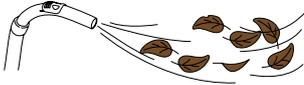

吸い取りにくい落ち葉やクーラーのフィルター等は、吹き飛ばして掃除できます

#### パイプホルダー・収納ボックス付

アタッチメントパーツは図のように、本体の固定部に取り付けたり、収納ボックスに収納することができます。



仕様	
定格入力電圧(V)	AC100(50/60Hz)
定格入力電流(A)	約11.2
消費電力(W)	1200
吸い込み仕事率(W)	200
真空度(Kpa)	16-18
風量(m³/min)	1.7-2.0
騒音(dB)	78-80
コードの長さ(m)	4
本体寸法(mm)	幅470×奥行305×高さ425
質量(kg)	5.8(付属品除く)
タンク容量(L)	15
吸水容量(L)	4

品番	標準販売価格
<b>DRW-1500</b>	<b>¥ 15,800</b>

### マルチクリーナー 強力とれ〜る

人と地球環境にやさしい  
プロ仕様のはくり剤

- シール、接着剤をはがし、頑固な油污れも見事に除去
- 天然オレンジオイル配合で、安心・安全・手に優しい



シール



タイヤ跡



ホイールの油污れ



床材の糊剥がし



油性マジック  
ボールペン



油污れ

内容量	品番	標準販売価格
375ml	<b>MST-375</b>	<b>¥ 2,980</b>

### 折りたたみソフトバケツ・折りたたみソフトタブ

やわらか素材のソフトバケツ、ソフトタブ 移動時や収納時は、たたんでコンパクトに!

#### 折りたたみソフトバケツ



容量 8L

仕様

材質	本体	熱可塑性エラストマー
	ハンドル・枠・底	ポリプロピレン



吊り下げOK



緊急時の防災用バケツ  
として

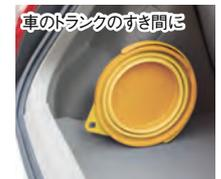

車のトランクのすき間に  
水OK

折りたたみ時サイズ(mm)	組立時サイズ(mm)	質量(g)	品番	標準販売価格
幅296×奥行330×高さ47	幅296×奥行330×高さ230	510	<b>SOB-300Y</b>	<b>¥ 2,480</b>

#### 折りたたみソフトタブ

- つけ置き洗いに
- ペットのバスタブとして
- 足湯に



容量 12L

仕様

材質	本体	熱可塑性エラストマー
	枠・底	ポリプロピレン



隙間に収納OK



上履き・スニーカー洗いに



緊急時の防災用品として  
水の長期保存  
災害時の備えに  
水OK

折りたたみ時サイズ(mm)	組立時サイズ(mm)	質量(g)	品番	標準販売価格
幅405×奥行426×高さ45	幅405×奥行426×高さ165	680	<b>SOT-400Y</b>	<b>¥ 3,280</b>

# 養生マット

掃除・養生道具

## ソフトマット

電設資材、家電・照明器具、建材などの運搬、作業時に床や壁を傷つけない

- ゴミの散乱や汚れを防止!
- クリーンな作業

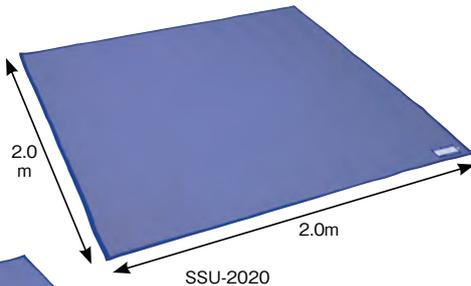

SSU-2020

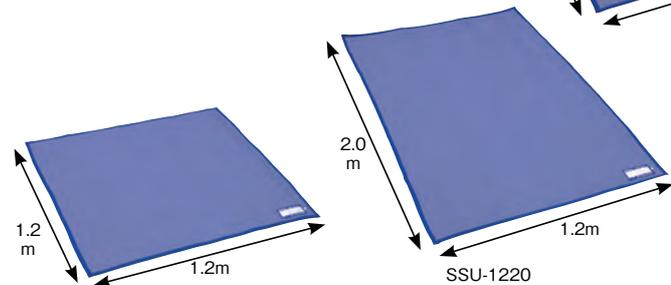

SSU-1220

現場作業にぴったりなコンパクトサイズ  
SSU-1212

運搬後、広げてそのまま「作業マット」に!



床や壁を傷つけない

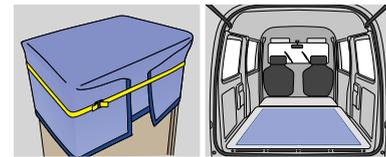

運搬時のキズ防止に

自動車の荷台マットに

サイズ(mm)	質量(g)	品番	標準販売価格
幅1200×奥行1200×厚さ4	950	<b>SSU-1212</b>	¥ 4,700
幅1200×奥行2000×厚さ4	1500	<b>SSU-1220</b>	¥ 6,800
幅2000×奥行2000×厚さ4	2500	<b>SSU-2020</b>	¥ 10,200

掃除機

洗剤

バケツ

養生マット

養生フィルム

パイロン  
注意喚起

## ソフトマット (持ち手付)

運搬・作業時の養生用マット  
持ち運びに便利なショルダーベルト付

- 電気器具・大型家電・エアコン・工具類 … 運搬・作業時の養生に
- 作業時のゴミの散乱や汚れを防止
- 床や壁を傷つけない

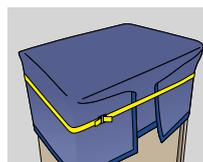
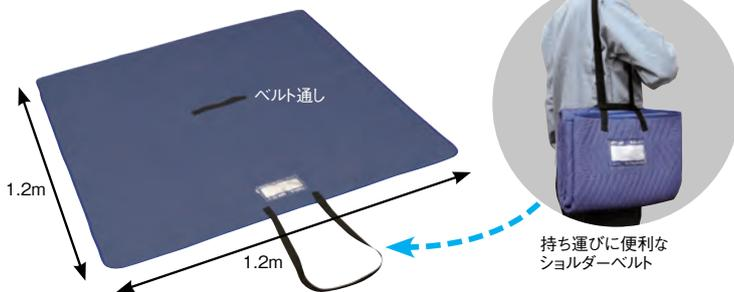

運搬時のキズ防止に

運搬後、広げてそのまま「作業マット」に!



床や壁を傷つけない

サイズ(mm)	質量(g)	品番	標準販売価格
幅1200×奥行1200×厚さ3	580	<b>SSS-1212</b>	¥ 6,500

## ソフトマット (巾着タイプ)

ロープを引いて巾着状にすれば、作業ゴミをまとめて素早く撤収

- 電気器具・大型家電・エアコン・工具類 … 運搬・作業時の養生に
- 作業時のゴミの散乱や汚れを防止
- 床や壁を傷つけない

発売予定  
2021



床や壁を傷つけない



ロープを引いて巾着状に



サイズ(mm)	質量(g)	品番	標準販売価格
φ1400×厚さ3	800	<b>SSS-14R</b>	¥ 9,800

- 耐荷重(ロープを持った場合): 0.1kN (10kgf)

NEW  
発売予定

## ソフトマット

運搬・作業時の養生用マット  
従来品に比べ耐摩耗性がアップ  
(当社比1.5倍)

**NEW**

- 電気器具・大型家電・エアコン・工具類  
… 運搬・作業時の養生に
- 作業時のゴミの散乱や汚れを防止
- 床や壁を傷つけない

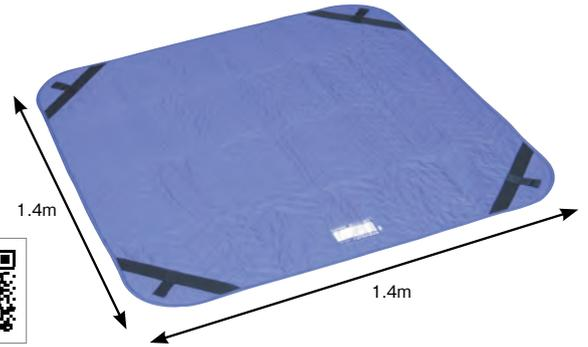

サイズ(mm)	質量(kg)	品番	標準販売価格
幅1400×奥行1400×厚さ5	1.4	SSH-1414	¥ 9,000

## ソフトマット ノンスリップタイプ

裏面にすべり止め加工を施して不用意に踏んでもすべりにくい

- 作業時の養生・運搬時の保護&ゴミの散乱や汚れを防止

運搬後、広げてそのまま「作業マット」に

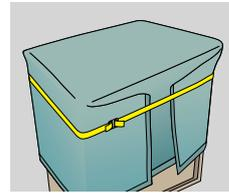
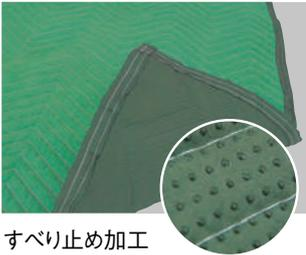

すべり止め加工

運搬時のキズ防止に

床や壁を傷つけない

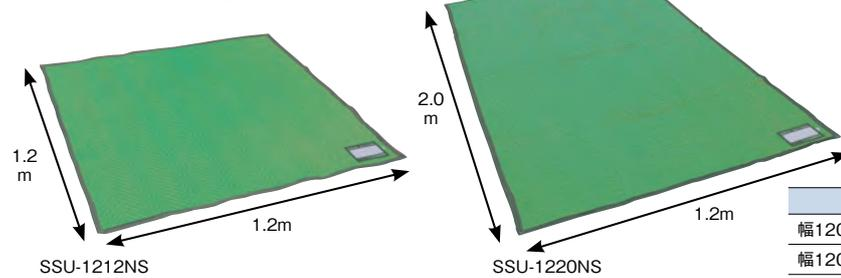

サイズ(mm)	質量(g)	品番	標準販売価格
幅1200×奥行1200×厚さ4	1400	SSU-1212NS	¥ 6,900
幅1200×奥行2000×厚さ4	2300	SSU-1220NS	¥ 9,400

## ソフトマット ノンスリップタイプ

裏面にすべり止め加工を施して不用意に踏んでもすべりにくい

- 作業時の養生・運搬時の保護&ゴミの散乱や汚れを防止

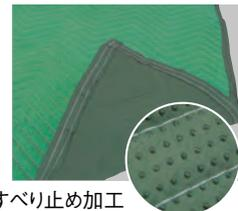
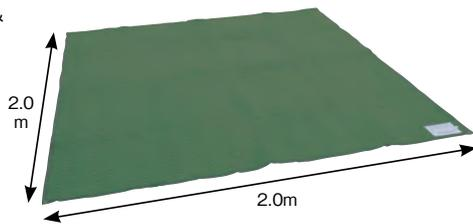

すべり止め加工

サイズ(mm)	質量(g)	品番	標準販売価格
幅2000×奥行2000×厚さ4	3800	★ SST-2020NS	¥ 10,900

## すべり止めマット

ケーブルリールの下に敷いて、すべり止めに最適

- フローリングやタイル床のキズ防止に
- じゅうたん床などの汚れ防止に

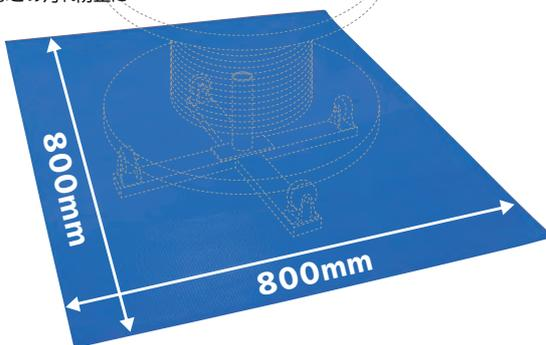

ケーブル繰り出し時に引きずられるときも… すべり止めマットで安定、繰り出しやすい!



■適用品番

CMR-600, CP-432, CR-646, CRD-800, DR-300, DR-450N, DR-4000, DR-600, DR-650, DR-655, DR-720, HMR-4000, LOR-480, MRS-4800, PMS-320W, PR-250, PR-300, VF-5500, VF-5500HV, VR-480, VR-480B

サイズ(mm)	質量(g)	材質	品番	標準販売価格
800×800×3.5	590	PVC	NSM-0808	¥ 2,400

# 養生フィルム/注意喚起パイロン

掃除・養生道具

## 電気養生フィルムシート

現場の養生、作業後の撤去が簡単・スピーディ

- 必要な長さに切って使える使い捨てシート
- コロナマスカ（コロナ放電処理済）で着塗料が乾燥しても剥がれ落ちにくく周囲を汚しません。

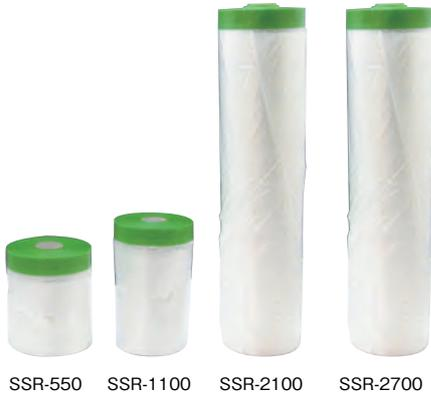

SSR-550 SSR-1100 SSR-2100 SSR-2700



壁面の穴あけ、アンカー施工作業での壁面の汚れ防止等



電気・空調・内装工事、エアコン掃除作業等の壁面の養生

巻サイズ(mm)	展開サイズ	品番	標準販売価格
φ75×90	幅550mm×長さ25m	<b>SSR-550</b>	¥ 520
φ75×120	幅1100mm×長さ25m	<b>SSR-1100</b>	¥ 840
φ75×300	幅2100mm×長さ25m	<b>SSR-2100</b>	¥ 1,400
φ75×300	幅2700mm×長さ25m	<b>SSR-2700</b>	¥ 1,900

## ノンスリップタイプ

- 破れにくく、滑りにくいタイプ
- シートの上立って作業ができる



玄関周りの床面



壁側の床面

巻サイズ(mm)	展開サイズ	品番	標準販売価格
φ90×300	幅1100mm×長さ20m	<b>SSRG-1100</b>	¥ 1,500
φ90×300	幅2100mm×長さ20m	<b>SSRG-2100</b>	¥ 2,400

掃除機

洗剤

バケツ

養生マット

## 伸縮式パイロン

コンパクトに収納OK! 掃除や作業のお供に!

反射材使用で目立つ!  
すき間に収納できるので車に常備可能



### 伸縮式パイロン用ウエイト (オプション)

伸縮式パイロンを固定するためのおもりパイロンに上からかぶせるだけの簡単設置

SSP-41WE (SSP-41用)

SSP-62WE (SSP-62用)

サイズ(mm)	穴サイズ(mm)	質量(g)	品番	標準販売価格
幅240×奥行240×高さ23	φ180	1050	<b>SSP-41WE</b>	¥ 1,100
幅280×奥行280×高さ19	φ235	1110	<b>SSP-62WE</b>	¥ 1,100

サイズ(mm)	質量(g)	品番	標準販売価格
使用時 幅245×奥行245×高さ410	410	<b>SSP-41</b>	¥ 2,200
収納時 幅245×奥行245×高さ35			
使用時 幅295×奥行295×高さ620	680	<b>SSP-62</b>	¥ 3,200
収納時 幅295×奥行295×高さ55			

### 伸縮式パイロン (5個セット・10個セット)

	品番	標準販売価格
SSP-41×5個	<b>SSP-41-5P</b>	¥ 10,700
SSP-41×10個	<b>SSP-41-10P</b>	¥ 20,800
SSP-62×5個	<b>SSP-62-5P</b>	¥ 15,500
SSP-62×10個	<b>SSP-62-10P</b>	¥ 30,300

養生フィルム

注意喚起パイロン

NEW  
発売予定

CONTENTS



242

ウレタンフォーム



242

絶縁ワニス



243

冷却浸透剤



243

接点復活剤



243

防錆潤滑剤



244

亜鉛メッキ塗料

# ウレタンフォーム/絶縁ワニス

電設化成品

## ウレタンフォーム

### アワフォーム(難燃タイプ)・アワクリーナー

#### 難燃性(規格 DIN4102 ClassB B1)

- 発泡率 約30倍! 硬質ウレタンフォーム
- 断熱・隙間充填・充填固定・接着密封・遮音等
- ノンフロン
- 硬化後の切断が可能

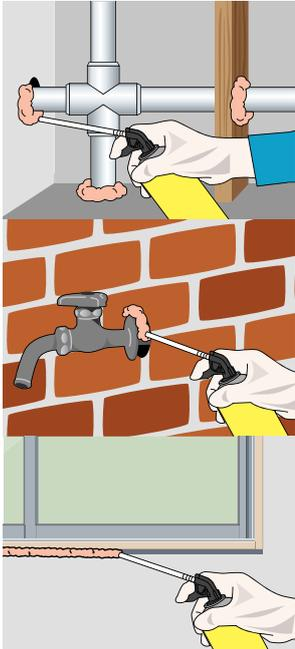

**NEW**



使い切りタイプ

※中途保存・再使用はできません。一度使用しますとそのまま使い切ってください。



※アワフォームは固まると化学的に不活性状態となりますが、電線などに対して作業する場合は万一の電線の腐食を防止するため、絶縁防水テープを巻いた後、アワフォームをご使用ください。

発泡率 約30倍

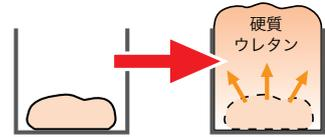

使いやすいトリガースズル

仕様

硬化時間(分)	"表面硬化 約10 内部硬化約20 完全硬化 18時間 (数字は目安です。条件により異なります。)"
発泡容量(ml)	15,000
燃焼性	DIN4102 B1
保管	5~25℃ 成立保存厳守 横置厳禁
製品寿命	12ヶ月(保管状況により異なります。)
主成分	ポリメチレンポリフェニルイソシアネート
色	淡いオレンジ

※建築基準法で指定された有害物質(ホルムアルデヒド、クロルピリフォス)は含まれていません。

品名	容量(ml)	品番	標準販売価格
アワフォーム(難燃タイプ)	500	<b>AW-500FR</b>	¥ 1,980
ノズル(別売・交換用)	—	<b>AW-500FR-NZ</b>	¥ 400

### アワクリーナー

#### ニューアワフォーム(AW-500)専用発泡ウレタン溶解剤(溶解・洗浄)

- アワフォームが硬化するまでなら、アワクリーナーで溶解除去できる
- 内容量: 300ml
- 可燃性



アワフォームの吹出口チューブを、使用後にアワクリーナーで洗浄することにより、最後までムダなく使えます

品番	標準販売価格
<b>ACL-300</b>	¥ 1,980

## 絶縁ワニス

### 電気絶縁スプレー サンアコブ

#### 屋内外の配管や配電盤ボックス等の電気器材の絶縁・防蝕に

耐衝撃・耐水・耐久性に優れたスプレー  
速乾タイプで簡単にムラなく塗装できる

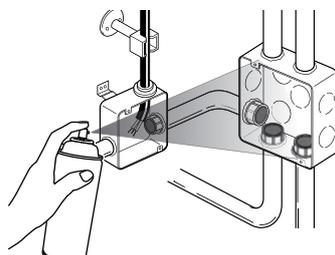

黒

仕様

色	黒	
塗り面積(m <sup>2</sup> )(3回塗り)	0.5~0.7	
乾燥時間(分) (表面乾燥)	普通時(20℃)	約15
	冬季(5℃)	約30

容量(ml)	品番	標準販売価格
420	<b>DP-353</b>	¥ 3,200

第1石油類 189ml 危険等級II  
合成樹脂エナメル塗料 火気厳禁

**NEW**  
発売予定

## 冷却浸透剤

### 冷却浸透剤 固着ボルトトレール

固締め・サビ等、固着したボルトやナットに！  
マイナス44℃瞬間冷却効果！

固着したボルト、ナットを-44℃の冷却剤で瞬間収縮。  
同時に浸透剤がわずかな隙間に素早く浸透し、取り外しやすくします。

- 逆さスプレーもOK
- 優れた冷却温度持続効果
- 高性能防サビ浸透剤配合



容量 (ml)	品番	標準販売価格
420	<b>KBT-420</b>	¥ 1,980

## 接点復活剤

### 接点復活スプレー

接点部分の電気の流れが回復

各種機械、車、器具の電気系統の接触不良箇所にスプレーするだけで、接点部分の電気の流れが回復、ケーブルのカーボン汚れも洗浄



手のひらサイズの、  
携帯しやすい  
小型スプレー

容量 (ml)	品番	標準販売価格
100	<b>CRG-555</b>	¥ 1,280

## 防錆潤滑剤

### 防錆潤滑スプレー

防錆潤滑

鉄、アルミ、真鍮などの防錆

- ボルト、ナットのネジのゆるめ
- 可動部の潤滑
- ロングノズル仕様



手のひらサイズの、  
携帯しやすい  
小型スプレー

容量 (ml)	品番	標準販売価格
100	<b>CRG-556</b>	¥ 990



# 防錆潤滑剤/亜鉛メッキ塗料

電  
設  
化  
成  
品

## 除錆スプレー

### サビ取り

錆びた部分にスプレーするだけで簡単に錆を除去できる

- 短時間で錆を除去できる
- ムースタイプで無駄がない



手のひらサイズの、  
携帯しやすい  
小型スプレー

容量 (ml)	品 番	標準販売価格
100	<b>CRG-557</b>	¥ <b>990</b>

## 亜鉛メッキ塗料

### 亜鉛メッキスプレー (亜鉛塗料)

配管用電気器材の防蝕・耐熱の塗装が楽々

- 一液型のジンクリッチスプレー
- 自然乾燥型の超速乾性
- 防蝕性、物理性、付着性に優れた塗膜
- 優れた耐熱性 (常用200℃ 最高300℃)



シルバー

仕様

標準塗り面積 (㎡) (2回塗り)	1.0~1.3	
乾燥時間 (分) (20℃)	指触	10~15
	半硬化	約60

※改正建築基準法で指定された有害物質 (ホルムアルデヒド、クロルピリフォス) は含まれていません。

容量 (ml)	品 番	標準販売価格
300	<b>ZS-300</b>	¥ <b>1,610</b>

### 亜鉛メッキスプレー (高濃度タイプ)

鉄部の防食、亜鉛メッキ面の補修に最適 塗膜中の亜鉛含有率 92%

高濃度の亜鉛末とエポキシ系樹脂を使ったジンクリッチペイント

#### 亜鉛メッキスプレー 高濃度亜鉛末塗料

- 亜鉛末をフレーク粉末化し高濃度亜鉛ながら金属感を実現 (シルバー仕上り)
- 亜鉛メッキと同じく自然に退色
- 亜鉛メッキ面の補修に最適



シルバー

仕様

標準塗り面積 (㎡) (1回塗り)	約1.2	
乾燥時間 (分)	20℃	表面乾燥約20
	5℃	表面乾燥約40

容量 (ml)	品 番	標準販売価格
300	<b>ZS-3092-SL</b>	¥ <b>1,980</b>

#### 亜鉛メッキスプレー 亜鉛末重防食塗料

- 速乾タイプで、乾きが早く作業性もよい
- 落ち着きのあるスタンダードなグレー仕上り
- 鉄部の防食、亜鉛メッキ面の補修に最適



グレー

仕様

標準塗り面積 (㎡) (1回塗り)	約1.3	
乾燥時間 (分)	20℃	表面乾燥約20
	5℃	表面乾燥約40

容量 (ml)	品 番	標準販売価格
300	<b>ZS-3092-GY</b>	¥ <b>1,800</b>

フ  
レ  
タ  
ン  
フ  
ォ  
ー  
ム

絶  
縁  
ワ  
ニ  
ス

冷  
却  
浸  
透  
剤

接  
点  
復  
活  
剤

防  
錆  
潤  
滑  
剤

亜  
鉛  
メ  
ッキ  
塗  
料

NEW  
発売予定

# 収納機器・車載備品

## CONTENTS



246

パーツボックス



251

ツールボックス



253

コンテナボックス



253

長尺部材ケース



254

運搬シート



255

注意喚起パイロン



256

車載キャビネット

# パーツボックス

収納機器・車載備品

## パーツボックス

### 電工プロキャンバスパーツケース

パーツの整理・収納・保管に便利な小箱のついたキャンバス製パーツケース



カラー小箱タイプ JND-4016  
付属小箱：SP-18(透明)、SP-18B(青)、  
SP-18P(ピンク)、SP-18Y(黄) 各4個



透明小箱タイプ JND-4016C  
付属小箱：SP-18(透明)×16個



ケースのみ JND-4016F



必要なパーツを入れて  
ベルトに装着できる！



※付属小箱は「ベルトパーツボックスミニ」  
「スケルトンパーツボックスミニ」と共通  
です。(P248参照)

別売のブロッククッションと組み合わせて、  
内容物を衝撃から保護



※上の写真は、STC-60BC(厚さ  
60mm)をケースに合わせてカットした  
ものです。(P252参照)

外ポケット内に  
サック付



	サイズ(mm)	質量(g)	品番	標準販売価格
カラー小箱タイプ	幅390×奥行70×高さ290	1000	<b>JND-4016</b>	<b>¥5,300</b>
透明小箱タイプ	幅390×奥行70×高さ290	1000	<b>JND-4016C</b>	<b>¥5,300</b>
ケースのみ	幅390×奥行70×高さ290	370	<b>JND-4016F</b>	<b>¥3,700</b>

### ベルトボックス

必要なパーツを入れてベルトに吊れる

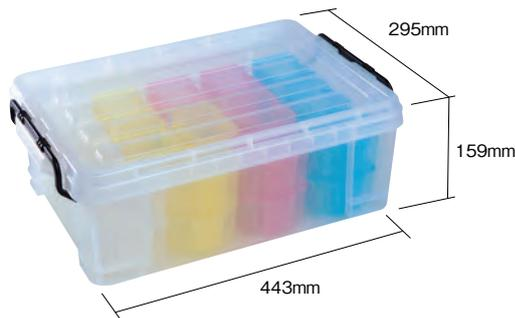

ベルトボックスS  
BP-1828



ベルトボックスL  
BP-4420



ベルトに吊れる透明小箱



パックごと保管・入れ替え



**Sタイプ**

P248参照

ベルトクリップ付！



着脱自在の中箱フタ

図のように中箱のフタを開け、  
図の位置で下にスライドさせて  
はずしてください

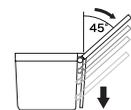

●パック仕様  
サイズ：90×68×55mm  
質量：39g

SP-18  
(パックのみ / 透明・赤・青・黄)

**Lタイプ**

P247参照

ベルトクリップ付！  
壁掛けもOK

●壁掛け穴を利用すれば、壁面にも引っ掛け可能(4mmのビスに対応)

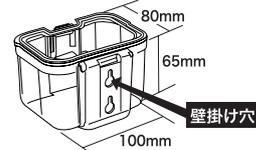

着脱自在の中箱フタ

図のように中箱のフタを開け、  
図の位置で下にスライドさせて  
はずしてください

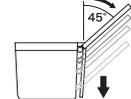

●パック仕様  
サイズ：100×80×65mm  
質量：60g

BUP-44(パックのみ / 透明)  
SP-44(パックのみ / 赤・青・黄)

サイズ(mm)	質量(g)	仕様	品番	標準販売価格
幅443×奥行295×高さ159	1932	Sタイプパック 赤7個、黄7個、青7個、透明7個	<b>BP-1828</b>	<b>¥5,450</b>
幅443×奥行295×高さ159	2040	Lタイプパック 赤5個、黄5個、青5個、透明5個	<b>BP-4420</b>	<b>¥6,000</b>

NEW  
発売予定

パーツ  
ボックス

ツール  
ボックス

コンテナ  
ボックス

長尺部材  
ケース

運搬シート

注意喚起  
パイロン

車載  
キャビネット

## ベルトパーツボックス (システムボックスシリーズ)

工具もパーツも自由自在に収納・整理・携帯できる  
透明フタ+透明フタ付小箱だから中身が一目瞭然

- ショルダーベルトで楽々携帯可能 (ショルダーベルトは腰ベルトとしても使用可能)
- 透明小箱は外箱ケース底部仕切りで位置を固定され、動かない
- フタが引っ掛かったりして、不用意に開かないロック機構
- 頑丈で手にしっくり馴染むグリップ形状
- 材質: ポリプロピレン



持ち手が自由になる  
ショルダーベルト

★ベルトパーツボックスに適合するアンカー入パック ユニパック・インBの詳細は、P364~P378をご参照ください。

- 付属小箱 (下記参照)  
SP-44Y (黄) ×3個  
SP-44R (赤) ×3個  
SP-44BL (青) ×3個  
BUP-44 (透明) ×3個



ベルトに吊れる透明小箱



必要なパーツを入れてベルトに装着できる!

積重ね保管OK



必要に応じて入れ替え



パックのまま保管できる



サイズ(mm)	質量(g)	品番	標準販売価格
幅424×奥行73×高さ346	1860	BTS-4312	¥5,800

## スケルトンパーツボックス (システムボックスシリーズ)

パーツボックスの概念を変えた、ケースのない? パーツボックス

外枠に透明中箱がセットされているので、中身が一目瞭然  
外枠は2分割でき、脱着も簡単で整理・保管・携帯に便利



カラー小箱タイプ  
SPS-3418



透明小箱タイプ  
SPS-3418C



スケルトンパーツボックスフレーム  
(フレームのみ) SPS-3418F

- 付属小箱 (下記参照)  
SP-44Y (黄) ×6個  
SP-44R (赤) ×6個  
SP-44BL (青) ×6個

- 付属小箱 (下記参照)  
BUP-44 (透明) ×18個



- スケルトン小箱は、パーツを入れたままスケルトンパーツボックスや棚に整理保管でき、使用時はベルト等に吊れる
- スケルトン小箱は透明フタ付。パーツ等の出入の際、フタをなくしたり、落ちたりする心配がない
- 材質: ポリプロピレン

★スケルトンパーツボックスに適合するアンカー入パック ユニパック・インBの詳細は、P364~P378をご参照ください。

フレーム2分割OK



外枠は2分割でき、脱着も簡単で整理・保管・携帯に便利

ベルトに吊れる透明小箱



必要なパーツを入れてベルトに装着できる!

積重ね保管OK



必要に応じて入れ替え



パックのまま保管できる



タイプ	サイズ(mm)	質量(g)	品番	標準販売価格
カラー小箱タイプ	幅340×奥行140×高さ350	1600	SPS-3418	¥6,200
透明小箱タイプ	幅340×奥行140×高さ350	1600	SPS-3418C	¥6,200
フレームのみ	幅340×奥行50×高さ350	520	SPS-3418F	¥4,000

## スケルトン小箱・ユニパックBダブル小箱 (別売)

スケルトン小箱

SP-44BL (青)



SP-44Y (黄)



SP-44R (赤)



ユニパックBダブル小箱

BUP-44 (透明)



■適用機種

ベルトパーツボックス BTS-4312 (上記参照)  
スケルトンパーツボックス SPS-3418 (上記参照)  
ベルトボックス (P246参照)

- 中身が見える
- ベルトクリップ付で腰ベルトに装着OK、片手でフタが開けられる
- クリップ部の穴をビス等に引っ掛けて壁掛けもできる
- フタは取外し可能

	サイズ(mm)	質量(g)	品番	標準販売価格
スケルトン小箱 (黄)	幅100×奥行80×高さ65	60	SP-44Y	¥500
スケルトン小箱 (赤)	幅100×奥行80×高さ65	60	SP-44R	¥500
スケルトン小箱 (青)	幅100×奥行80×高さ65	60	SP-44BL	¥500
ユニパックBダブル小箱 (透明)	幅100×奥行80×高さ65	60	BUP-44	¥500

# パーツボックス

収納機器・車載備品

## ベルトパーツボックスミニ (システムボックスシリーズ)

工具もパーツも自由自在に収納・整理・  
携帯できる  
透明フタ+透明フタ付小箱だから中身が  
一目瞭然

- 透明小箱は中身を入れたまま、用途に応じて収納・保管・入れ替えできる
- 透明小箱は外箱ケース底部仕切りで位置を固定され、動かない
- フタが引っ掛かったりして、不用意に開かないロック機構
- 頑丈で手にしっかり馴染むグリップ形状
- 材質：ポリプロピレン



ベルトに吊れる透明小箱



必要なパーツを入れてベルトに装着できる!

積重ね保管OK



必要に応じて入れ替え



パックのまま保管できる



- 付属小箱 (下記参照)  
SP18 (透明) ×2個  
SP-18B (青) ×4個  
SP-18P (ピンク) ×4個  
SP-18Y (黄) ×4個



中身が見える透明フタ

注:中身のパーツは含まれておりません。



ベルトパーツボックスミニ(ケースのみ)  
BPS-3814F

タイプ	サイズ(mm)	質量(g)	品番	標準販売価格
ケース+個箱	幅375×奥行63×高さ316	1366	<b>BPS-3814</b>	¥4,120
ケースのみ	幅375×奥行63×高さ316	820	<b>BPS-3814F</b>	¥2,800

## スケルトンパーツボックスミニ (システムボックスシリーズ)

ケースのない? パーツボックス 使いやすいミニタイプ

外枠に透明中箱がセットされているので、中身が一目瞭然  
外枠は2分割でき、脱着も簡単に整理・保管・携帯に便利

コスパ Good

透明小箱 (シングル) 16個

カラー小箱 (シングル・黄×4 / ピンク×6 / 青×6) 16個

透明小箱 (シングル) 10個 +  
カラー小箱 (トリプル・グレー) 2個

フレームのみ



SPS-2916



SPS-2916BK / SPS-2916BL / SPS-2916YL / SPS-2916RD



SPS-2912



SPS-2916F

着脱自在のパーツケース



注:中身のパーツは含まれておりません。

- スケルトン小箱は、パーツを入れたままスケルトンパーツボックスや棚に整理保管でき、使用時はベルト等に吊れる
- スケルトン小箱は透明フタ付。パーツ等の出入の際、フタをなくしたり、落したりする心配がない
- カラー小箱タイプは、3色のパステルカラーで色分けでき、分別しやすい
- 材質：ポリプロピレン

フレーム2分割・積重ねOK



色違いの組合せも可能  
※色違いの組合せ販売はしておりません

ベルトに吊れる透明小箱



必要なパーツを入れてベルトに装着できる!



趣味趣向品に

家庭内雑品に

現場用品に

魚釣り用品  
おもちゃ類  
ホビーキット

電池類  
救急セット  
文具用品

アンカー・プラグ  
釘・ネジ  
コネクタ

サイズ(mm)	質量(g)	枠の色	付属スケルトンミニ小箱(下記参照)	品番	標準販売価格
幅290×奥行110×高さ268	1040	黒	シングルタイプ 透明16個	<b>SPS-2916</b>	¥3,220
幅290×奥行110×高さ268	1040	黒	シングルタイプ ピンク6個 / 青6個 / 黄4個	<b>SPS-2916BK</b>	¥3,220
幅290×奥行110×高さ268	1040	青	シングルタイプ ピンク6個 / 青6個 / 黄4個	<b>SPS-2916BL</b>	¥3,220
幅290×奥行110×高さ268	1040	黄	シングルタイプ ピンク6個 / 青6個 / 黄4個	<b>SPS-2916YL</b>	¥3,220
幅290×奥行110×高さ268	1040	赤	シングルタイプ ピンク6個 / 青6個 / 黄4個	<b>SPS-2916RD</b>	¥3,220
幅290×奥行110×高さ268	990	黒	シングルタイプ 透明10個 / トリプルタイプグレー2個	<b>SPS-2912</b>	¥3,220
幅290×奥行50×高さ268	416	黒	フレームのみ	<b>SPS-2916F</b>	¥2,220

## スケルトンミニ小箱 (別売)

シングルタイプ

- 中身が見える
- ベルトクリップ付で腰ベルトに装着OK、片手でフタが開けられる
- フタは取外し可能

■適用機種

- ・ベルトパーツボックスミニ BPS-3814 (上記参照)
- ・スケルトンパーツボックスミニ SPS-2916 (上記参照)
- ・ベルトボックス (P246参照)
- ・スチールボックス (P252参照)
- ・電工プロキャンパスパーツケース (P246参照)



SP-18P ピンク SP-18Y 黄



SP-18 透明 SP-18B 青

トリプルタイプ

SP-54GY グレー



ドリルやビット、ハンドツールなど長いものの収納に便利

■適用機種  
スケルトンパーツボックスミニ  
SPS-2916(上記参照)

	サイズ(mm)	質量(g)	品番	標準販売価格
シングルタイプ (透明)	幅90×奥行68×高さ55	39	<b>SP-18</b>	¥ 350
シングルタイプ (青)	幅90×奥行68×高さ55	39	<b>SP-18B</b>	¥ 350
シングルタイプ (ピンク)	幅90×奥行68×高さ55	39	<b>SP-18P</b>	¥ 350
シングルタイプ (黄)	幅90×奥行68×高さ55	39	<b>SP-18Y</b>	¥ 350
トリプルタイプ (グレー)	幅274×奥行68×高さ56	92	<b>SP-54GY</b>	¥ 870

パーツボックス

ツールボックス

コンテナボックス

長尺部材ケース

運搬シート

注意喚起パイロン

車載キャビネット

## スケルトンパーツケース (システムボックスシリーズ)



### 着脱自在の透明小箱で何種類ものパーツ・小物を収納、整理

- 透明小箱で中身が一目瞭然
- 着脱自在の透明小箱で何種類ものパーツ・小物を収納、整理
- フレームから取り出した透明小箱は小型で、ポケットの中にもすっぽり納まります
- 薄形ブックタイプなので収納場所を選ばず、本棚にも収納可能
- フレームは、収納に便利な吊り下げフック付 (切り取り可能)
- 材質：ポリプロピレン

注:中身のパーツは含まれておりません。

フレームは分離可能

積み重ね保管もできる



ポケットにも収まるコンパクトサイズ

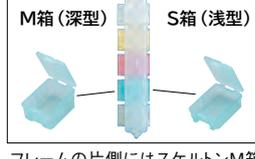

フレームの片側にはスケルトンM箱が、もう片側にはスケルトンS箱が装着されています



### 透明小箱を取り外して分類保管

透明小箱にパーツを入れたまま棚やレターケース、トレー等に保管し、必要なパーツだけを入れ替えて携帯できる

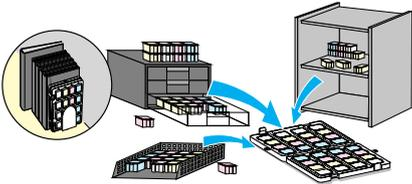

【用途】

あらゆる部品、小物、事務用品の収納・整理、電子部品、小型部品、端子、ビス・ナット、ボタン等

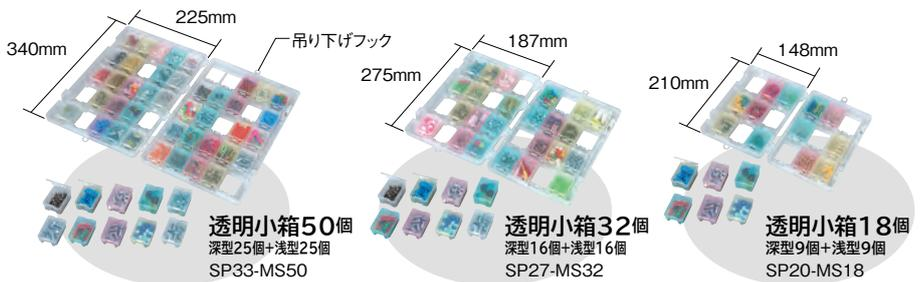

サイズ (mm)	質量 (g)	付属スケルトンミニ小箱	品番	標準販売価格
タテ340×ヨコ225×高さ49	665	スケルトンM箱 25個、S箱 25個	SP33-MS50	¥ 3,000
タテ275×ヨコ187×高さ49	450	スケルトンM箱 16個、S箱 16個	SP27-MS32	¥ 2,300
タテ210×ヨコ148×高さ49	270	スケルトンM箱 9個、S箱 9個	SP20-MS18	¥ 1,600
タテ51×ヨコ36×高さ28※	8※	スケルトンM箱10個 (透明4個/ピンク2個/青2個/黄2個)	SP-M10CBPY	¥ 1,000
タテ51×ヨコ36×高さ20※	7.2※	スケルトンS箱10個 (透明4個/ピンク2個/青2個/黄2個)	SP-S10CBPY	¥ 950

注:サイズは吊り下げフックを含みません ※スケルトンM箱、S箱のサイズ・質量は、1個あたりのサイズ・質量です。

## パックパーツボックスミニ (システムボックスシリーズ)

### ミニサイズのパックチェンジシステム 透明フタ + 透明中箱 で収納物が 一目でわかる 保管機能とパック入れ替え機能

- フタが透明なので、収納状態がよく見え、入れ替え補充が一目でわかる
- フタ付中箱でフタをしたまま収納保管できる
- 現場、用途に応じてパックだけ入れ替え使用できる
- 中箱が本体ケース底に確実に固定され、ずれたり動いたりしない
- 美しい透明フタのプラスチックケース
- 材質：ポリプロピレン



注:中身のパーツは含まれておりません

コスパ  
Good

片手で持てて携帯楽々

必要に応じて入れ替え

パックのまま保管できる



サイズ (mm)	質量 (g)	付属ユニパックミニ箱	品番	標準販売価格
幅350×奥行270×高さ50	850	ユニパックミニS箱 16個入	PPM-3616	¥ 3,260
幅350×奥行270×高さ50	450	ケースのみ	PPM-3600	¥ 1,800
幅350×奥行270×高さ50	850	ユニパックミニS箱 8個 / M箱 4個入	PPM-3684	¥ 3,280
幅350×奥行270×高さ50	850	ユニパックミニM箱 8個入	PPM-3608	¥ 3,300
幅85×奥行60×高さ45	25 (1個)	ユニパックミニS箱 1個	DMP-16	¥ 190
幅85×奥行60×高さ45	25 (1個)	ユニパックミニS箱 16個単位	DMP-16B	¥ 2,140
幅120×奥行85×高さ45	50	ユニパックミニM箱 1個	DMP-20	¥ 350

# パーツボックス

収納機器・車載備品

## パーツボックス

### 美しいパステルカラーで便利なパーツボックス

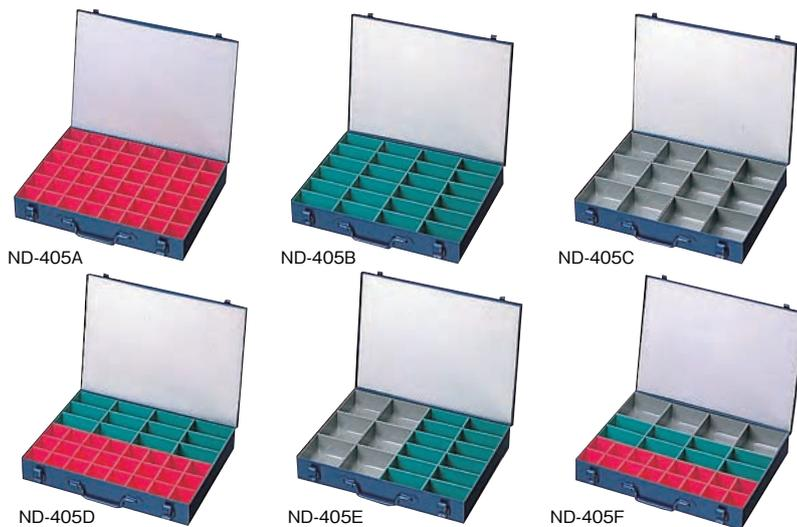

- サイズ:幅405×奥行305×高さ62mm
- 組合せ表  
A~Fの6種類の中函の組合せの中からご希望の種類をお選びください。

中函組合せ			品番	標準販売価格
ND-1A	ND-1B	ND-1C		
48	0	0	<b>ND-405A</b>	¥ 10,500
0	24	0	<b>ND-405B</b>	¥ 10,500
0	0	12	<b>ND-405C</b>	¥ 10,500
24	12	0	<b>ND-405D</b>	¥ 10,500
0	12	6	<b>ND-405E</b>	¥ 10,500
16	8	4	<b>ND-405F</b>	¥ 10,500

中函

サイズ(mm)	品番	標準販売価格
幅46×奥行46×高さ53	<b>ND-1A</b>	¥ 320
幅46×奥行96×高さ53	<b>ND-1B</b>	¥ 490
幅96×奥行96×高さ53	<b>ND-1C</b>	¥ 950

## ニューパーツボックス

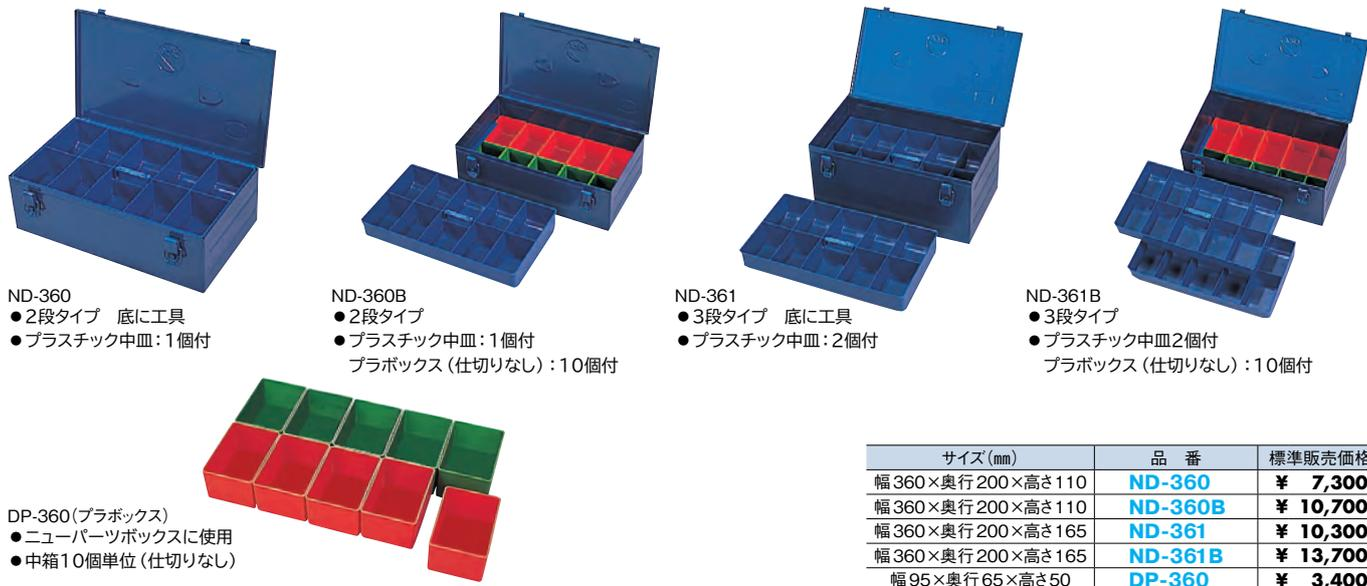

- ND-360**
- 2段タイプ 底に工具
  - プラスチック中皿:1個付

- ND-360B**
- 2段タイプ
  - プラスチック中皿:1個付
  - プラスチック(仕切りなし):10個付

- ND-361**
- 3段タイプ 底に工具
  - プラスチック中皿:2個付

- ND-361B**
- 3段タイプ
  - プラスチック中皿2個付
  - プラスチック(仕切りなし):10個付

- DP-360(プラスチック)**
- ニューパーツボックスに使用
  - 中箱10個単位(仕切りなし)

サイズ(mm)	品番	標準販売価格
幅360×奥行200×高さ110	<b>ND-360</b>	¥ 7,300
幅360×奥行200×高さ110	<b>ND-360B</b>	¥ 10,700
幅360×奥行200×高さ165	<b>ND-361</b>	¥ 10,300
幅360×奥行200×高さ165	<b>ND-361B</b>	¥ 13,700
幅95×奥行65×高さ50	<b>DP-360</b>	¥ 3,400

## フリーパーツケース

### 仕切り板付でスペースを有効活用 !!

- ハンドルをスライドするだけの簡単ロック! ロックも解除もワンタッチでOK!
- 工具・ビス・アンカーを一括収納
- 7mmの仕切りピッチで、お好みの収納スペースが作れます
- 高耐衝撃性コーポリマー使用! 強度抜群!



仕切り付(12枚)



注:中身の工具・パーツは含まれておりません

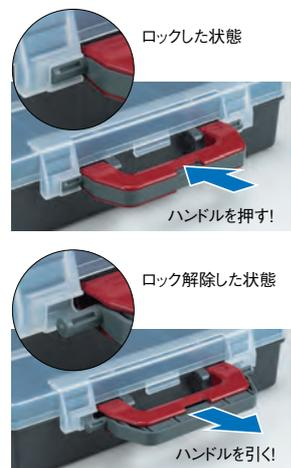

ロックした状態

ハンドルを押す!

ロック解除した状態

ハンドルを引く!

※移動時は、完全にロックしてください。

NEW  
発売予定

サイズ(mm)	質量(kg)	材質	品番	標準販売価格
幅342×奥行290×高さ90	1.2	(フタ・本体)高耐衝撃ポリプロピレン(取手)ABS樹脂	<b>FPC-34</b>	¥ 2,980

パーツボックス

ツールボックス

コンテナボックス

長尺部材ケース

運搬シート

パイロン注意喚起

車載キャビネット

ツールボックス

ツールボックス

耐衝撃性コーポリマー使用 軽量・高強度  
強度と防滴性を強化!  
二重構造のフタ・本体接合部形状



注:中身の工具・パーツは含まれておりません



着脱式中皿仕切り(1列分)で長物収納に対応

南京錠を取付可能



TB-410

南京錠を取付可能



TB-450

●材質  
本体・フタ:ポリプロピレン 再生材50%(自動車用バンパーグレード)  
中皿・仕切板:ポリプロピレン 再生材100%  
ハンドル:ABS樹脂  
バックル:ポリカーボネート

外寸(mm)	内寸(mm)	質量(kg)	品番	標準販売価格
幅420×奥行231×高さ220	幅373×奥行177×高さ92	1.8	<b>TB-410</b>	¥ 5,600
幅493×奥行246×高さ238	幅428×奥行192×高さ107	2.3	<b>TB-450</b>	¥ 7,000

キューブボックスキャリー

ボックスを連結して、転がして運べるツールボックス



正味積載可能荷重  
(ボックスの質量は除く)  
:150N (15kgf)



動画はコチラ

**NEW**



セット DCB-3A-SET



ボックスSSA DCB-SSA



仕切板5枚付



ボックスMA DCB-MA



仕切板2枚付



カート DCB-LA



仕切板2枚付  
(一方の仕切板はツールホルダー付)

	サイズ(mm)	質量(kg)	品番	標準販売価格
セット	幅530×奥行390×高さ(最小)690	11	<b>DCB-3A-SET</b>	¥ 40,000
ボックスSSA	幅530×奥行310×高さ130	2.1	<b>DCB-SSA</b>	¥ 12,000
ボックスMA	幅530×奥行310×高さ225	3	<b>DCB-MA</b>	¥ 13,000
カート	幅530×奥行390×高さ(最小)690	5.9	<b>DCB-LA</b>	¥ 20,000

注:ボックスの連結積み重ねは、3段までにしてください。4段以上の積み重ねはしないでください。

**NEW**  
発売予定



# ツールボックス

収納機器・車載備品

## ストロングツールケース

耐衝撃性に優れたABS樹脂のキャリーケース



用途に合わせて移動できる仕切板

収納物を守る鍵



注:中身の工具・パーツは含まれておりません

持ち運びに便利なショルダーベルト (STC-430, STC-465のみ)



STC-374

STC-430

STC-465

●材質 本体:ABS樹脂 フレーム:アルミニウム 内装:EVA 仕切板:EVA、MDF

外寸(mm)	内寸(mm)	質量(kg)	最大収納質量(kg)	品番	標準販売価格
幅375×奥行102×高さ255	幅345×奥行82(50+32)×高さ200	1.05	約10	<b>STC-374</b>	¥ 7,000
幅430×奥行130×高さ305	幅405×奥行108(68+40)×高さ263	1.75	約15	<b>STC-430</b>	¥ 9,000
幅465×奥行150×高さ340	幅440×奥行130(90+40)×高さ305	2.25	約20	<b>STC-465</b>	¥ 11,000

※最大収納質量は目安であり、保証値ではありません。

## プロテクトクッション

運搬・収納用ケース等の緩衝材

ケースの内側にセットして、内容物を衝撃から保護



STC-3830PC



STC-4533PC

●材質:ポリウレタン

サイズ(約)(mm)	質量(約)(g)	品番	標準販売価格
幅380×奥行300	60	<b>STC-3830PC</b>	¥ 1,200
幅450×奥行330	80	<b>STC-4533PC</b>	¥ 1,400

## ブロッククッション

運搬・収納用ケース等の緩衝材

内容物の形に合わせてブロックをくり抜き衝撃から保護



マス目状に切り込みが入っていて、手で簡単にくり抜くことができる



STC-35BC

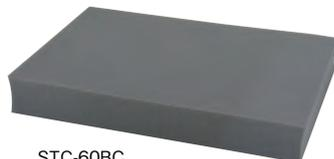

STC-60BC



約14.6mm 約14.6mm

●材質:ポリウレタン

サイズ(約)(mm)	質量(約)(g)	品番	標準販売価格
幅306×奥行438×厚さ35	100	<b>STC-35BC</b>	¥ 1,800
幅306×奥行438×厚さ60	208	<b>STC-60BC</b>	¥ 2,700

## ツールボックス

電設消耗品や工具などの収納に便利!

- フタが透明なので、収納状態がよく見える
- コンパクトで、持ち運びに便利なサイズ



工具を入れてもOK



アンカー・ビスを入れてもOK  
※写真はP-PACKの収納例

サイズ(mm)	材質	質量(g)	品番	標準販売価格
342×203×155	ポリプロピレン	500	<b>TB-30</b>	¥ 1,780

## スチールボックス

電設消耗品や工具などの収納に便利!  
0.8mm厚の頑丈なスチール製



SB-300(小箱なし)



SB-360(小箱なし)

小箱の上のスペースに、圧着工具等が収納できます



SB-300B(小箱6個入)

材質	サイズ(mm)	質量(kg)	品番	標準販売価格
スチール	300×135×79	0.85	<b>SB-300</b>	¥ 3,280
	300×135×79	1.09	<b>SB-300B</b>	¥ 4,280
	360×135×79	1.0	<b>SB-360</b>	¥ 3,600

パーツ

ツール

コンテナ

長尺部材

運搬シート

注意喚起

車載  
キャビネット

NEW  
発売予定

# ツールボックス/コンテナボックス/長尺部材ケース

## 電工バスケット

大型工具・道具類をどっさり収納



※重量物を収納し、長期にわたる積み重ね時はハンドルが変形することがあります。

サイズ(mm)	材質	質量(kg)	品番	標準販売価格
465×385×280	ポリプロピレン	1.4	<b>TBS-460</b>	<b>¥3,280</b>

## うっかりアラーム

置き忘れ・盗難防止の注意喚起に!!  
3m~12m離れると、  
バイブと音で警告

- 作動距離(切替可能):  
L(ロング)7~12m、S(ショート)3~5m
- 送信部電池:リチウム電池  
CR2032×1個(動作確認用)
- 受信部電池:単4形アルカリ電池×1個  
(付属しておりません。別途ご用意ください)



品番	標準販売価格
<b>UA-120</b>	<b>¥3,980</b>

## コンテナボックス

### コンテナボックス



- 着脱自在仕切板付
- サイズ:幅395×奥行265×高さ135mm

材質	仕切り	品番	標準販売価格
ポリプロピレン	あり	<b>DC-2A</b>	<b>¥4,130</b>
	なし	<b>DC-2</b>	<b>¥2,550</b>



- 着脱自在仕切板付
- サイズ:幅706×奥行415×高さ192mm

材質	仕切り	品番	標準販売価格
ポリプロピレン	あり	<b>DC-3A</b>	<b>¥9,100</b>
	なし	<b>DC-3</b>	<b>¥6,720</b>



- サイズ:幅443×奥行295×高さ159mm

材質	品番	標準販売価格
ポリプロピレン	<b>DC-7</b>	<b>¥2,700</b>

## 長尺部材ケース

### 車載用円筒ケース

パイプ・モール・通線ロッド etc. 自動車のルーフキャリアに取り付けて、様々な長物が積める

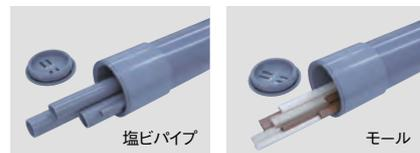
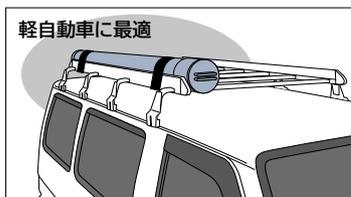
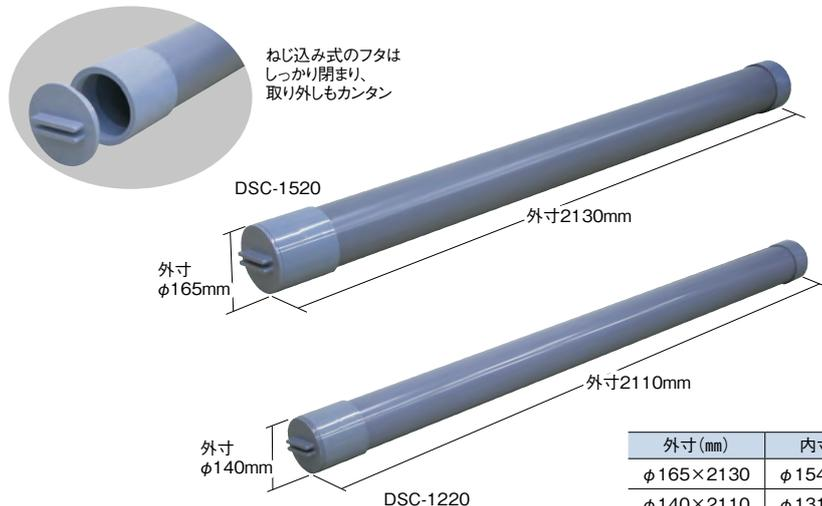

外寸(mm)	内寸(mm)	材質	質量(kg)	品番	標準販売価格
φ165×2130	φ154×2090	塩化ビニール	10.4	<b>DSC-1520</b>	<b>¥19,800</b>
φ140×2110	φ131×2070	塩化ビニール	6.6	<b>DSC-1220</b>	<b>¥15,500</b>

※ルーフキャリアへの留め金は付属しておりません。

収納機器・車載備品

パーツ

ツール

コンテナ

長尺部材

運搬シート

注意喚起

車載  
キャビネット

NEW  
発売予定

# 運搬シート

## 運搬シート

### キャリースライダー

**万能運搬シート**  
 摩擦の少ないポリエチレンシートで  
 重い荷物もスイスイ運べる

- 重量物を載せてソリのように引っ張り運搬
- 少しの傾斜や段差があっても運搬可能
- 厚さ1.5mmの薄型シートで、普段の置き場所に困らない

[用途]

重量物の移動、段差のある場所での荷物の移動等

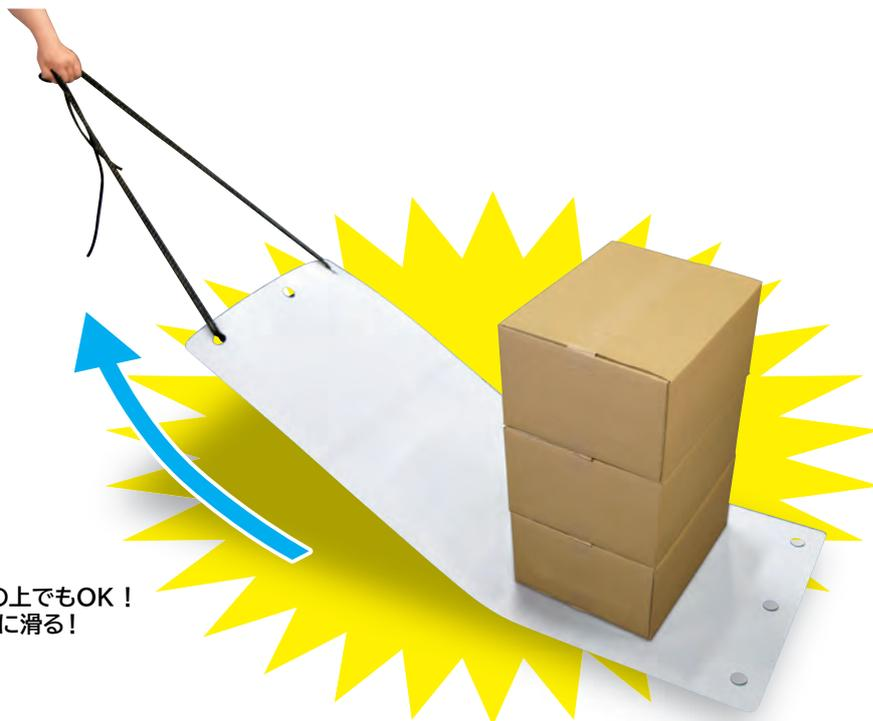

屋内外で使用可  
 コンクリートやアスファルトの上でもOK!  
 OAフロアの上でもスムーズに滑る!

### 柔軟で便利!

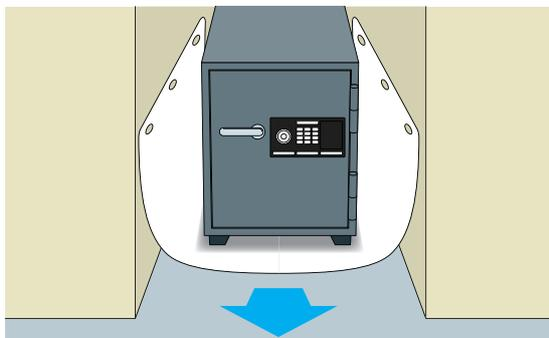

台車の入らない狭い場所でも、シートを曲げて運搬可能

### 薄くて便利!

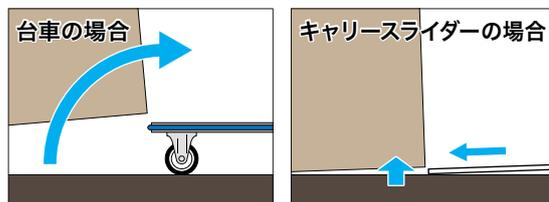

台車の場合  
 荷物を持ち上げて載せなければならない

キャリースライダーの場合  
 端を少し持ち上げて差し込むだけでOK

シートに荷物載せて  
 ロープで引っ張って運搬

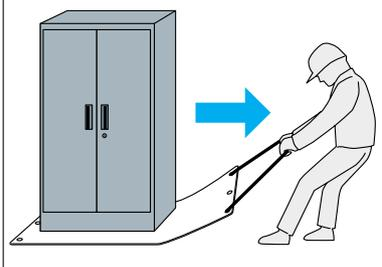

シートを下に敷いて  
 その上を荷物を滑らせて移動

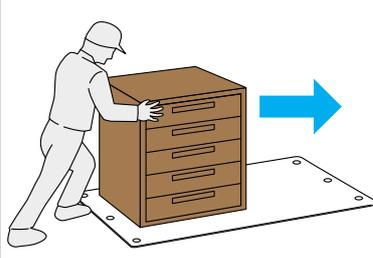

シートを丸めて、  
 荷物をくるんで運搬も可能

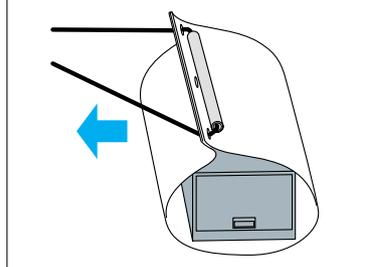

収納機器・車載備品

ボックス

ボックス

ボックス

長尺部材

運搬シート

パイロン

車載

NEW  
 発売予定

シートサイズ(mm)	シート質量(kg)	パイプ長さ(mm)	許容重量(kg)	品番	標準販売価格
長さ1500×幅600×厚さ1.5	1.2	420	150	CRS-0615	¥ 23,000

注意喚起パイロン

伸縮式パイロン

コンパクトに収納OK! 掃除や作業のお供に!

反射材使用で目立つ!  
すき間に収納できるので車に常備可能

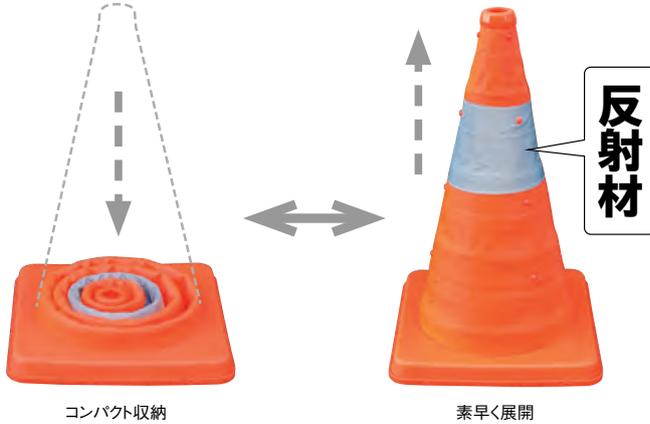

コンパクト収納

素早く展開



収納時

使用時

41  
cm



収納時

使用時

62  
cm

サイズ(mm)	質量(g)	品番	標準販売価格
使用時 幅245×奥行245×高さ410	410	SSP-41	¥ 2,200
収納時 幅245×奥行245×高さ35			

サイズ(mm)	質量(g)	品番	標準販売価格
使用時 幅295×奥行295×高さ620	680	SSP-62	¥ 3,200
収納時 幅295×奥行295×高さ55			



伸縮式パイロン (5個セット)

	品番	標準販売価格
SSP-41×5個	SSP-41-5P	¥ 10,700
SSP-62×5個	SSP-62-5P	¥ 15,500



伸縮式パイロン (10個セット)

	品番	標準販売価格
SSP-41×10個	SSP-41-10P	¥ 20,800
SSP-62×10個	SSP-62-10P	¥ 30,300

伸縮式パイロン用ウエイト (オプション)



伸縮式パイロンを固定するためのおもりパイロンに上からかぶせるだけの簡単設置

SSP-41WE (SSP-41用)

SSP-62WE (SSP-62用)

サイズ(mm)	穴サイズ(mm)	質量(g)	品番	標準販売価格
幅240×奥行240×高さ23	φ180	1050	SSP-41WE	¥ 1,100
幅280×奥行280×高さ19	φ235	1110	SSP-62WE	¥ 1,100

NEW  
発売予定

# 車載キャビネット

収納機器・車載備品

## 車載キャビネット

バンキャビネット カルプラシリーズ

NEW

カルプラキャ  
軽ガモくん



硬い中空構造の樹脂天板なんだね



動画はコチラ

# 軽い! 丈夫!

質量は鉄製の半分以下

硬い! 中空構造樹脂天板

使用品番  
IZ-PC-B-TW, IZ-PC-B-SG(ベースユニット3個)  
IZ-PC-115T(幅1150mm天板1枚)  
質量:約16.2kg

## 仕事や趣味で大活躍 カルプラシリーズ

### 組立式 樹脂製

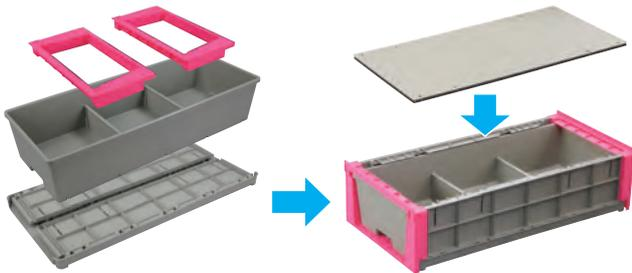

## 組み合わせ 自在!



## 簡単組み立て!

使用品番  
IZ-PC-B-SG(ベースユニット1個)  
IZ-PC-038T(幅380mm天板1枚)

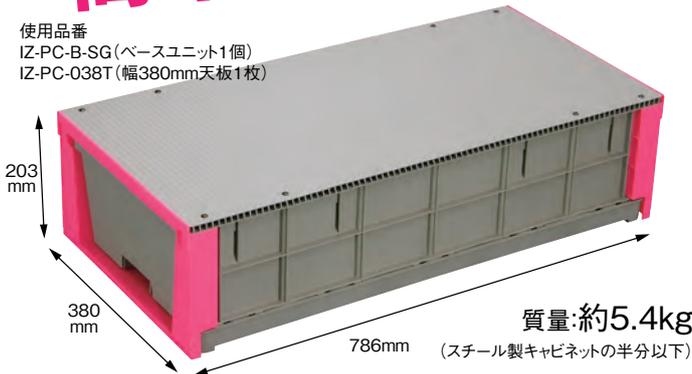

パーツ

ツール

コンテナ

ケース

運搬シート

注意喚起

車載  
キャビネット

NEW  
発売予定

天板耐荷重

20 kgf

引き出し耐荷重

5 kgf

引き出しは前後どちらからでも引き出せます



運転席の後ろに横向きにおいて  
左右のサイドドアどちらからでも  
引き出しにアクセス OK

## バンキャビネット カルプラシリーズ

ベースユニットと天板を組み合わせて、  
お好みの形に組み立てOK!

組み合わせに関する注意事項がございます。組立方法、注意事項については、ホームページをご覧ください。



### ■キャビネットの組み合わせ例

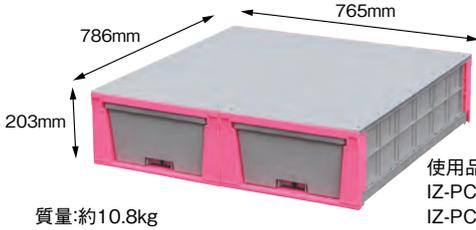

使用品番  
IZ-PC-B-TW(ベースユニット2個)  
IZ-PC-076T(幅760mm天板1枚)

質量:約10.8kg



使用品番  
IZ-PC-B-TW(ベースユニット2個)  
IZ-PC-076T(幅760mm天板1枚)

質量:約9.5kg



使用品番  
IZ-PC-B-TW ×2  
(ベースユニット4個)  
IZ-PC-038T  
(幅380mm天板1枚)

質量:約17.7kg

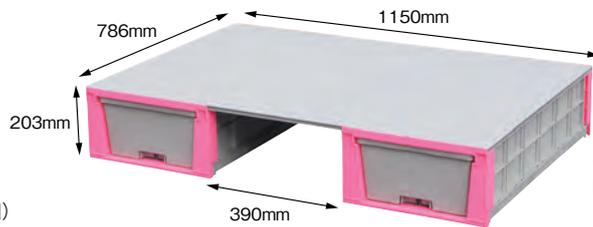

使用品番  
IZ-PC-B-TW  
(ベースユニット2個)  
IZ-PC-115T  
(幅1150mm天板1枚)

質量:約12.1kg

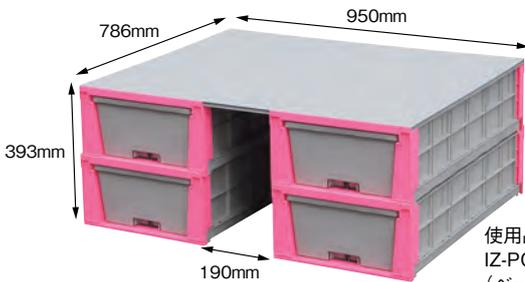

使用品番  
IZ-PC-B-TW ×2  
(ベースユニット4個)  
IZ-PC-095T  
(幅950mm天板1枚)

質量:約19.5kg

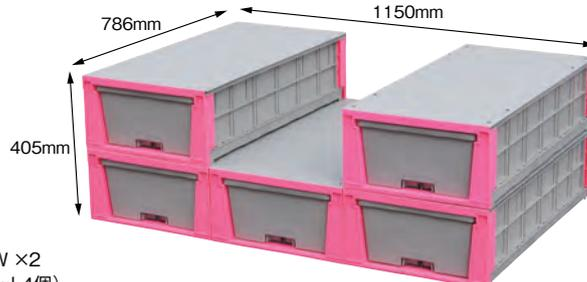

使用品番  
IZ-PC-B-TW ×2  
IZ-PC-B-SG  
(ベースユニット5個)  
IZ-PC-038T ×2  
(幅380mm天板2枚)  
IZ-PC-115T  
(幅1150mm天板1枚)

質量:約26.9kg

### ベースユニット

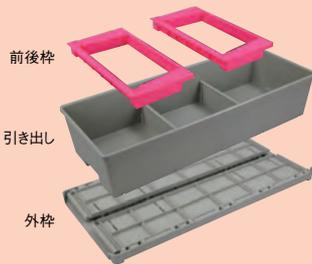

組み立て



質量:4.1kg



NEW

ベースユニット(1セット)

品番	標準販売価格
IZ-PC-B-SG	¥ 16,600



NEW

ベースユニット(2セット)

品番	標準販売価格
IZ-PC-B-TW	¥ 29,600

### 天板



サイズ:幅380×奥行780×厚さ12mm  
質量:1.3kg

品番	標準販売価格
IZ-PC-038T	¥ 9,200



サイズ:幅765×奥行780×厚さ12mm  
質量:2.6kg

品番	標準販売価格
IZ-PC-076T	¥ 15,700



サイズ:幅950×奥行780×厚さ12mm  
質量:3.2kg

品番	標準販売価格
IZ-PC-095T	¥ 18,600



サイズ:幅1150×奥行780×厚さ12mm  
質量:3.9kg

品番	標準販売価格
IZ-PC-115T	¥ 22,500

収納機器・車載備品

パーツ

ツール

コンテナ

長尺部材

運搬シート

注意喚起

車載キャビネット

NEW 発売予定

## バンキャビネット

自由な組み合わせで車内を **整 理 整 頓**

## バンキャビネット シリーズ

**アイデアで 車内が すっきり!**

- 工具・部材・ツールボックス・脚立など様々な区分収納力を発揮
- 多彩なパーツを組み合わせて、用途に合わせた自由なレイアウトが可能
- 傷つきにくい粉体塗装

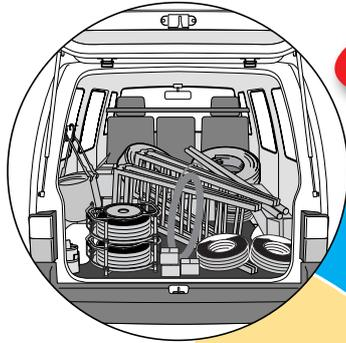

ボックス

ボックス

コンテナ

長尺部材

運搬シート

パイロン

車載キャビネット

NEW 発売予定

### サイド棚



引き出し+棚で、ハンドツールや普段よく使うものの整理に便利。



ハイエース、キャラバン用  
奥行1300mmタイプ  
もあります。



### 連結引き出し



上下、左右に連結して自由なレイアウトでお使いいただけます。

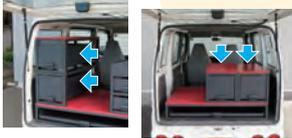

引き出し用  
上棚

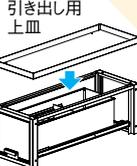
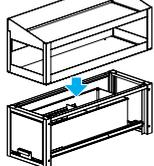

付属の天板を取り外し、かわりに別売の上棚や上皿を取り付けることができます。



引き出しと天板のセット品もあります。

### 引き出し

ハイエース、キャラバン用  
奥行1300mmタイプ  
のロングタイプ引き出し



荷室の床面に直接設置して、フラットな床面をプラス!

### 3列引き出し

荷室後部に設置して  
工具や部材を整理収納



### ワイド引き出し

荷室後部に設置して  
大型工具や長物の収納に便利



### 前開き・平坦タイプ

大型工具や長物の収納に便利な  
ワイド引き出し

### テーブル

引き出しタイプと組み合わせて、  
さらに広々、フラットな床面



荷室後部に引き出しタイプを、  
前部にテーブルを設置すれば、  
さらに床面がフラットで広く使えます。

## バンキャビネット

### 使用例 3列引き出し

荷室の幅・奥行に合わせてサイズを選択。工具や部品を整理収納。

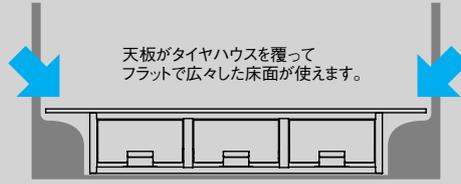

## 3列引き出し 荷室後部に設置して工具や部材を整理収納

	普通車用	普通車・軽四兼用																																
高さ200mmタイプ	<p>SCT-F01 SCT-F02</p> <p>付属品:仕切板(引出し用)6枚</p>	<p>付属品:仕切板(引出し用)6枚</p>																																
	<p>最大引出時サイズ 約610mm</p> <p>950mm (SCT-F01) / 1150mm (SCT-F02)</p> <p>200mm</p> <p>仕切板(着脱可能) 取付ピッチ 50mm 仕切板間 48mm</p> <p>ハンドル部突出サイズ 約38mm</p>	<p>最大引出時サイズ 約440mm</p> <p>780mm / 1150mm</p> <p>200mm</p> <p>仕切板(着脱可能) 取付ピッチ 50mm 仕切板間 48mm</p> <p>ハンドル部突出サイズ 約38mm</p>																																
	<p>天板厚さ:15mm 引き出し耐荷重:0.39kN(40kgf) (1個あたり)</p> <table border="1"> <thead> <tr> <th>質量(kg)</th> <th>引出し収納スペース(内寸)(mm)</th> <th>品番</th> <th>標準販売価格</th> </tr> </thead> <tbody> <tr> <td>54</td> <td>幅210×奥行765×高さ110</td> <td><b>SCT-F01</b></td> <td>¥ 144,100</td> </tr> <tr> <td>別売</td> <td>SCT-F01用仕切板(2枚組)</td> <td><b>SCT-PP-A</b></td> <td>¥ 1,000</td> </tr> <tr> <td>62</td> <td>幅276×奥行765×高さ110</td> <td><b>SCT-F02</b></td> <td>¥ 163,900</td> </tr> <tr> <td>別売</td> <td>SCT-F02用仕切板(2枚組)</td> <td><b>SCT-PP-B</b></td> <td>¥ 1,000</td> </tr> </tbody> </table>	質量(kg)	引出し収納スペース(内寸)(mm)	品番	標準販売価格	54	幅210×奥行765×高さ110	<b>SCT-F01</b>	¥ 144,100	別売	SCT-F01用仕切板(2枚組)	<b>SCT-PP-A</b>	¥ 1,000	62	幅276×奥行765×高さ110	<b>SCT-F02</b>	¥ 163,900	別売	SCT-F02用仕切板(2枚組)	<b>SCT-PP-B</b>	¥ 1,000	<p>天板厚さ:15mm 引き出し耐荷重:0.39kN(40kgf) (1個あたり)</p> <table border="1"> <thead> <tr> <th>質量(kg)</th> <th>引出し収納スペース(内寸)(mm)</th> <th>品番</th> <th>標準販売価格</th> </tr> </thead> <tbody> <tr> <td>54</td> <td>幅276×奥行595×高さ110</td> <td><b>SCT-F03</b></td> <td>¥ 145,200</td> </tr> <tr> <td>別売</td> <td>SCT-F03用仕切板(2枚組)</td> <td><b>SCT-PP-B</b></td> <td>¥ 1,000</td> </tr> </tbody> </table>	質量(kg)	引出し収納スペース(内寸)(mm)	品番	標準販売価格	54	幅276×奥行595×高さ110	<b>SCT-F03</b>	¥ 145,200	別売	SCT-F03用仕切板(2枚組)	<b>SCT-PP-B</b>	¥ 1,000
	質量(kg)	引出し収納スペース(内寸)(mm)	品番	標準販売価格																														
54	幅210×奥行765×高さ110	<b>SCT-F01</b>	¥ 144,100																															
別売	SCT-F01用仕切板(2枚組)	<b>SCT-PP-A</b>	¥ 1,000																															
62	幅276×奥行765×高さ110	<b>SCT-F02</b>	¥ 163,900																															
別売	SCT-F02用仕切板(2枚組)	<b>SCT-PP-B</b>	¥ 1,000																															
質量(kg)	引出し収納スペース(内寸)(mm)	品番	標準販売価格																															
54	幅276×奥行595×高さ110	<b>SCT-F03</b>	¥ 145,200																															
別売	SCT-F03用仕切板(2枚組)	<b>SCT-PP-B</b>	¥ 1,000																															

パーツボックス

ツールボックス

コンテナボックス

長尺部材ケース

運搬シート

注意喚起パイロン

車載キャビネット

NEW 発売予定

※車載用システムに関しては、ご注文後のキャンセルはご容赦願います。



# 車載キャビネット

収納機器・車載備品

## バンキャビネット

### 3列引き出し

荷室後部に設置して工具や部材を整理収納

#### 普通車用

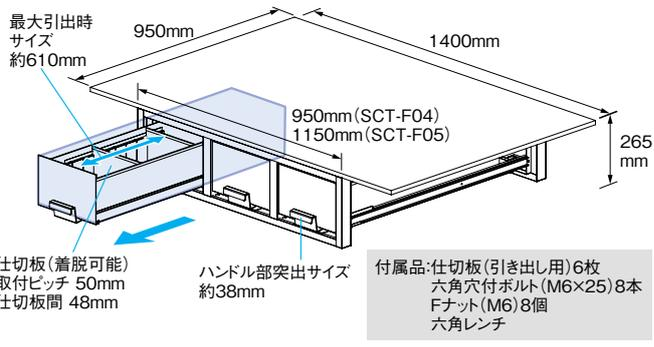

天板厚さ:15mm  
引き出し耐荷重:0.39kN(40kgf)(1個あたり)

質量(kg)	引出し収納スペース(内寸)(mm)	品番	標準販売価格
63	幅210×奥行765×高さ175	<b>SCT-F04</b>	¥ 185,900
別売	SCT-F04用仕切板(2枚組)	<b>SCT-PP-C</b>	¥ 1,000
68	幅276×奥行765×高さ175	<b>SCT-F05</b>	¥ 198,000
別売	SCT-F05用仕切板(2枚組)	<b>SCT-PP-D</b>	¥ 1,500

#### 普通車・軽四兼用

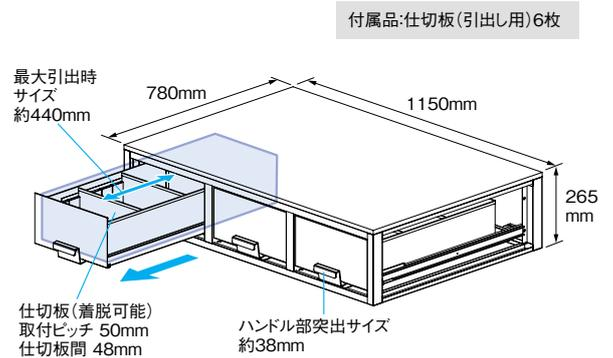

天板厚さ:15mm  
引き出し耐荷重:0.39kN(40kgf)(1個あたり)

質量(kg)	引出し収納スペース(内寸)(mm)	品番	標準販売価格
57	幅276×奥行595×高さ175	<b>SCT-F06</b>	¥ 157,300
別売	SCT-F06用仕切板(2枚組)	<b>SCT-PP-D</b>	¥ 1,500

高さ265mmタイプ

ボックス

ボックス

コンテナ

長尺部材

運搬シート

パイロン

車載キャビネット

高さ350mmタイプ

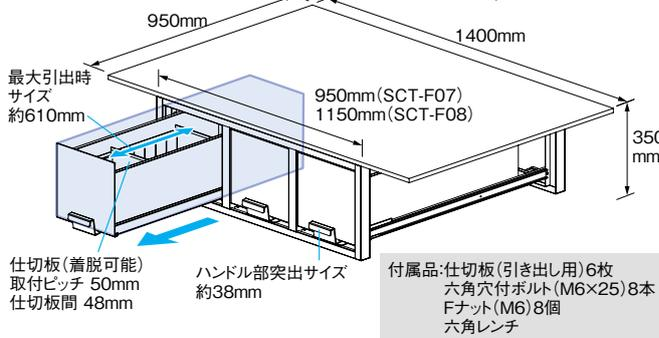

天板厚さ:15mm  
引き出し耐荷重:0.39kN(40kgf)(1個あたり)

質量(kg)	引出し収納スペース(内寸)(mm)	品番	標準販売価格
69	幅210×奥行765×高さ260	<b>SCT-F07</b>	¥ 198,000
別売	SCT-F07用仕切板(2枚組)	<b>SCT-PP-E</b>	¥ 1,500
73	幅276×奥行765×高さ260	<b>SCT-F08</b>	¥ 210,100
別売	SCT-F08用仕切板(2枚組)	<b>SCT-PP-F</b>	¥ 1,500

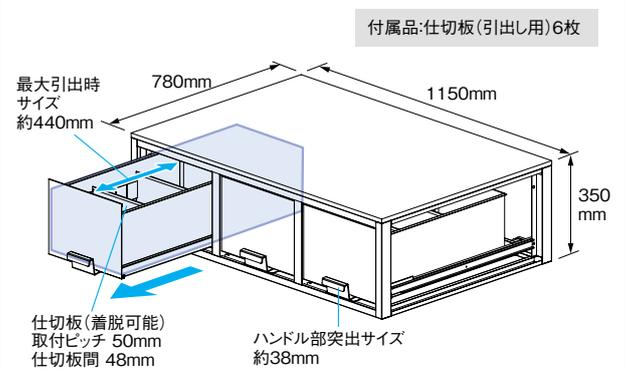

天板厚さ:15mm  
引き出し耐荷重:0.39kN(40kgf)(1個あたり)

質量(kg)	引出し収納スペース(内寸)(mm)	品番	標準販売価格
60	幅276×奥行595×高さ260	<b>SCT-F09</b>	¥ 163,900
別売	SCT-F09用仕切板(2枚組)	<b>SCT-PP-F</b>	¥ 1,500

NEW 発売予定

## バンキャビネット

### 使用例 ワイド引き出し

引き出しを引き出せば広々スペースで、荷物へのアクセスが簡単!  
大型工具や長物の収納もラクラク。



前開き・平坦タイプ  
長物工具の収納に



引き出しを出さなくても、前面の隙間から、  
工具の出し入れが可能



ケーブルなどの重量物にも

## ワイド引き出し 前開きなので平坦に使える! 大型工具や長物の収納にも便利

	普通車用	普通車・軽四兼用																				
高さ200mmタイプ	<p>SCT-W01 SCT-W02</p> <p>950mm 950mm(SCT-W01) 1150mm(SCT-W02)</p> <p>最大引出時サイズ 約600mm</p> <p>200mm</p> <p>ハンドル部突出サイズ 約38mm</p> <p>天板厚さ:15mm 引き出し耐荷重:0.39kN(40kgf)</p> <table border="1"> <thead> <tr> <th>質量(kg)</th> <th>引出し収納スペース(内寸)(mm)</th> <th>品番</th> <th>標準販売価格</th> </tr> </thead> <tbody> <tr> <td>36</td> <td>幅850×奥行790×高さ110</td> <td>SCT-W01</td> <td>¥105,600</td> </tr> <tr> <td>43</td> <td>幅1050×奥行790×高さ110</td> <td>SCT-W02</td> <td>¥119,900</td> </tr> </tbody> </table>	質量(kg)	引出し収納スペース(内寸)(mm)	品番	標準販売価格	36	幅850×奥行790×高さ110	SCT-W01	¥105,600	43	幅1050×奥行790×高さ110	SCT-W02	¥119,900	<p>最大引出時サイズ 約430mm</p> <p>780mm 1150mm</p> <p>200mm</p> <p>ハンドル部突出サイズ 約38mm</p> <p>天板厚さ:15mm 引き出し耐荷重:0.39kN(40kgf)</p> <table border="1"> <thead> <tr> <th>質量(kg)</th> <th>引出し収納スペース(内寸)(mm)</th> <th>品番</th> <th>標準販売価格</th> </tr> </thead> <tbody> <tr> <td>36</td> <td>幅1050×奥行620×高さ110</td> <td>SCT-W03</td> <td>¥102,300</td> </tr> </tbody> </table>	質量(kg)	引出し収納スペース(内寸)(mm)	品番	標準販売価格	36	幅1050×奥行620×高さ110	SCT-W03	¥102,300
	質量(kg)	引出し収納スペース(内寸)(mm)	品番	標準販売価格																		
36	幅850×奥行790×高さ110	SCT-W01	¥105,600																			
43	幅1050×奥行790×高さ110	SCT-W02	¥119,900																			
質量(kg)	引出し収納スペース(内寸)(mm)	品番	標準販売価格																			
36	幅1050×奥行620×高さ110	SCT-W03	¥102,300																			
高さ265mmタイプ	<p>SCT-W04 SCT-W05</p> <p>950mm 1400mm</p> <p>950mm(SCT-W04) 1150mm(SCT-W05)</p> <p>最大引出時サイズ 約600mm</p> <p>265mm</p> <p>ハンドル部突出サイズ 約38mm</p> <p>付属品:六角穴付ボルト(M6×25)8本 Fナット(M6)8個 六角レンチ</p> <p>天板厚さ:15mm 引き出し耐荷重:0.39kN(40kgf)</p> <table border="1"> <thead> <tr> <th>質量(kg)</th> <th>引出し収納スペース(内寸)(mm)</th> <th>品番</th> <th>標準販売価格</th> </tr> </thead> <tbody> <tr> <td>43</td> <td>幅850×奥行790×高さ175</td> <td>SCT-W04</td> <td>¥129,800</td> </tr> <tr> <td>46</td> <td>幅1050×奥行790×高さ175</td> <td>SCT-W05</td> <td>¥141,900</td> </tr> </tbody> </table>	質量(kg)	引出し収納スペース(内寸)(mm)	品番	標準販売価格	43	幅850×奥行790×高さ175	SCT-W04	¥129,800	46	幅1050×奥行790×高さ175	SCT-W05	¥141,900	<p>最大引出時サイズ 約430mm</p> <p>780mm 1150mm</p> <p>265mm</p> <p>ハンドル部突出サイズ 約38mm</p> <p>天板厚さ:15mm 引き出し耐荷重:0.39kN(40kgf)</p> <table border="1"> <thead> <tr> <th>質量(kg)</th> <th>引出し収納スペース(内寸)(mm)</th> <th>品番</th> <th>標準販売価格</th> </tr> </thead> <tbody> <tr> <td>37</td> <td>幅1050×奥行620×高さ175</td> <td>SCT-W06</td> <td>¥103,400</td> </tr> </tbody> </table>	質量(kg)	引出し収納スペース(内寸)(mm)	品番	標準販売価格	37	幅1050×奥行620×高さ175	SCT-W06	¥103,400
	質量(kg)	引出し収納スペース(内寸)(mm)	品番	標準販売価格																		
43	幅850×奥行790×高さ175	SCT-W04	¥129,800																			
46	幅1050×奥行790×高さ175	SCT-W05	¥141,900																			
質量(kg)	引出し収納スペース(内寸)(mm)	品番	標準販売価格																			
37	幅1050×奥行620×高さ175	SCT-W06	¥103,400																			

ボックス

ツールボックス

コンテナボックス

長尺部材ケース

運搬シート

注意喚起パイロン

車載キャビネット

NEW 発売予定

※車載用システムに関しては、ご注文後のキャンセルはご容赦願います。

# 車載キャビネット

収納機器・車載備品

## バンキャビネット

### 使用例 テーブル

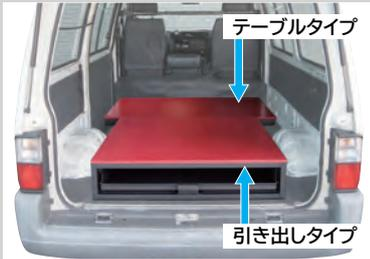

荷室後部に引き出しタイプを、前部にテーブルを設置すれば、さらに床面がフラットで広く使えます。

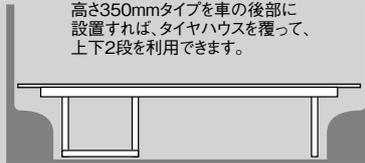

長物の収納に便利



脚立の置き場所にも最適

## テーブル 引き出しタイプと組み合わせて、さらに広々、フラットな床面

### 普通車用

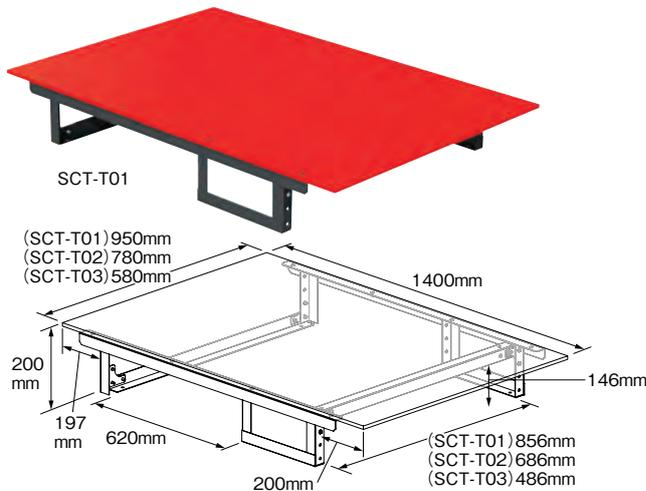

質量(kg)	品番	標準販売価格
19.5	<b>SCT-T01</b>	¥ 70,400
16.5	<b>SCT-T02</b>	¥ 61,600
13.5	<b>SCT-T03</b>	¥ 49,500

天板厚さ: 12mm  
天板耐荷重: 1180N (120kgf)

### 普通車・軽四兼用

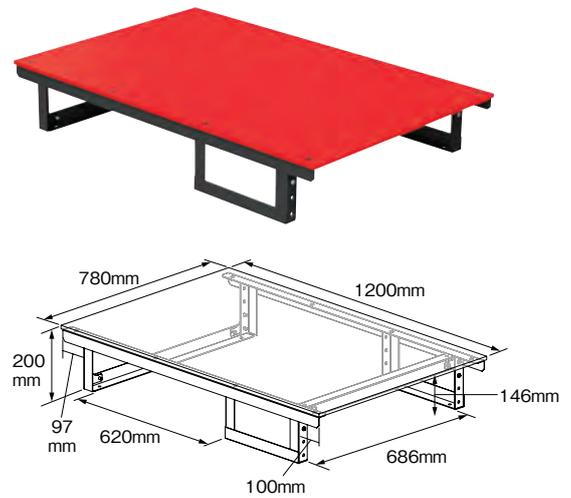

質量(kg)	品番	標準販売価格
15	<b>SCT-T04</b>	¥ 53,900

天板厚さ: 12mm  
天板耐荷重: 1180N (120kgf)

高さ200mmタイプ

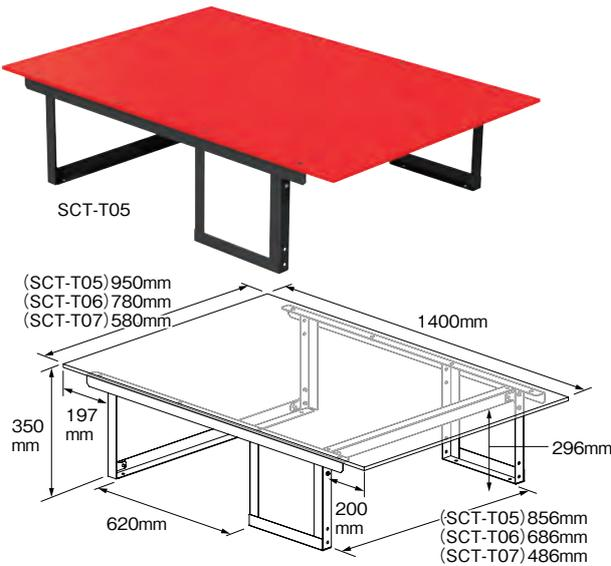

質量(kg)	品番	標準販売価格
20.5	<b>SCT-T05</b>	¥ 72,600
17.5	<b>SCT-T06</b>	¥ 63,800
14.5	<b>SCT-T07</b>	¥ 51,700

天板厚さ: 12mm  
天板耐荷重: 780N (80kgf)

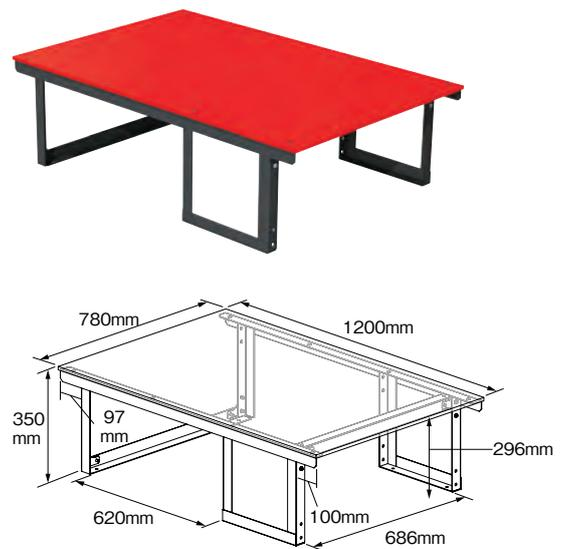

質量(kg)	品番	標準販売価格
16	<b>SCT-T08</b>	¥ 56,100

天板厚さ: 12mm  
天板耐荷重: 780N (80kgf)

高さ350mmタイプ

■システムキャビネット「テーブルタイプ」はお客様による組立作業が必要です。

セット内容 天板×1、脚部ユニット(R)(L)×各1、アングル(A・ナット付)(B・ナットなし)×各1、コーナー(A)(B)×各2、六角穴付ボルト(M6×25)×8、十字穴付ネジ(M6×14)×12、平ワッシャー(M6)×12、Sワッシャー(M6)×12、六角レンチ

ボックス

ボックス

ボックス

ケース材

運搬シート

パイロン

車載キャビネット

NEW 発売予定

## バンキャビネット

使用例 テーブル



タイヤハウスを覆って、広々フラットフロア  
(写真はSCT-F04、SCT-T10を使用)



テーブルタイプを並べて、広々フラットフロア&下部に長物の収納もOK  
(写真はSCT-T09、SCT-T10を使用)

## テーブル 高さ265mmの引き出しタイプと並べて、より広いフラットフロアを実現

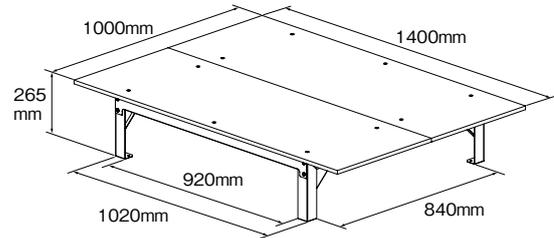

天板厚さ: 15mm  
天板耐荷重: 980N (100kgf)

質量(kg)	品番	標準販売価格
25.4	<b>SCT-T09</b>	¥ 84,000

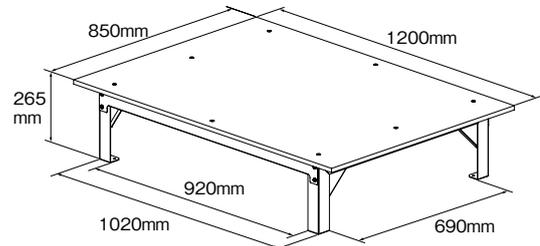

天板厚さ: 15mm  
天板耐荷重: 980N (100kgf)

質量(kg)	品番	標準販売価格
19.8	<b>SCT-T10</b>	¥ 62,000

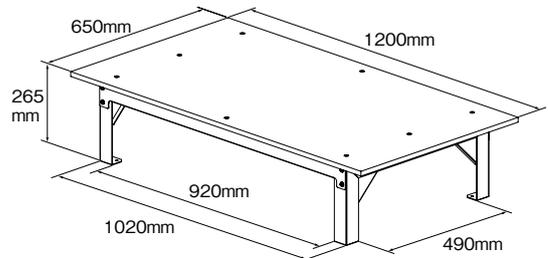

天板厚さ: 15mm  
天板耐荷重: 980N (100kgf)

質量(kg)	品番	標準販売価格
16	<b>SCT-T11</b>	¥ 56,000

高さ265mmタイプ

■システムキャビネット「テーブルタイプ」はお客様による組立作業が必要です。

セット内容(SCT-T09) 天板×2、脚部ユニット×2、Wフレーム×2、補強フレーム×1、六角穴付ボタンボルト(M6×14)×10、六角穴付皿ボルト(M6×25)×10、平ワッシャー(M6)×10、Sワッシャー(M6)×10、フランジナット(M6)×10、六角レンチ

セット内容(SCT-T10、-T11) 天板×1、脚部ユニット×2、Wフレーム×2、六角穴付ボタンボルト(M6×14)×8、六角穴付皿ボルト(M6×25)×8、平ワッシャー(M6)×8、Sワッシャー(M6)×8、フランジナット(M6)×8、六角レンチ

パーツ

ツール

コンテナ

長尺部材

運搬シート

パイロン

注意喚起

車載キャビネット

NEW 発売予定

# 車載キャビネット

収納機器・車載備品

## バンキャビネット

### 使用例 テーブル

天板の下に、脚立や台車が収納できる  
(写真はSCT-FT01、SCT-T10を使用)



左袖、右袖のどちらにでも  
組み立て可能

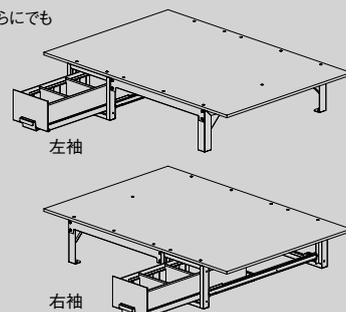

## テーブル(引き出し付)

「テーブルタイプ」に「引き出しタイプ」が合体

### 普通車用

発売予定  
2021



仕切板(着脱可能)  
取付ピッチ 50mm  
仕切板間 48mm

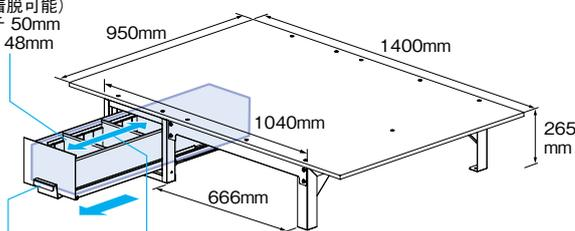

ハンドル部  
突出サイズ  
約38mm

最大引出時サイズ  
約610mm

付属品:仕切板(引出し用) 2枚

天板厚さ: 15mm  
天板耐荷重: 980N (100kgf)  
引き出し耐荷重: 0.39kN (40kgf)

質量(kg)	引出し収納スペース(内寸)(mm)	品番	標準販売価格
38	幅210×奥行765×高さ175	SCT-FT01 予	¥ 119,000
別売	SCT-FT01用仕切板(2枚組)	SCT-PP-C	¥ 1,000

### 普通車・軽四兼用

発売予定  
2021



仕切板(着脱可能)  
取付ピッチ 50mm  
仕切板間 48mm

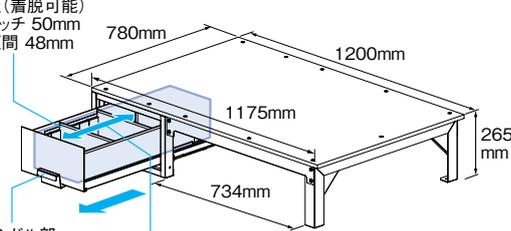

ハンドル部  
突出サイズ  
約38mm

最大引出時サイズ  
約440mm

付属品:仕切板(引出し用) 2枚

天板厚さ: 15mm  
天板耐荷重: 980N (100kgf)  
引き出し耐荷重: 0.39kN (40kgf)

質量(kg)	引出し収納スペース(内寸)(mm)	品番	標準販売価格
34	幅276×奥行595×高さ175	SCT-FT02 予	¥ 99,000
別売	SCT-FT02用仕切板(2枚組)	SCT-PP-D	¥ 1,500

高さ265mmタイプ

■システムキャビネット「テーブルタイプ」はお客様による組立作業が必要です。

セット内容 本体×1、天板×1、脚部ユニット×1、Wフレーム×2、アングル×2、仕切板×2、六角穴付ボルト(M6×14)×10、六角穴付皿ボルト(M6×25)×11、平ワッシャー(M6)×10、Sワッシャー(M6)×10、フランジナット(M6)×11、六角レンチ

ボックス

ボックス

コンテナ

長尺部材

運搬シート

注意喚起

車載キャビネット

NEW  
発売予定

## バンキャビネット

### 使用例 サイド棚

引き出しタイプ天板の上に固定して収納アップ!



サイド棚に、車両後部方向への引き出しがついて、工具や部材の整理に便利!



運転席の後ろに設置してサイドからの取り出しにも対応

## サイド棚

「引き出し+棚」で、ハンドツールや普段よく使うものの整理に便利

### 「引き出し2段」+「棚2段」

付属品:仕切板(引出し用) 4枚  
仕切板(コの字型) 2個



SCT-S01L  
左用



SCT-S01R  
右用

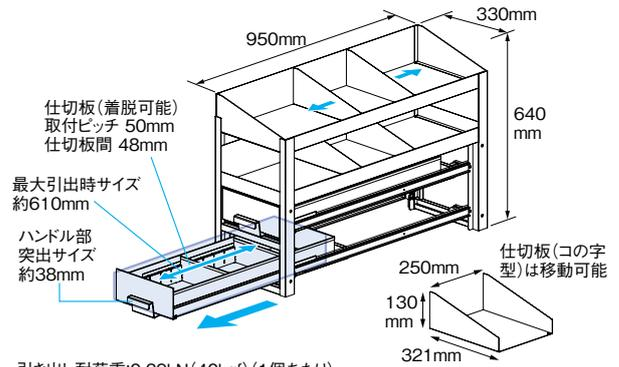

引き出し耐荷重:0.39kN(40kgf)(1個あたり)

質量(kg)	引出し収納スペース(内寸)(mm)	品番	標準販売価格
43	幅210×奥行765×高さ110	SCT-S01L	¥ 111,100
		SCT-S01R	¥ 111,100
別売	SCT-S01用仕切板(2枚組)	SCT-PP-A	¥ 1,000

### 「引き出し2段」+「棚1段」

付属品:仕切板(引出し用) 4枚  
仕切板(コの字型) 1個



SCT-S02L  
左用



SCT-S02R  
右用

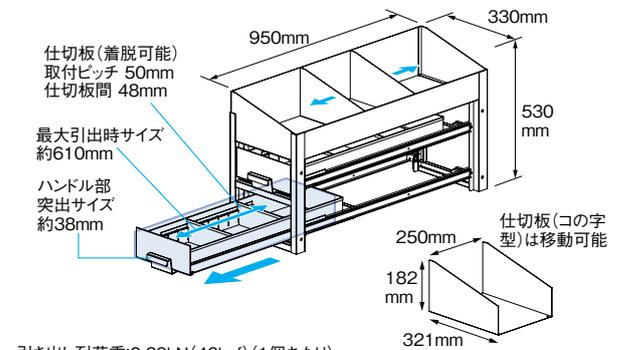

引き出し耐荷重:0.39kN(40kgf)(1個あたり)

質量(kg)	引出し収納スペース(内寸)(mm)	品番	標準販売価格
35	幅210×奥行765×高さ110	SCT-S02L	¥ 95,700
		SCT-S02R	¥ 95,700
別売	SCT-S02用仕切板(2枚組)	SCT-PP-A	¥ 1,000

## サイド棚用連結棚 (ネジなどでサイド棚と連結固定されてはおりません)



質量(kg)	品番	標準販売価格
11.5	SCT-SJ01	¥ 39,600

天板厚さ:12mm



質量(kg)	品番	標準販売価格
9	SCT-SJ02	¥ 27,500

天板厚さ:12mm

■バンキャビネット「サイド棚用連結棚」はお客様による組立作業が必要です。

セット内容 天板×1、脚部ユニット×2、アングル(ナット付)×2、コーナー(A)(B)×各2、六角穴付ボルト(M6×25)×6、十字穴付ネジ(M6×14)×12、平ワッシャー(M6)×12、Sワッシャー(M6)×12、六角レンチ

# 車載キャビネット

収納機器・車載備品

## バンキャビネット

サイド棚 「引き出し+棚」で、ハンドツールや普段よく使うものの整理に便利

### 「引き出し1段」+「棚2段」

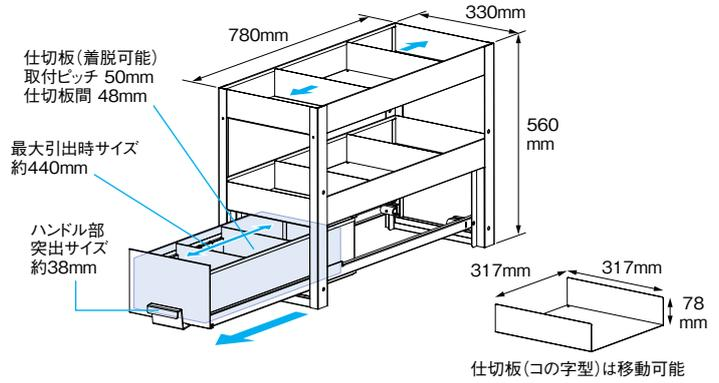

3連引き出し(SCT-Fシリーズ)や  
ワイド引き出し(SCT-Wシリーズ)の  
上に連結することができる

左右の区別がないので、車内レイアウトの変更が可能!  
使用状況の変化に対応できる

左右兼用

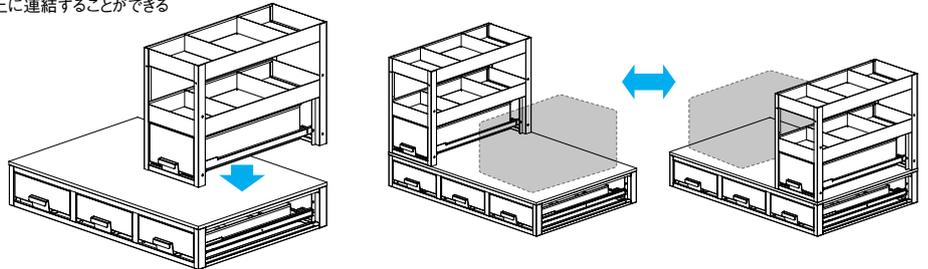

付属品:仕切板(引出し用) 2枚  
仕切板(コの字型) 2個

引き出し耐荷重:0.39kN(40kgf)

質量(kg)	引出し収納スペース(内寸)(mm)	品番	標準販売価格
25	幅210×奥行665×高さ175	<b>SCT-S03</b>	¥ 86,000
別売	SCT-S03用仕切板(2枚組)	<b>SCT-PP-C</b>	¥ 1,000

### 「引き出し2段」+「棚2段」

引き出しは前後どちらからもアクセス可能  
幅260mmのスリムなサイド棚

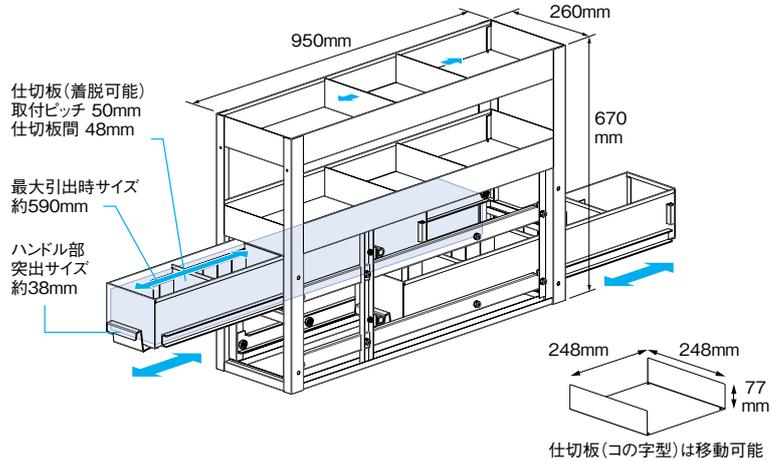

左右兼用

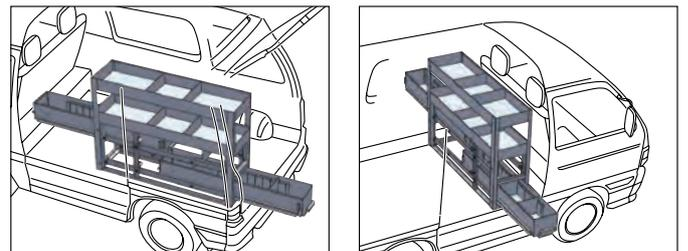

縦に設置して、リアとサイドの両方から引き出しにアクセス

横に設置して、左右のサイドドアから引き出しにアクセス

付属品:仕切板(引出し用) 6枚  
仕切板(コの字型) 2個  
ねじ(上下連結用 M6×30) 4本  
六角ナット(上下連結用 M6) 4個

引き出し耐荷重:0.29kN(30kgf)

質量(kg)	引出し収納スペース(内寸)(mm)	品番	標準販売価格
38	幅140×奥行936×高さ130	<b>SCT-S06</b>	¥ 99,000
別売	SCT-S06用仕切板(2枚組)	<b>SCT-PP-L</b>	¥ 1,000

ボックス

ボックス

ボックス

長尺部材

運搬シート

注意喚起

車載キャビネット

NEW  
発売予定

## バンキャビネット

### サイド棚 ハンドツールや普段よく使うものの整理に便利

#### 「引き出し2段+棚」

幅260mmのスリムなサイド棚



**NEW**



動画はコチラ

左右兼用

引き出し耐荷重:0.29kN(30kgf)

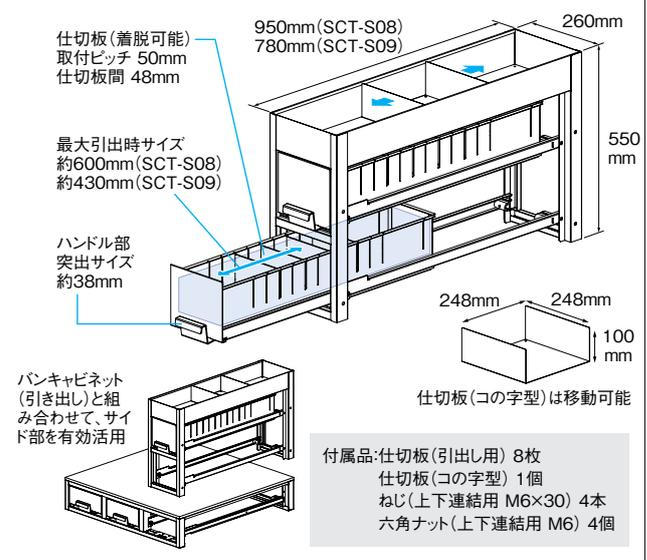

質量(kg)	引出し収納スペース(内寸)(mm)	品番	標準販売価格
30	幅260×奥行950×高さ550	<b>SCT-S08</b>	¥ 93,000
26	幅260×奥行780×高さ550	<b>SCT-S09</b>	¥ 90,000

#### 「棚3段」

幅204mm、スリムで省スペース

**NEW**



動画はコチラ

左右兼用

付属品:仕切板(コの字型) 3個  
ねじ(上下連結用 M6×30) 4本  
六角ナット(上下連結用 M6) 4個

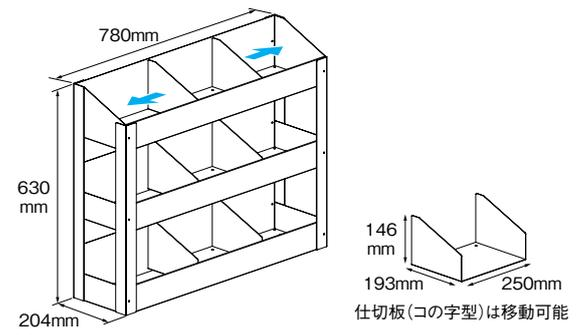

質量(kg)	引出し収納スペース(内寸)(mm)	品番	標準販売価格
16	幅204×奥行780×高さ630	<b>SCT-S07</b>	¥ 45,000

#### 「収納部2カ所」+「棚2段」

幅210mmのスリムタイプ

発売予定 2021



左右兼用

付属品:仕切板(コの字型) 2個  
ねじ(上下連結用 M6×30) 4本  
六角ナット(上下連結用 M6) 4個



収納部

収納部耐荷重:0.1kN(10kgf)

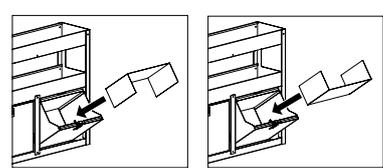
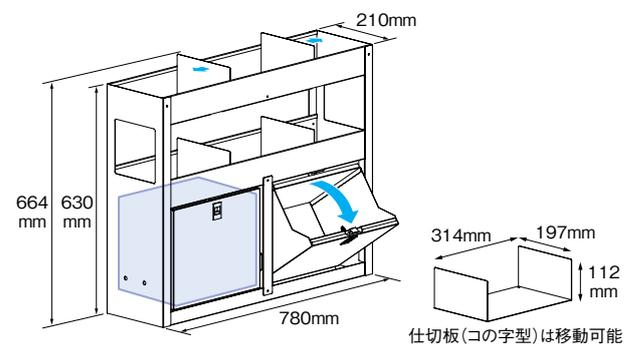

仕切板(コの字型)は収納部を仕切る棚としても使用可能

仕切板(コの字型)を使用しない場合は、じゃまにならないように収納できる

質量(kg)	引出し収納スペース(内寸)(mm)	品番	標準販売価格
23	幅210×奥行780×高さ644	<b>SCT-S10</b>	¥ 88,000



# 車載キャビネット

収納機器・車載備品

## バンキャビネット

### サイド棚 ハンドツールや普段よく使うものの整理に便利

#### 「引き出し1段」+「棚2段」

奥行1300mmタイプ  
ハイエース、キャラバン用

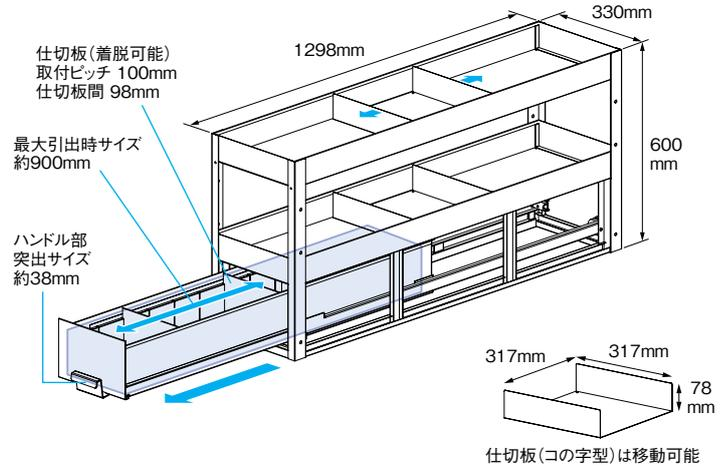

#### 左右兼用

奥行1300mmタイプ同士で連結使用可能。  
引き出しの上ののせて使用する場合は、  
SCT-F10と組み合わせてください。

仕切板(コの字型)  
は、90°向きを変えて  
棚に収納しておけば  
長物の収納時などに  
邪魔にならない

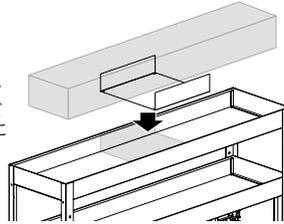

40W直管型蛍光灯が箱のまま入る

付属品:仕切板(引出し用) 2枚  
仕切板(コの字型) 2個  
ねじ(上下連結用 M6×30) 4本  
六角ナット(上下連結用 M6) 4個

引き出し耐荷重:0.39kN(40kgf)

質量(kg)	引出し収納スペース(内寸)(mm)	品番	標準販売価格
45	幅204×奥行1195×高さ175	SCT-S04	¥ 112,700
別売	SCT-S04用仕切板(2枚組)	SCT-PP-J	¥ 1,000

#### 「収納部2カ所」+「棚1段」

奥行1300mmタイプ  
ハイエース、キャラバン用



#### 左右兼用

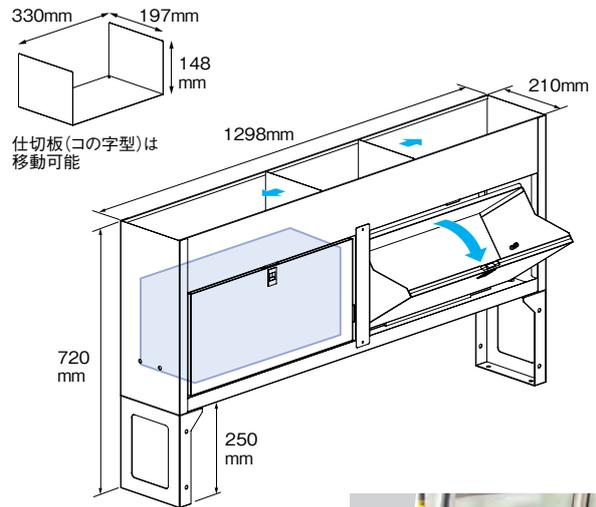

奥行1300mmタイプの引き出し(SCT-F11)と  
組み合わせて、サイド部を有効活用

付属品:仕切板(コの字型) 1個  
平座金組み込み六角ボルト(M8×20) 6本  
ねじ(左右連結用 M6×20) 4本  
六角ナット(左右連結用 M6) 4個

収納部耐荷重:0.1kN(10kgf)

質量(kg)	収納部スペース(内寸・1カ所)(mm)	品番	標準販売価格
31	幅560×奥行165×高さ240	SCT-S05	¥ 114,000

ボックス

ボックス

ボックス

長尺部材

運搬シート

パイロン

車載キャビネット

NEW  
発売予定

## バンキャビネット

### 使用例 引き出し・サイド棚

ハイエース、キャラバン用  
奥行1300mmタイプの  
引き出しとサイド棚の組み合わせ

奥行が長く、スペースを有効利用できる



引き出しタイプ同士の  
連結使用も可能

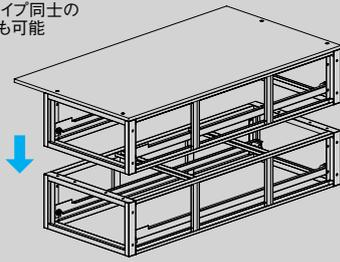

## 引き出し 奥行 1300mm タイプ 奥行が長く、スペースを有効利用できる

### 奥行 1300mm タイプ

ハイエース、キャラバン用



天板は、左右どちらにでも  
取付可能



天板厚さ: 15mm  
引き出し耐荷重: 0.39kN (40kgf)

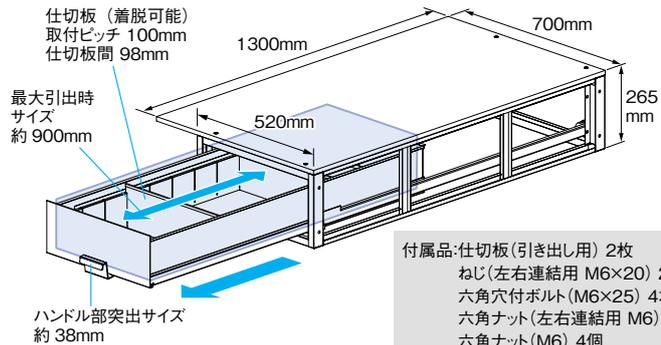

付属品: 仕切板(引き出し用) 2枚  
ねじ(左右連結用 M6×20) 2本  
六角穴付ボルト(M6×25) 4本  
六角ナット(左右連結用 M6) 2個  
六角ナット(M6) 4個  
六角レンチ 1本

質量 (kg)	引き出し収納スペース(内寸) (mm)	品番	標準販売価格
41	幅 404×奥行 1195×高さ 175	<b>SCT-F10</b>	¥ 125,000
別売	SCT-F10用仕切板 (2枚組)	<b>SCT-PP-H</b>	¥ 2,000

### 奥行 1300mm タイプ

ハイエース、キャラバン用



天板厚さ: 15mm  
引き出し耐荷重: 0.39kN (40kgf)

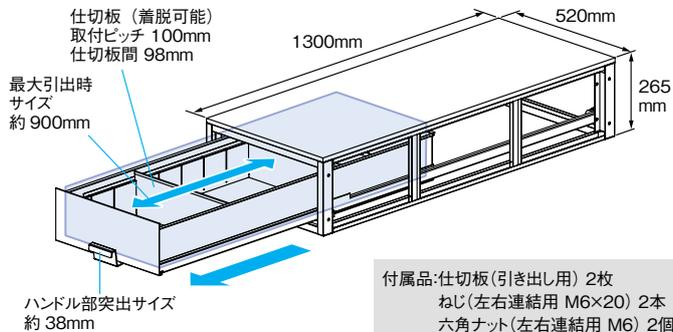

付属品: 仕切板(引き出し用) 2枚  
ねじ(左右連結用 M6×20) 2本  
六角ナット(左右連結用 M6) 2個

質量 (kg)	引き出し収納スペース(内寸) (mm)	品番	標準販売価格
39	幅 404×奥行 1195×高さ 175	<b>SCT-F11</b>	¥ 121,000
別売	SCT-F11用仕切板 (2枚組)	<b>SCT-PP-H</b>	¥ 2,000

## バンキャビネット用仕切板

- バンキャビネット(引き出しタイプ) 付属の仕切板の交換、追加用に
- 各2枚セット



SCT-PP-A

適用機種	品番	標準販売価格
SCT-F01, SCT-S01, SCT-S02	<b>SCT-PP-A</b>	¥ 1,000
SCT-F02, SCT-F03	<b>SCT-PP-B</b>	¥ 1,000
SCT-F04, SCT-S03, SCT-FT01	<b>SCT-PP-C</b>	¥ 1,000
SCT-F05, SCT-F06, SCT-FT02	<b>SCT-PP-D</b>	¥ 1,500
SCT-F07	<b>SCT-PP-E</b>	¥ 1,500
SCT-F08, SCT-F09	<b>SCT-PP-F</b>	¥ 1,500
SCT-D01, SCT-D02, SCT-DSET-A, SCT-DSET-B, SCT-DSET-C	<b>SCT-PP-G</b>	¥ 1,500
SCT-F10, SCT-F11, SCT-LF02, SCT-LF04	<b>SCT-PP-H</b>	¥ 2,000
SCT-S04	<b>SCT-PP-J</b>	¥ 1,000
SCT-LF01, SCT-LF03	<b>SCT-PP-K</b>	¥ 3,000
SCT-S06	<b>SCT-PP-L</b>	¥ 1,000
SCS-F1 (システムキャビネット)	<b>SCT-PP-M</b>	¥ 1,500
SCS-F2 (システムキャビネット)	<b>SCT-PP-N</b>	¥ 2,000
SCS-F3 (システムキャビネット)	<b>SCT-PP-P</b>	¥ 1,500

※車載用システムに関しては、ご注文後のキャンセルはご容赦願います。

パーツ  
ボックス

ツール  
ボックス

コンテナ  
ボックス

長尺部材  
ケース

運搬シート

注意喚起  
パイロン

車載  
キャビネット

NEW  
発売予定

# 車載キャビネット

収納機器・車載備品

## バンキャビネット

使用例 連結引き出し

積み上げたり並べたり、上下、左右に連結して自由なレイアウトでお使いいただけます。



使用例 連結引き出し用上棚・上皿

付属の天板を取り外し、かわりに別の上棚や上皿を取り付けることができます。



## 連結引き出し 上下・左右に連結して、自由なレイアウト オプションパーツも充実

### 奥行 950mm タイプ 普通車用

### 奥行 780mm タイプ 普通車・軽四兼用

連結引き出し

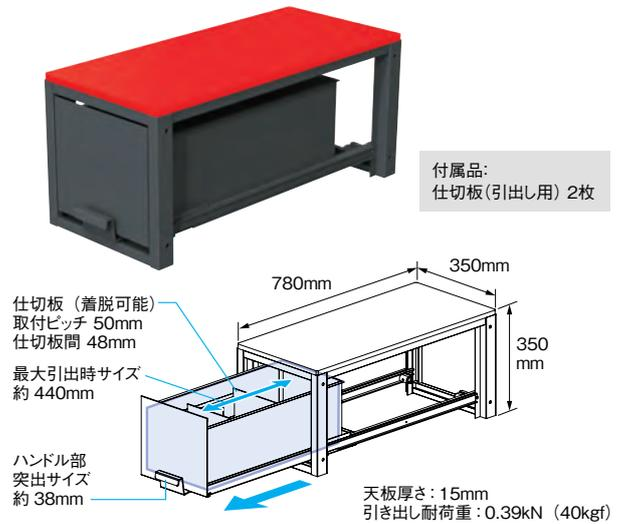
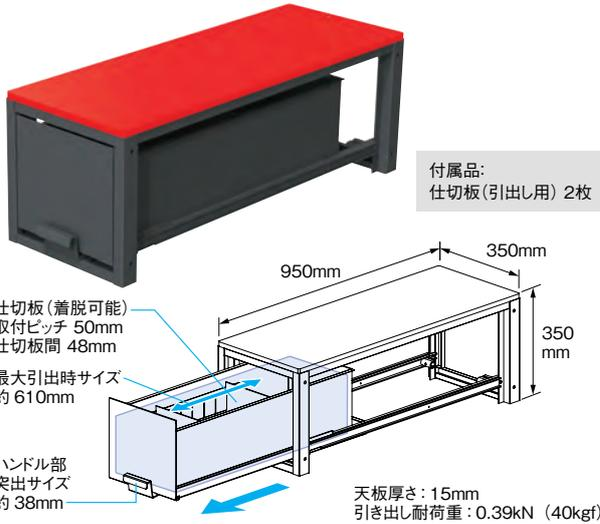

上棚

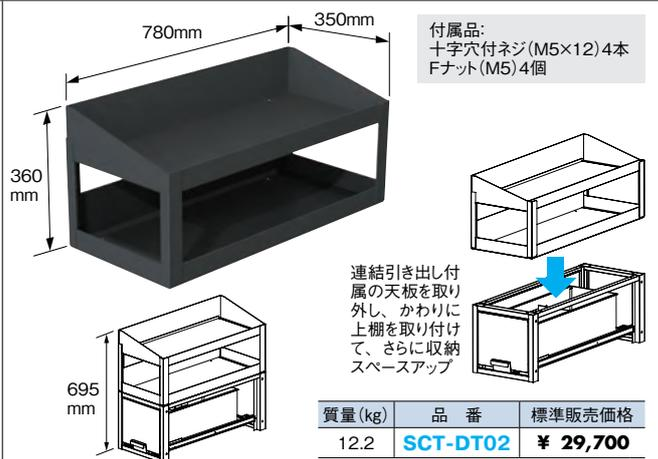
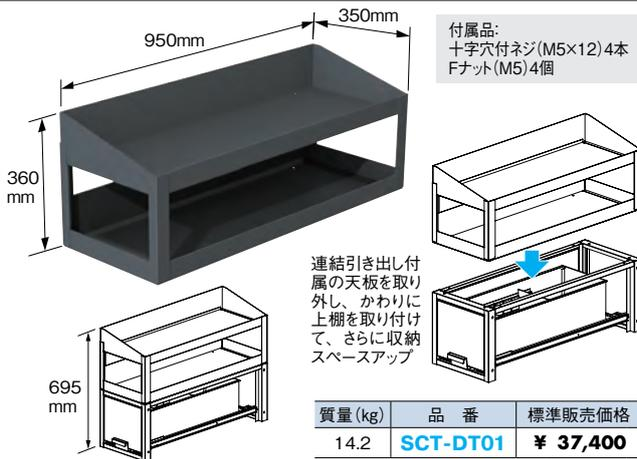

上皿

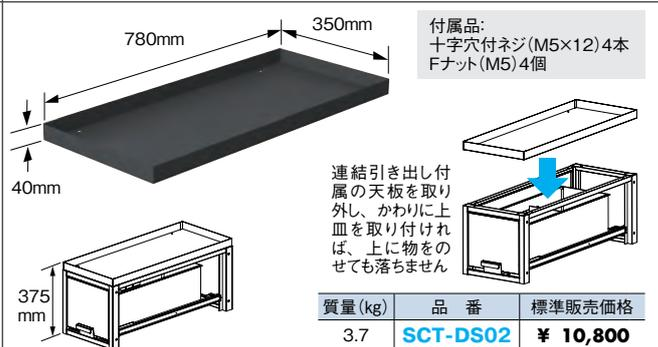
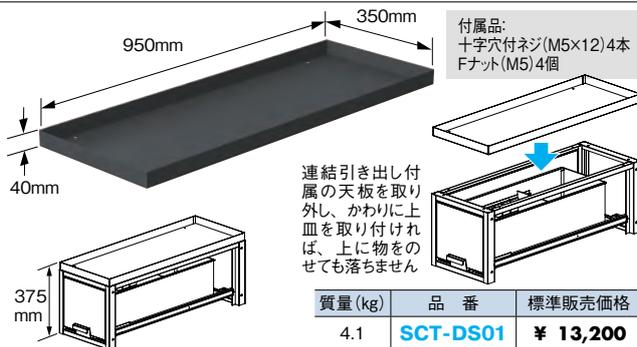

ボックス

ボックス

ボックス

ケース

運搬シート

パイロン

車載キャビネット

NEW 発売予定

## バンキャビネット

### 使用例 連結引き出し・天板セット



2台のキャビネットの間に長物を取納可能。同じ高さのテーブルタイプと組み合わせれば、フラットでさらに広い天板が使用できます。

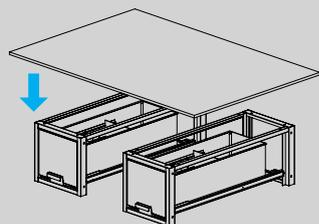

2台のキャビネットの上面に、天板をセット

キャビネット間の寸法を自由に変更できます。



320~700mm (SCT-DSET-A、B)  
320~500mm (SCT-DSET-C)

## 連結引き出し 上下・左右に連結して、自由なレイアウト オプションパーツも充実

	幅 1400mm タイプ 普通車用	幅 1200mm タイプ 普通車・軽四兼用																								
連結引き出し・天板セット																										
	<table border="1"> <tr> <td>セット内容: 連結引き出し×2 天板×1</td> <td>質量 (kg)</td> <td>品番</td> <td>標準販売価格</td> </tr> <tr> <td>※連結引き出しは SCT-D01から天板をはずしたものです。</td> <td>55</td> <td><b>SCT-DSET-A</b></td> <td>¥ 161,700</td> </tr> <tr> <td></td> <td></td> <td>別売仕切板 (2枚組)</td> <td>¥ 1,500</td> </tr> </table> <p>※SCT-DSET-Aは3個口での発送となります。</p>	セット内容: 連結引き出し×2 天板×1	質量 (kg)	品番	標準販売価格	※連結引き出しは SCT-D01から天板をはずしたものです。	55	<b>SCT-DSET-A</b>	¥ 161,700			別売仕切板 (2枚組)	¥ 1,500	<table border="1"> <tr> <td>セット内容: 連結引き出し×2 天板×1</td> <td>質量 (kg)</td> <td>品番</td> <td>標準販売価格</td> </tr> <tr> <td>※連結引き出しは SCT-D02から天板をはずしたものです。</td> <td>43</td> <td><b>SCT-DSET-C</b></td> <td>¥ 133,100</td> </tr> <tr> <td></td> <td></td> <td>別売仕切板 (2枚組)</td> <td>¥ 1,500</td> </tr> </table> <p>※SCT-DSET-Cは3個口での発送となります。</p>	セット内容: 連結引き出し×2 天板×1	質量 (kg)	品番	標準販売価格	※連結引き出しは SCT-D02から天板をはずしたものです。	43	<b>SCT-DSET-C</b>	¥ 133,100			別売仕切板 (2枚組)	¥ 1,500
	セット内容: 連結引き出し×2 天板×1	質量 (kg)	品番	標準販売価格																						
※連結引き出しは SCT-D01から天板をはずしたものです。	55	<b>SCT-DSET-A</b>	¥ 161,700																							
		別売仕切板 (2枚組)	¥ 1,500																							
セット内容: 連結引き出し×2 天板×1	質量 (kg)	品番	標準販売価格																							
※連結引き出しは SCT-D02から天板をはずしたものです。	43	<b>SCT-DSET-C</b>	¥ 133,100																							
		別売仕切板 (2枚組)	¥ 1,500																							
	<table border="1"> <tr> <td>セット内容: 連結引き出し×2 天板×1</td> <td>質量 (kg)</td> <td>品番</td> <td>標準販売価格</td> </tr> <tr> <td>※連結引き出しは SCT-D02から天板をはずしたものです。</td> <td>44</td> <td><b>SCT-DSET-B</b></td> <td>¥ 140,800</td> </tr> <tr> <td></td> <td></td> <td>別売仕切板 (2枚組)</td> <td>¥ 1,500</td> </tr> </table> <p>※SCT-DSET-Bは3個口での発送となります。</p>	セット内容: 連結引き出し×2 天板×1	質量 (kg)	品番	標準販売価格	※連結引き出しは SCT-D02から天板をはずしたものです。	44	<b>SCT-DSET-B</b>	¥ 140,800			別売仕切板 (2枚組)	¥ 1,500													
セット内容: 連結引き出し×2 天板×1	質量 (kg)	品番	標準販売価格																							
※連結引き出しは SCT-D02から天板をはずしたものです。	44	<b>SCT-DSET-B</b>	¥ 140,800																							
		別売仕切板 (2枚組)	¥ 1,500																							

ボックス

ツールボックス

コンテナボックス

長尺部材ケース

運搬シート

注意喚起  
パイロン

車載  
キャビネット

NEW  
発売予定

※車載用システムに関しては、ご注文後のキャンセルはご容赦願います。

# 車載キャビネット

収納機器・車載備品

車種・用途に合わせて、様々な組み合わせでお使いください。

適用車種	タイプ	車両後部に置いた場合																	
		3列引き出し・ワイド引き出し									テーブル(引き出し付)		連結引き出し		引き出し	サイド棚			
		W950×D950			W1150×D950			W1150×D780			W1400×D950	W1200×D780	D950	D780	D1300	D950	D780	D1300	
		H200	H265	H350	H200	H265	H350	H200	H265	H350	H265	H350	-D01 -DT01 -DS01	-D02 -DT02 -DS02	-F10	-S01R -S01L -S02R -S02L -S06 -S08	-S03 -S07 -S09 -S10	-S04 -S05	
品番(SCT-)	-F01 -W01	-F04 -W04	-F07	-F02 -W02	-F05 -W05	-F08	-F03 -W03	-F06 -F09 -W06	-FT01	-FT02									
ワンボックスバン	トヨタ 日産 マツダ	ハイエース バン、 NV350 キャラバン バン ボンゴブルーニイバン	○	○	○	×	×	×	×	×	×	○	×	○	○	○	○	○	○
	トヨタ ダイハツ マツダ	タウンエース バン グランマックスカーゴ ボンゴバン	○	○	○	×	×	×	×	×	×	○	×	○	○	△	○	○	△
	トヨタ	ハイエース バン ジャストロー	○	○	○	○	○	○	○	○	○	○	○	○	○	○	○	○	○
ライトバン	トヨタ マツダ 日産	プロボックス ファミリア バン NV150 AD	○	×	×	×	×	×	×	×	×	×	×	○	○	×	▲	▼	×
ワンボックスバン(軽)	スズキ 日産 三菱 マツダ ダイハツ トヨタ スバル	エブリイ NV100 クリッパー ミニキャブ バン スクラム バン ハイセット カーゴ ピクシス バン サンバー バン	△	×	×	△	×	×	○	○	○	×	○	△	○	△	△	○	△

○:車載可能  
△:後部シートを折りたたんだ場合のみ車載可能  
▲:SCT-F01,SCT-W01と組み合わせた場合のみ車載可能  
▼:SCT-F03,SCT-W03と組み合わせた場合のみ車載可能

×:車載不可  
※年式、グレード、オプションの装着や、キャビネットの組合せによっては車載できない場合があります。車の荷室寸法をよく確認してください。  
\*サイド棚、連結引き出しと組み合わせた場合、後部シートを折りたたんだ状態でのみ車載可能。

適用車種	タイプ	テーブル(車両前部に置いた場合)									テーブル(車両後部に置いた場合)						
		H200			H265			H350			H200		H265		H350		
		-T01 -T02	-T03	-T04	-T09	-T10	-T11	-T05 -T06	-T07	-T08	-T01 -T02 -T03	-T04	-T09	-T10 -T11	-T05 -T06 -T07	-T08	
ワンボックスバン	トヨタ 日産 マツダ	ハイエース バン、 NV350 キャラバン バン ボンゴブルーニイバン	○	○	○	○	○	○	○	○	○	×	×	○	○	○	○
	トヨタ ダイハツ マツダ	タウンエース バン グランマックスカーゴ ボンゴバン	×	○	○	×	×	○	×	○	○	×	×	○	○	○	○
	日産	NV200 パネット バン	×	○	○	×	×	○	×	○	○	×	×	×	×	○	○
	トヨタ	ハイエース バン ジャストロー	○	○	○	○	○	○	○	○	○	○	○	○	○	○	○
ライトバン	トヨタ マツダ 日産	プロボックス ファミリア バン NV150 AD	×	×	○	×	○	○	×	×	○	×	×	×	×	×	×
ワンボックスバン(軽)	スズキ 日産 三菱 マツダ ダイハツ トヨタ スバル	エブリイ NV100 クリッパー ミニキャブ バン スクラム バン ハイセット カーゴ ピクシス バン サンバー バン	×	×	○	×	○	○	×	×	○	×	○	×	○	×	○

○:車載可能  
×:車載不可  
※年式、グレード、オプションの装着や、キャビネットの組合せによっては車載できない場合があります。車の荷室寸法をよく確認してください。

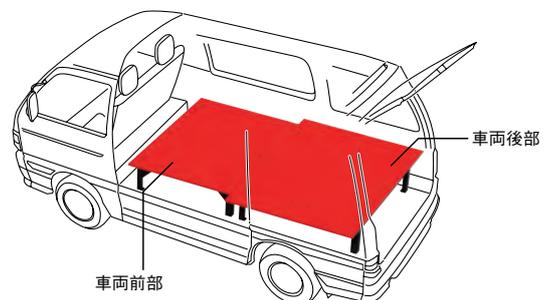

ボックス

ツール

コンテナ

長尺部材

運搬シート

パイロン

車載キャビネット

NEW 発売予定

## バンキャビネット

### 自由な組み合わせで車内を



上下左右に連結可能!自由にレイアウトできる!

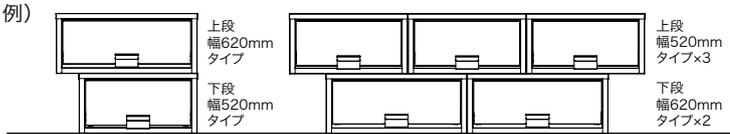

従来品に比べて、約 20%軽量! 約 33%容量アップ!



	奥行 950mm タイプ	奥行 780mm タイプ																								
幅 620mm タイプ	<p>天面仕様 材質:鉄板(1.5mm厚) 耐荷重:0.39kN(40kgf) 引き出し耐荷重:0.29kN(30kgf) 最大引き出し時サイズ:約 590mm</p> <table border="1"> <tr> <th>質量(kg)</th> <th>引出し収納スペース(内寸)(mm)</th> <th>品番</th> <th>標準販売価格</th> </tr> <tr> <td>29</td> <td>幅508×奥行820×高さ192</td> <td>SCT-LF01</td> <td>¥ 88,800</td> </tr> <tr> <td>別売</td> <td>SCT-LF01用仕切板(2枚組)</td> <td>SCT-PP-K</td> <td>¥ 3,000</td> </tr> </table>	質量(kg)	引出し収納スペース(内寸)(mm)	品番	標準販売価格	29	幅508×奥行820×高さ192	SCT-LF01	¥ 88,800	別売	SCT-LF01用仕切板(2枚組)	SCT-PP-K	¥ 3,000	<p>天面仕様 材質:鉄板(1.5mm厚) 耐荷重:0.39kN(40kgf) 引き出し耐荷重:0.29kN(30kgf) 最大引き出し時サイズ:約 440mm</p> <table border="1"> <tr> <th>質量(kg)</th> <th>引出し収納スペース(内寸)(mm)</th> <th>品番</th> <th>標準販売価格</th> </tr> <tr> <td>25</td> <td>幅508×奥行650×高さ192</td> <td>SCT-LF03</td> <td>¥ 82,800</td> </tr> <tr> <td>別売</td> <td>SCT-LF03用仕切板(2枚組)</td> <td>SCT-PP-K</td> <td>¥ 3,000</td> </tr> </table>	質量(kg)	引出し収納スペース(内寸)(mm)	品番	標準販売価格	25	幅508×奥行650×高さ192	SCT-LF03	¥ 82,800	別売	SCT-LF03用仕切板(2枚組)	SCT-PP-K	¥ 3,000
	質量(kg)	引出し収納スペース(内寸)(mm)	品番	標準販売価格																						
29	幅508×奥行820×高さ192	SCT-LF01	¥ 88,800																							
別売	SCT-LF01用仕切板(2枚組)	SCT-PP-K	¥ 3,000																							
質量(kg)	引出し収納スペース(内寸)(mm)	品番	標準販売価格																							
25	幅508×奥行650×高さ192	SCT-LF03	¥ 82,800																							
別売	SCT-LF03用仕切板(2枚組)	SCT-PP-K	¥ 3,000																							
幅 520mm タイプ	<p>天面仕様 材質:鉄板(1.5mm厚) 耐荷重:0.39kN(40kgf) 引き出し耐荷重:0.29kN(30kgf) 最大引き出し時サイズ:約 590mm</p> <table border="1"> <tr> <th>質量(kg)</th> <th>引出し収納スペース(内寸)(mm)</th> <th>品番</th> <th>標準販売価格</th> </tr> <tr> <td>24</td> <td>幅408×奥行820×高さ192</td> <td>SCT-LF02</td> <td>¥ 84,400</td> </tr> <tr> <td>別売</td> <td>SCT-LF02用仕切板(2枚組)</td> <td>SCT-PP-H</td> <td>¥ 2,000</td> </tr> </table>	質量(kg)	引出し収納スペース(内寸)(mm)	品番	標準販売価格	24	幅408×奥行820×高さ192	SCT-LF02	¥ 84,400	別売	SCT-LF02用仕切板(2枚組)	SCT-PP-H	¥ 2,000	<p>天面仕様 材質:鉄板(1.5mm厚) 耐荷重:0.39kN(40kgf) 引き出し耐荷重:0.29kN(30kgf) 最大引き出し時サイズ:約 440mm</p> <table border="1"> <tr> <th>質量(kg)</th> <th>引出し収納スペース(内寸)(mm)</th> <th>品番</th> <th>標準販売価格</th> </tr> <tr> <td>21</td> <td>幅408×奥行650×高さ192</td> <td>SCT-LF04</td> <td>¥ 72,000</td> </tr> <tr> <td>別売</td> <td>SCT-LF04用仕切板(2枚組)</td> <td>SCT-PP-H</td> <td>¥ 2,000</td> </tr> </table>	質量(kg)	引出し収納スペース(内寸)(mm)	品番	標準販売価格	21	幅408×奥行650×高さ192	SCT-LF04	¥ 72,000	別売	SCT-LF04用仕切板(2枚組)	SCT-PP-H	¥ 2,000
	質量(kg)	引出し収納スペース(内寸)(mm)	品番	標準販売価格																						
24	幅408×奥行820×高さ192	SCT-LF02	¥ 84,400																							
別売	SCT-LF02用仕切板(2枚組)	SCT-PP-H	¥ 2,000																							
質量(kg)	引出し収納スペース(内寸)(mm)	品番	標準販売価格																							
21	幅408×奥行650×高さ192	SCT-LF04	¥ 72,000																							
別売	SCT-LF04用仕切板(2枚組)	SCT-PP-H	¥ 2,000																							

付属品(各品番共通):仕切板(引出し用)2枚、ねじ(左右連結用 M6×20)3本、六角ナット(左右連結用 M6)3個、平ワッシャー(左右連結用 M8)4個

ボックス

ボックス

コンテナ

長尺部材

運搬シート

注意喚起

車載キャビネット

車種に合った組み合わせの例をご紹介します。

ワンボックスバン	A	トヨタ ハイエースバン、タウンエースバン 日産 NV350 キャラバンバン マツダ ボンゴブルーニイバン、ボンゴバン ダイハツ グランマックスカーゴ	SCT-LF02 × 2 A	SCT-LF01 × 2 B・C	SCT-LF04 × 2 E
	B	トヨタ ハイエースワイドボディ 日産 NV350 キャラバンワイドボディ			
	C	トヨタ ハイエースバン ジャストロー			
ライトバン	D	トヨタ プロボックス マツダ ファミリアバン	SCT-LF03 + SCT-LF04 D・F	SCT-LF02 + SCT-LF01 × 2 F	
	E	日産 NV150 AD			
ワンボックスバリエーション	F	スズキ エブリイ 日産 NV100 クリッパー 三菱 ミニキャブバン マツダ スクラムバン ダイハツ ハイゼットカーゴ トヨタ ピクシスバン スバル サンバーバン	SCT-LF01 × 2 (上段) + SCT-LF02 × 2 (下段) A	SCT-LF02 × 3 (上段) + SCT-LF01 × 2 (下段) B	

※年式、グレード、オプションの装着や、キャビネットの組合せによっては車載できない場合があります。車の荷室寸法をよく確認してください。

※車載用システムに関しては、ご注文後のキャンセルはご容赦願います。

# 車載キャビネット

収納機器・車載備品

## バンキャビネット

テーブル 並べれば、広々フラットフロア 積み重ねれば、天井近くまで有効利用

### 普通車用



SCT-TS01

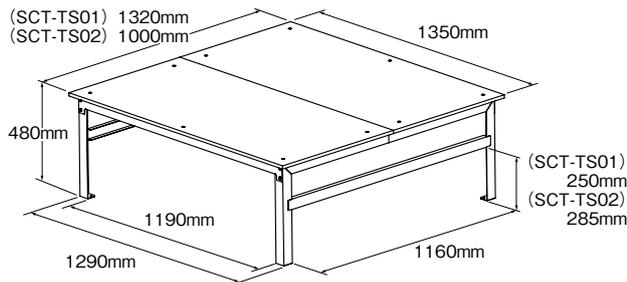

質量 (kg)	天板厚さ (mm)	品番	標準販売価格
35	15	<b>SCT-TS01</b>	¥ 99,000
28	15	<b>SCT-TS02</b>	¥ 87,000

天板耐荷重  
: 780N (80kgf)

### 普通車・軽四兼用



SCT-TS03

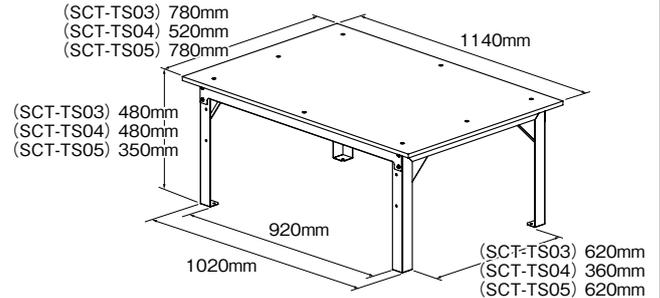

(SCT-TS03) 780mm  
(SCT-TS04) 520mm  
(SCT-TS05) 780mm

(SCT-TS03) 480mm  
(SCT-TS04) 480mm  
(SCT-TS05) 350mm

(SCT-TS03) 620mm  
(SCT-TS04) 360mm  
(SCT-TS05) 620mm

質量 (kg)	天板厚さ (mm)	品番	標準販売価格
18	15	<b>SCT-TS03</b>	¥ 62,000
14.2	15	<b>SCT-TS04</b>	¥ 53,000
17.4	15	<b>SCT-TS05</b>	¥ 60,000

天板耐荷重  
: 780N (80kgf)

■システムキャビネット「テーブルタイプ」はお客様による組立作業が必要です。  
セット内容  
天板×2、脚部ユニット×2、Wフレーム×2、補強フレーム×1、六角穴付ボタンボルト(M6×14)×10、六角穴付皿ボルト(M6×25)×10、十字穴付ネジ(M6×30)×2、平ワッシャー(M6)×10、Sワッシャー(M6)×10、袋ナット(M6)×10、六角レンチ

■システムキャビネット「テーブルタイプ」はお客様による組立作業が必要です。  
セット内容  
天板×2、脚部ユニット×2、Wフレーム×2、六角穴付ボタンボルト(M6×14)×8、六角穴付皿ボルト(M6×25)×8、十字穴付ネジ(M6×30)×2、平ワッシャー(M6)×8、Sワッシャー(M6)×8、袋ナット(M6)×8、六角レンチ

### バンキャビネット (ガード)

バンキャビネット (テーブル) に取り付け  
運転席側の荷物の落下を防止

バンキャビネット (テーブル) SCT-TS03, SCT-TS04,  
SCT-TS05 の長辺側 (1140mm) に取付可能



SCT-TS04 に  
取り付けた場合

サイズ (mm)	質量 (kg)	品番	標準販売価格
幅985×奥行440×高さ21	18	<b>SCT-TSG</b>	¥ 19,000

適用車種	タイプ 品番	前部 (右図参照)			後部 (右図参照)			
		SCT-TS03	SCT-TS04	SCT-TS05	SCT-TS01	SCT-TS02	SCT-TS03	SCT-TS05
ワンボックスバン	トヨタ ハイエース バン、 ハイエース バン ジャストロー、	○	○	×	○	×	×	×
	日産 NV350 キャラバン バン							
	マツダ ボンゴブルーニイバン							
ワンボックスバン (軽)	トヨタ タウンエース バン							
	ダイハツ グランマックスカーゴ	×	○	×	×	○	×	×
	マツダ ボンゴ バン							
ワンボックスバン (軽)	スズキ エブリイ							
	日産 NV100 クリッパー							
	三菱 ミニキャブ バン							
	マツダ スクラム バン		△		×	×		
	ダイハツ ハイゼット カーゴ	○*		○*	×	×	○*	○*
	トヨタ ピクシス バン							
	スバル サンバー バン							

### 使用例 テーブル

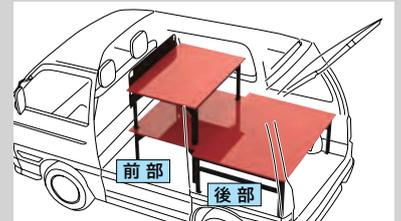

2 段積みすれば、天井近くのスペースまで有効に利用できます。



タイヤハウスを覆って、広々フラットフロア

○:車載可能(2段積み可能) △:2段積み不可 ×:車載不可

※年式、グレード、オプションの装着や、キャビネットの組合せによっては車載できない場合があります。車の荷室寸法をよく確認してください。

\*2段積みする場合は、下段にSCT-TS03、上段にSCT-TS05を使用すること。

NEW  
発売予定

## システムキャビネット

### ツールも材料も整理整頓!

自由な組み合わせでワンボックスバン等の車内を合理的に使えるロッカーキャビネット

サイドのドアから出し入れできる引き出し。「片開き」「両開き」があります。



すき間スペースの有効活用にマルチ円筒ケースがぴったり (P348 参照)



天板がタイヤハウスを覆って、フラットで広々とした床面が使えます。



出し入れが軽くスムーズな引き出し。内容物のサイズに応じて移動ができる仕切り板付。

タイプ	車種	SCS-F1	SCS-F2	SCS-F3	SCS-S1
ワンボックスバン	トヨタ ハイエースバン 日産 NV350キャラバン マツダ ボンゴブルーノイバン	○	○	○	○
	トヨタ タウンエースバン ダイハツ グランマックスカーゴ マツダ ボンゴバン	△	△	○	○
ライトバン	トヨタ プロボックス マツダ ファミリアバン 日産 NV150 AD	△	△	×	×
ワンボックスバン(軽)	スズキ エブリイ 日産 NV100クリッパー 三菱 ミニキャブバン マツダ スクラムバン ダイハツ ハイゼットカーゴ トヨタ ビクシスバン スバル サンバーバン	△	△	×	○

○:車載可能  
△:セカンドシートを折りたたみ、引き出しを後部ドア方向へ向けて設置した場合のみ車載可能  
×:車載不可  
※年式、グレード、オプション装着によっては車載できない場合があります。車の荷台寸法をよく確認してください。

ボックス

ツールの

ボックス

長尺ケース

運搬シート

注意喚起

車載キャビネット

### システムキャビネット 片開きタイプ SCS-F1



サイドのドアから出し入れ



後部に2台並べて設置

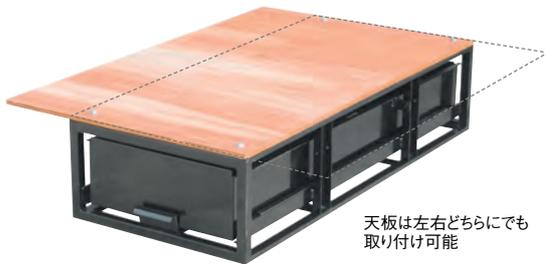

天板は左右どちらにでも取り付け可能

#### 設置場所

ワンボックスバンの場合

ワンボックスバン(軽)の場合

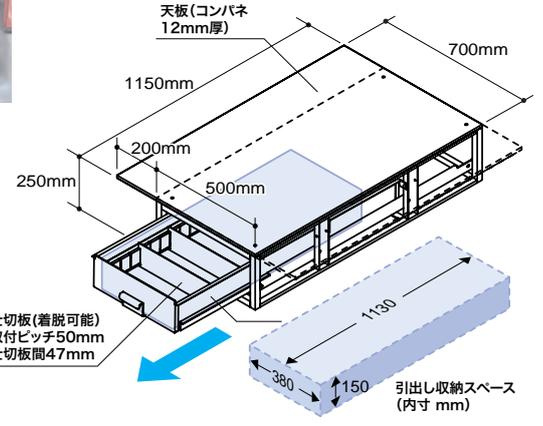
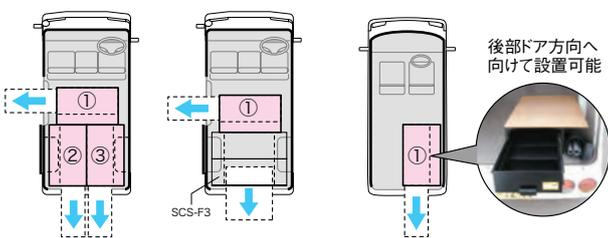

仕切板(着脱可能)  
取付ピッチ50mm  
仕切板間47mm

引出し収納スペース (内寸 mm)

●引出し耐荷重: 40kg

付属品:天板1枚  
ボルト(M8)4本  
仕切板(引出し用)5枚

質量(kg)	品番	標準販売価格
41	SCS-F1	¥ 113,200
	別売仕切板(2枚組) SCT-PP-M	¥ 1,500

※2個口での発送となる場合があります。

※車載用システムに関しては、ご注文後のキャンセルはご容赦願います。

NEW 発売予定



# 車載キャビネット

収納機器・車載備品

## システムキャビネット

### システムキャビネット 両開きタイプ SCS-F2



サイドのドアから出し入れ、両方への引き出し可能



天板は左右どちらにでも取り付け可能

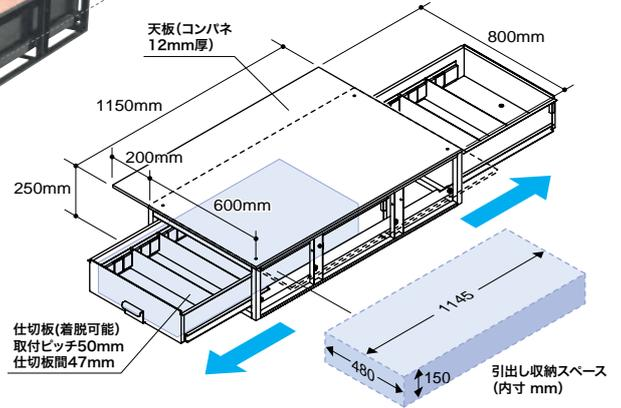

#### 設置場所

ワンボックスバンの場合

ワンボックスバン(軽)の場合

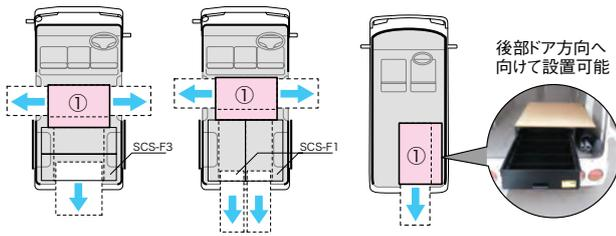

後部ドア方向へ向けて設置可能

●引出し耐荷重: 40kg

付属品: 天板1枚  
ボルト(M8)4本  
仕切板(引出し用)5枚

質量(kg)	品番	標準販売価格
44	<b>SCS-F2</b>	¥ 126,500
	別売仕切板(2枚組) <b>SCT-PP-N</b>	¥ 2,000

※2個口での発送となる場合があります。

### システムキャビネット ワイドタイプ SCS-F3



後部ワイドサイズ引き出し

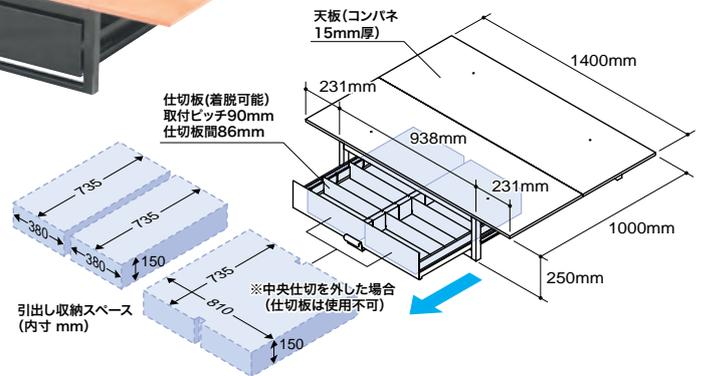

#### 設置場所

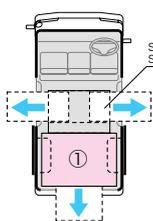

仕切板と中央仕切をはずせば、さらに広々スペース

●引出し耐荷重: 40kg

付属品: 天板2枚 ボルト(M6)4本  
ワッシャー(M6)4枚 ナット(M6)4個  
仕切板(引出し用)6枚

質量(kg)	品番	標準販売価格
49	<b>SCS-F3</b>	¥ 120,900
	別売仕切板(2枚組) <b>SCT-PP-P</b>	¥ 1,500

※2個口での発送となる場合があります。

### システムキャビネット サイド棚 SCS-S1

仕切り板は移動可能

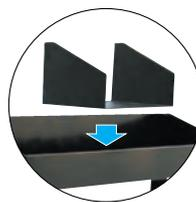
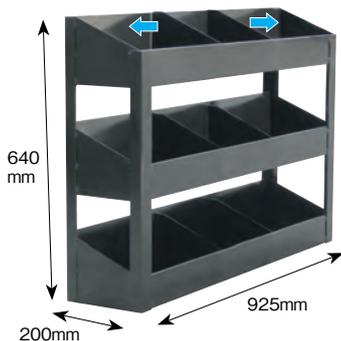

#### 設置場所

ワンボックスバンの場合

ワンボックスバン(軽)の場合

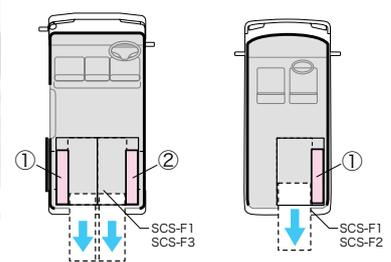

●底面に固定用ネジ穴あり(4カ所)  
●棚耐荷重: 各20kg

付属品: 仕切り板(コの字型)3枚

質量(kg)	品番	標準販売価格
19	<b>SCS-S1</b>	¥ 52,700

ボックス

ボックス

コンテナ

長尺ケース

運搬シート

パイロン

車載キャビネット

NEW 発売予定

# 高所作業ポール

## CONTENTS



**278**

ランプ交換



**285**

照明器具清掃



**286**

非常誘導灯点検



**287**

火災感知器交換



**287**

舞台照明シュート



**288**

撮影・測定



**288**

高所作業補助

高所作業ポールシリーズ  
動画はコチラ



## ランプ交換

### ランプチェンジャー

### 足場不要・高所作業車不要

高天井の照明器具のランプを交換できる

※照明器具本体が固定されていない場合は不可、

吊り下げ型セード照明の場合は、セードキャッチャー (P284参照) を併用

- ふみ台や脚立を使わず、床に立ったまま安全に高所作業ができる。
- 作業しやすい長さを微調整できる「フリーストップ構造」
- 先端部品を替えることで、ランプ交換以外にも高所のクリーニング、計測器の支持等ができます。



動画は  
コチラ



約9.3m

7段

高天井照明の様々な  
ランプ交換に対応

約6m

7段

ショートタイプ

約6m

4段

約4m

4段

ショートタイプ

約3.3m

2段

軽量  
アルミ  
ポール

キャッチヘッドの交換で様々な電球の交換が可能!!

LED電球



クリプトランプ



ボールランプ



レフランプ



高輝度放電灯  
(HIDランプ一般形)



メタルハライドランプ  
ナトリウム灯  
水銀灯

- ランプに合わせて選択できるキャッチヘッドを豊富にご用意 (P280~282参照)

[用途]

一般住宅、車庫・倉庫、ホテル、工場、映画館、劇場、体育館、多目的ホール、オフィスビル等でのランプ交換、点検、メンテナンスに

### ランプチェンジャーセット

約3.3m

DLC-330MS



DLC-SCH6  
適合ランプ径:φ55~75

DLC-AP33M



[適合ランプ] シリカ電球、高輝度放電灯 (HID ランプ) 一般型

約6m

DLC-600MS



DLC-SCH6  
適合ランプ径:φ55~75

DLC-SCH7  
適合ランプ径:φ90~120

DLC-AP60M



[適合ランプ] シリカ電球、高輝度放電灯 (HID ランプ) 一般型

約9.3m

DLC-930MS



DLC-SCH6  
適合ランプ径:φ55~75

DLC-SCH7  
適合ランプ径:φ90~120

DLC-AP93M



[適合ランプ] シリカ電球、高輝度放電灯 (HID ランプ) 一般型

セット内容	品番	ポール用ケース	標準販売価格
DLC-AP33M + キャッチヘッド1種	<b>DLC-330MS</b>	布ケース	¥ 29,000
DLC-AP60M + キャッチヘッド2種	<b>DLC-600MS</b>	布ケース	¥ 52,000
DLC-AP93M + キャッチヘッド2種	<b>DLC-930MS</b>	ハードケース	¥ 78,000

### アルミポール

約4m



DLC-AP40S

約6m



DLC-AP60S

約3.3m



DLC-AP33M

約6m



DLC-AP60M

約9.3m



DLC-AP93M

	段数	全長(伸)	全長(縮)	ポール最大径	質量	付属ケース	品番	標準販売価格
ショートタイプ	4段	約4m	1.4m	φ53mm	約1.2kg	布ケース	<b>DLC-AP40S</b>	¥ 25,000
	7段	約6m	1.4m	φ69mm	約2.4kg	ハードケース	<b>DLC-AP60S</b>	¥ 38,000
ノーマルタイプ	2段	約3.3m	1.9m	φ41mm	約0.7kg	布ケース	<b>DLC-AP33M</b>	¥ 21,800
	4段	約6m	1.9m	φ53mm	約1.5kg	布ケース	<b>DLC-AP60M</b>	¥ 36,000
	7段	約9.3m	1.9m	φ69mm	約3.1kg	ハードケース	<b>DLC-AP93M</b>	¥ 64,000

## ランプチェンジャー

エコ電球の交換にも最適!

白熱電球・レフランプ・電球形蛍光ランプもOK 一人で楽に、素早くランプ交換!

**約2m**  
3段

**ランプに合わせて着脱自在**  
締め付け スプリング

取り外せる!

ヘッドのアーム部を内・外側へ変形させてランプの大きさや形に合わせる事ができます。

**3段伸縮**  
約1m ↔ 約2m

ポールは伸縮自在。グリップを回すことで簡単に固定又は解除ができます。

**DLC-180**  
(ランプチェンジャーセット)  
・全長:0.95m~2.03m  
・質量:365g

**DLC-AP18** (ポールのみ)  
・全長:0.78m~1.8m  
・質量:280g

[用途]  
一般住宅、車庫・倉庫、ホテル、工場、映画館、劇場、体育館、多目的ホール、オフィスビル等でのランプ交換、点検、メンテナンスに

高さ3mのランプ交換OK!!

約2mの伸縮ポールで楽々交換できる

軽量アルミポール

1人で楽に、素早くランプ交換!

動画は  
コチラ

[適合ランプ]※ LED電球にも対応!

シリカ電球 クリア電球 耐震電球 街頭用電球	LED電球	ボールランプ	レフランプ(ミニ)	電球形蛍光ランプ
φ45~75 (10~200形)	φ55~65	φ45~60 (25~75形)	φ45~60 (25~50形)	φ45~60 (19~25形)
		φ60~70 (19~25形)		φ40~48 全長12mm以上

※外径寸法は目安です。  
適合ランプであっても、器具やソケットまわりの形状によっては使用できない場合があります。また、チェーンやコードでつり下げられた照明器具、シャンデリア、斜めに取り付けられたランプ等には使用できません。

	品番	標準販売価格
ランプチェンジャーセット	<b>DLC-180</b>	¥ 5,500
(別売) キャッチヘッド	<b>DLC-CH</b>	¥ 3,500
(別売) ポール	<b>DLC-AP18</b>	¥ 3,500

## ハンディランプチェンジャー

白熱電球・レフランプ・電球形蛍光ランプもOK  
一人で楽に、素早くランプ交換!

- 踏み台や脚立を使わず、約2.5mまでの高さの電球交換ができる。
- アルミポールで超軽量
- LED電球、白熱電球、電球形蛍光灯など、一般的によく使われているランプ形状に対応

**安 即 簡**  
安全 即時 簡単  
電球交換用

約83cm

ハンディランプチェンジャー

ランプ

[適合ランプ]

- サイズ:φ40~60mm(※)
- 最大広がり幅:φ55~80mm
- 種類:  
・LED電球、シリカ電球、白熱電球  
・電球形蛍光灯  
・スパイラル型蛍光灯  
・コンパクト蛍光灯 (FDL型・FHT型)

※ランプの形状や状態(汚れ等)により、使用できない場合があります。

**マルチタイプ**  
軟質樹脂製

白熱電球 電球形蛍光灯	スパイラル型 蛍光灯	コンパクト蛍光灯 (ツインタイプ蛍光灯)
φ55~60	φ40~60	(4本組状) FDL型 (6本組状) FHT型

ポール	キャッチヘッド	全長(cm)
アルミ、ABS樹脂	EVA	約83

品番	標準販売価格
<b>DLC-HN80</b>	¥ 3,900

NEW  
発売予定

# ランプ交換

高所作業ポール

## ランプチェンジャー用キャッチヘッド



220mm

[適合ランプ]  
シリカ電球、クリア電球、耐震電球、街灯用電球、LED電球、ボールランプ、レフランプ(ミニ)、電球形蛍光灯

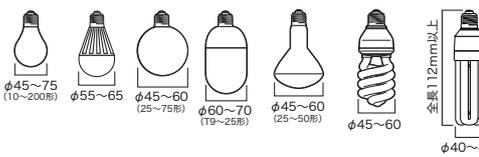

φ45~75 (10~200形) φ55~65 φ45~60 (25~75形) φ60~70 (13~25形) φ45~60 (25~50形) φ45~60 全長112mm以上 φ40~48

- 適合ランプ径:φ45~75
- 最大広がり幅:φ110

質量(g)	品番	標準販売価格
82	<b>DLC-CH</b>	¥ 3,500



125mm

[適合ランプ]  
シリカ電球、クリア電球、耐震電球、街灯用電球、ボールランプ

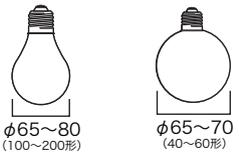

φ65~80 (100~200形) φ65~70 (40~60形)

- 適合ランプ径:φ65~80
- 最大広がり幅:φ82~97

質量(g)	品番	標準販売価格
50	<b>★DLC-CH2</b>	¥ 2,700



135mm

[適合ランプ]  
ボールランプ



φ90~95 (40~100形)

- 適合ランプ径:φ90~95
- 最大広がり幅:φ99~114

質量(g)	品番	標準販売価格
60	<b>★DLC-CH3</b>	¥ 2,900



156mm

[適合ランプ]  
レフランプ



φ100~110 (150~200形)

- 適合ランプ径:φ100~110
- 最大広がり幅:φ119~129

質量(g)	品番	標準販売価格
70	<b>★DLC-CH4</b>	¥ 4,000



120mm

[適合ランプ]  
レフランプ(ミニ)



φ50 (25~90形)

- 適合ランプ径:φ50
- 最大広がり幅:φ64

質量(g)	品番	標準販売価格
28	<b>★DLC-CH12</b>	¥ 2,400



150mm

[適合ランプ]  
レフランプ



φ80 (100形)

- 適合ランプ径:φ80
- 最大広がり幅:φ92

質量(g)	品番	標準販売価格
54	<b>★DLC-CH17</b>	¥ 4,100



211mm

[適合ランプ]  
ツインタイプ蛍光灯(ツイン2、ツイン3)、スパイラル蛍光灯、白熱電球、電球形蛍光灯、セラミックメタルハイドランプ

軟質樹脂製  
マルチタイプ

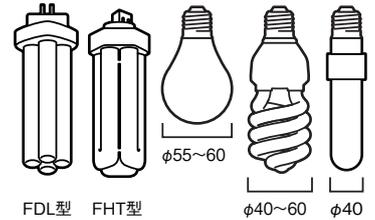

- 適合ランプ径:φ40~60
- 最大広がり幅:φ55~80

質量(g)	品番	標準販売価格
110	<b>DLC-CH21</b>	¥ 7,600



φ63 93mm

吸盤(シリコン)付

[適合ランプ]  
ダイクロハロゲン電球(E11)、レフランプ(ミニ)(E17に限る)

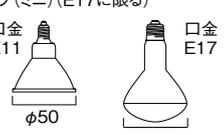

口金 E11 φ50 口金 E17 φ45~50(25~45形)

※この製品は、別売の「ランプチェンジャー・ポール」DLC-AP33M(3.3m)、DLC-AP18(1.8m)と組み合わせて使用してください。

質量(g)	品番	標準販売価格
27	<b>DLC-CH-SC</b>	¥ 3,300



φ35 90mm

吸盤(シリコン)付

[適合ランプ]  
ダイクロハロゲン電球(E11)、レンズが平面のLED電球(E11)、レフランプ(ミニ)(E17に限る)



口金 E11 φ50 口金 E17 φ50

※この製品は、別売の「ランプチェンジャー・ポール」DLC-AP33M(3.3m)、DLC-AP18(1.8m)と組み合わせて使用してください。

※照明器具の内径が小さい場合、φ35(DLC-CH-SC35)の方を使用します。

質量(g)	品番	標準販売価格
25	<b>DLC-CH-SC35</b>	¥ 3,300



60 80mm

吸盤(シリコン)付

[適合ランプ]  
光源分離型LEDダウンライト(口金:GH-76p, GX-53他)

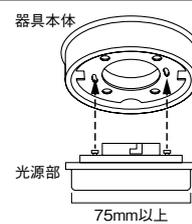

器具本体 光源部 75mm以上

※「光源分離型LEDダウンライト」とは、各メーカーの名称でLEDユニット、LEDソケット、ダウンライト等と呼ばれている器具です。

キャッチヘッドの先端をランプの中心に、吸盤がランプに吸着するまで押し当て、ランプを回してははずす

質量(g)	品番	標準販売価格
40	<b>DLC-CH22</b>	¥ 8,000

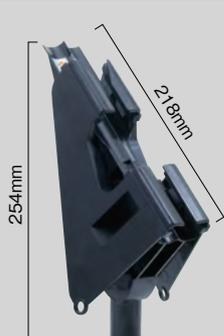

254mm 218mm

ひもを引っ張り、キャッチヘッドのツメを開いてランプを挟みます。

[適合ランプ]  
ツイン蛍光灯(ツイン1)  
・FPL(2本管形)36/55  
・FHP(高周波点灯用2本形)23/32/45

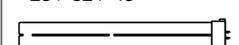

[適合器具]  
ツイン蛍光灯用ベースライト 下面開放型



ランプ ひも

質量(g)	品番	標準販売価格
230	<b>★DLC-CH-TW</b>	¥ 13,200

ランプ交換

清掃 照明器具

非常誘導 灯点検

火災感知 器交換

舞台照明 シュート

撮影・測定

高所作業 補助

NEW 発売予定

NEW

### ランプチェンジャー用キャッチヘッド



200mm

[適合ランプ]  
高輝度放電灯  
(HIDランプ一般形)、メタルハライドランプ、ナトリウム灯、水銀灯



φ90~100  
(110~250形)

- 適合ランプ径:φ90~100
- 最大広がり幅:φ117~127

質量(g)	品番	標準販売価格
222	★DLC-CH9	¥8,400



198mm

[適合ランプ]  
高輝度放電灯  
(HIDランプ一般形)、メタルハライドランプ、ナトリウム灯、水銀灯



φ110~120  
(270~500形)

- 適合ランプ径:φ110~120
- 最大広がり幅:φ137~147

質量(g)	品番	標準販売価格
168	★DLC-CH10	¥8,500



228mm

[適合ランプ]  
高輝度放電灯  
(HIDランプ反射形)、メタルハライドランプ、ナトリウム灯、水銀灯



φ160~183  
(250~500形)

- 適合ランプ径:φ160~183
- 最大広がり幅:φ180~210

質量(g)	品番	標準販売価格
215	★DLC-CH19	¥8,800



278mm

[適合ランプ]  
高輝度放電灯  
(HIDランプ一般形)、メタルハライドランプ、ナトリウム灯、水銀灯



φ140~180  
(700~1000形)

- 適合ランプ径:φ140~180
- 最大広がり幅:φ170~210

質量(g)	品番	標準販売価格
205	★DLC-CH20	¥10,800



190mm

[適合ランプ]  
セラミックメタルハライドランプ

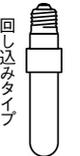

回し込みタイプ  
φ20~30

- 適合ランプ径:φ20~30
- 最大広がり幅:φ70~90

質量(g)	品番	標準販売価格
80	DLC-SCH1	¥5,000



280mm

[適合ランプ]  
セラミックメタルハライドランプ  
(直管型 口金E39)



φ65  
(400形)

- 適合ランプ径:φ65(400形)
- 最大広がり幅:φ140~160

質量(g)	品番	標準販売価格
140	DLC-SCH3	¥8,300



320mm

[適合ランプ]  
セラミックメタルハライドランプ  
(直管型 口金E39)



φ100  
(1000形)

- 適合ランプ径:φ100(1000形)
- 最大広がり幅:φ175~200

質量(g)	品番	標準販売価格
150	DLC-SCH4	¥9,400



320mm

[適合ランプ]  
セラミックメタルハライドランプ  
(直管型 口金E39)



φ120  
(1500/2000形)

- 適合ランプ径:φ120(1500/2000形)
- 最大広がり幅:φ195~220

質量(g)	品番	標準販売価格
160	DLC-SCH5	¥10,500



225mm

[適合ランプ]  
高輝度放電灯  
(HIDランプ一般形)、シリカ球

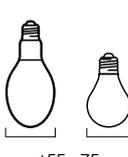

φ55~75  
(10~200形)

- 適合ランプ径:φ55~75(10~200形)
- 最大広がり幅:φ85~105

質量(g)	品番	標準販売価格
95	DLC-SCH6	¥8,100

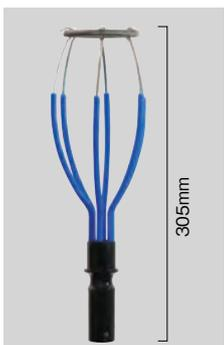

305mm

[適合ランプ]  
高輝度放電灯  
(HIDランプ一般形)



φ90~120  
(110~500形)

- 適合ランプ径:φ90~120(110~500形)
- 最大広がり幅:φ120~150

質量(g)	品番	標準販売価格
130	DLC-SCH7	¥9,400

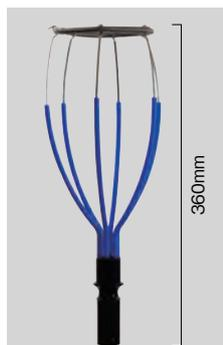

360mm

[適合ランプ]  
高輝度放電灯  
(HIDランプ一般形)



φ140~200  
(700~1000形)

- 適合ランプ径:φ140~200(700~1000形)
- 最大広がり幅:φ170~230

質量(g)	品番	標準販売価格
160	DLC-SCH8	¥10,500



205mm

[適合ランプ]  
ビームランプ、蛍光ランプ(ビーム型)



φ120~121

- 適合ランプ径:φ120~121mm
- 最大広がり幅:φ139~140mm

質量(g)	品番	標準販売価格
90	DLC-SCH9	¥7,700

# ランプ交換

高所作業ポール

ランプ交換

照明器具

非常誘導  
灯点検

火災感知  
器交換

舞台照明  
シユート

撮影・測定

高所作業  
補助

## ランプチェンジャー（横型ダウンライト用）

### 着脱が難しい横型ダウンライト対応の コンパクト蛍光灯 FHT型 ランプチェンジャー

【適合電球】  
コンパクト蛍光灯  
FHT型24/32/42W

【適合器具】  
横型ダウンライト（電球が水平に取付）  
※床面から高さ2～4mの  
天井に設置されるもの

【使用方法】  
下から垂直に伸ばしてランプを掴み、  
向かって右側へ少し回して外します。  
取付け時は器具の電極と同じ向きに  
なるように差し込み、向かって左側へ  
回します。

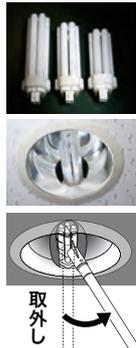

伸長時  
約2m



キャッチヘッドのみ  
お持ちのランプチェンジャー・ポールに取付けてご使用ください。  
注)使用は約4mまでの高さに限りです

適用ポール:DLC-AP18、DLC-AP33M  
サイズ:幅47×奥行82×高さ94mm  
質量:30g

	品番	標準販売価格
キャッチヘッド+1.8mポールのセット	★ DLC-180-FHT	¥ 5,600
キャッチヘッドのみ	★ DLC-CH-FHT	¥ 2,400

軽量アルミ製ポール

## ミニランプチェンジャー

### 指先が入らない狭所の電球交換に 配電盤・制御盤の 表示用電球などの交換に

- 比較的高温でも交換作業ができるシリコングリップ
- ドライバー型・電球の大きさに合わせた2本セット

指が入らない場所の電球交換など

ミニランプチェンジャーで交換できる!

【適合ランプ】  
MCH-0811 (オレンジ) 最大広がり巾: φ10～13  
φ8～11  
MCH-1214 (イエロー) 最大広がり巾: φ14～16  
φ12～14

	品番	標準販売価格
ミニランプチェンジャーセット	MCH-0814S	¥ 3,900

## ランプチェンジャー フレキセット

### 斜めに取り付けられている電球を交換できる

ランプに対してキャッチヘッドがまっすぐになるようにヒモを引っ張り、高さや向きを調整し、ランプの取り外し、取り付けをします

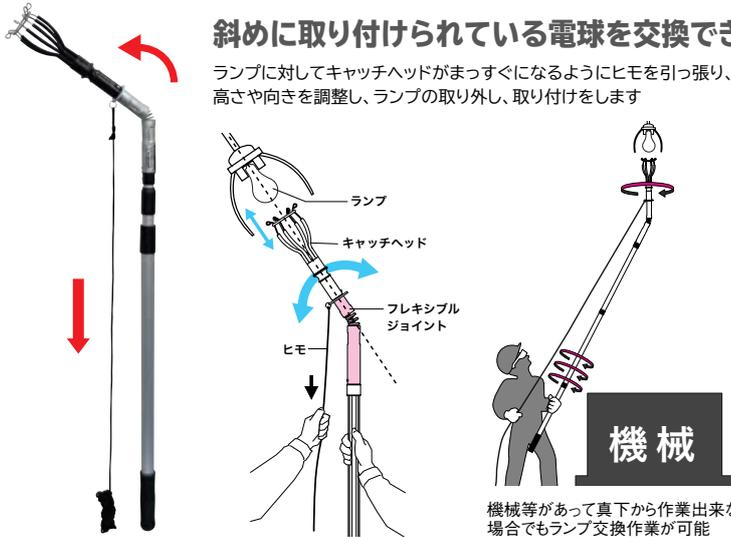

機械

機械等がある真下から作業出来ない場合でもランプ交換作業が可能

### ランプチェンジャー フレキセット

- 【セット内容】
- ランプチェンジャー DLC-180 1個
  - フレキシブルジョイント DLC-CH-FJ 1個

	品番	標準販売価格
ランプチェンジャー フレキセット	DLC-180-FJ	¥ 14,600

### (別売)フレキシブルジョイント

- 【セット内容】
- フレキシブルジョイントDLC-CH-FJ 1個 219mm

※この製品は、別売の「ランプチェンジャー」DLC-180(1.8mタイプ)と組み合わせて使用してください。

ひもの長さ:約4m  
質量:240g

	品番	標準販売価格
(別売)フレキシブルジョイント	DLC-CH-FJ	¥ 9,800

## 破損ランプキャッチャー（ランプチェンジャー用）

ランプチェンジャー・ポールにセットして使用

### 破損ランプ交換用キット

- 適合ランプ:フィラメント電球 (口金E17、E26)

シリカ電球、ボールランプ、レフランプなど

※この製品は、別売の「ランプチェンジャー・ポール」DLC-AP33M(3.3m)、DLC-AP18(1.8m)と組み合わせて使用してください。

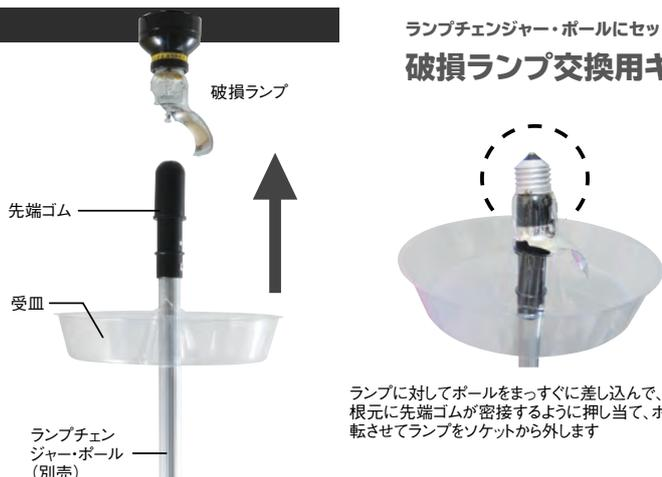

ランプに対してポールをまっすぐに差し込んで、ランプの根元に先端ゴムが密着するように押し当て、ポールを回転させてランプをソケットから外します

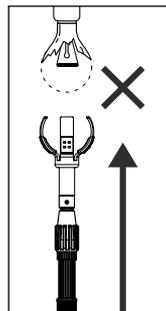

割れるとキャッチヘッドでは交換できません

【セット内容】

先端ゴム φ26mm 50mm  
受皿 φ194mm 38mm

品番	標準販売価格
★ DLC-CH-BC26	¥ 3,100

NEW  
発売予定

## 直管ランプチェンジャー（回転式）

1人で、高所の直管蛍光灯（ソケット回転式）を交換できる



- 足場や高所作業車不要
- ランプを挿んで、ポールを回すだけの簡単操作
- ポールはアルミ製で軽く、操作も楽々

**4mセット**  
クランプヘッドとポール（約4m）のセット

- 全長：約4～1.5m
- 段数：4段
- 質量：2kg

**クランプヘッドのみ**  
お持ちのアルミポールに取付けてご使用ください（1.8mポールを除く）



- 全長：幅300×奥行40×高さ160mm
- 質量：0.5kg

適合する蛍光灯  
FL、FLR、FHF、T8形  
（管径：φ25～32.5mm）  
18W～40Wの直管蛍光灯に適合

**注意**

回転式

プッシュ式

この製品は直管蛍光灯の器具の「回転式」専用です。「プッシュ式」等他の器具には使用できません。

	品番	標準販売価格
直管ランプチェンジャー（回転式）4mセット	<b>DLC-400-RTS</b>	¥ 39,000
クランプヘッドのみ	<b>DLC-RT</b>	¥ 15,400



## 直管ランプチェンジャー（プッシュ式）

1人で、高所の直管蛍光灯（プッシュ式）を交換できる



- 足場や高所作業車不要
- ポールはアルミ製で軽く、操作も楽々

**4mセット**  
クランプヘッドとポール（約4m）のセット

- 全長：約4～1.5m
- 段数：4段
- 質量：2kg

**クランプヘッドのみ**  
お持ちのアルミポールに取付けてご使用ください（1.8mポールを除く）



- 全長：幅300×奥行40×高さ270mm
- 質量：0.8kg

付属品  
● サポーター（蛍光灯の取付けサポート）  
● ガイド（蛍光灯のピン位置決め）  
● 交換用網状マット×2枚  
※網状マット貼付用の両面テープは付属しておりません



適合する蛍光灯  
FL、FLR、FHF、T8形  
（管径：φ25～32.5mm）  
18W～40Wの直管蛍光灯に適合

**注意**

プッシュ式

回転式

この製品は直管蛍光灯の器具の「プッシュ式」専用です。「回転式」等他の器具には使用できません。

	品番	標準販売価格
直管ランプチェンジャー（プッシュ式）4mセット	<b>DLC-400-PSS</b>	¥ 45,000
クランプヘッドのみ	<b>DLC-PS</b>	¥ 21,800





# ランプ交換

高所作業ポール

ランプ交換

清掃  
照明器具

非常誘導  
灯点検

火災感知  
器交換

舞台照明  
シユート

撮影・測定

高所作業  
補助

## セードキャッチャー

高さ9mまでのセードをキャッチ  
ランプチェンジャーとの併用で高天井照明器具  
(チェーン吊りタイプ)のランプ交換が可能

足場不要・  
高所作業車不要

セードを  
がっちり  
キャッチ

セードキャッチャー

ランプ位置が  
ピッタリ  
合致

ランプチェンジャーを  
ガイド溝に沿わせれば  
ランプ位置へまっすぐ!

ガイド溝

ランプチェンジャー  
(別売)



動画は  
コチラ



作業が早い  
足場不要

コスト削減  
高所作業車不要



セードキャッチャーセット  
DLC-SC760M



セードキャッチャー  
DLC-SC02

セードキャッチャーポール  
DLC-SP76M

別売のランプチェンジャーと、  
セードキャッチャーの  
2人組で作業します

※ランプチェンジャー  
(P278参照)

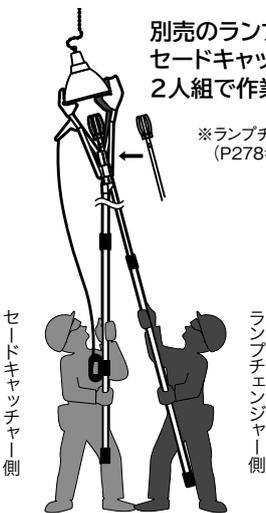

セードキャッチャー側

ランプチェンジャー側



適合セード:  
φ300~φ600mm



ハードケース付

	仕様	質量	品番	標準販売価格
セードキャッチャーセット	DLC-SC02+DLC-SP76M	約5kg	<b>DLC-SC760M</b>	¥ 119,900
セードキャッチャー	全長:885mm	約2kg	<b>DLC-SC02</b>	¥ 64,900
セードキャッチャー用ポール	全長:7.6m(伸)~1.9m(縮) 最大径:φ68.5mm	約3kg	<b>DLC-SP76M</b>	¥ 61,600

## ミニセードキャッチャー

吊下げ照明器具の  
セードを掴んで動きを押さえる!  
ランプ交換を補助

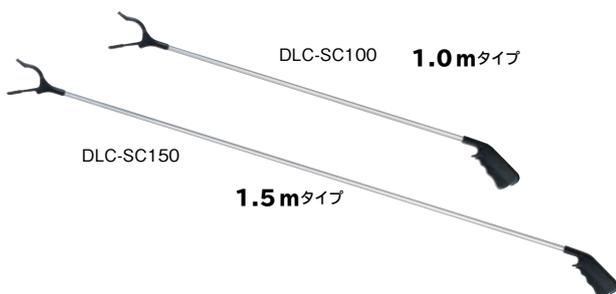

DLC-SC100 1.0mタイプ

DLC-SC150

1.5mタイプ

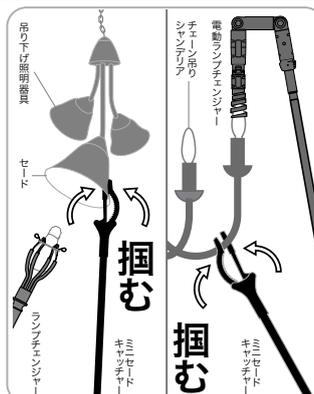

### 使用方法

レバーをにぎるとアームが閉じて、照明器具  
のセード等をつかむことができます。

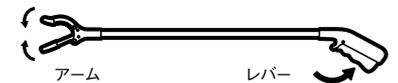

アーム

レバー

ポール材質:アルミ

サイズ(mm)	質量	品番	標準販売価格
85 × 21 × 1000	150g	<b>DLC-SC100</b>	¥ 980
85 × 21 × 1500	200g	<b>DLC-SC150</b>	¥ 1,280

## 照明器具清掃

### ライティングクリーナー



ランプチェンジャー・ポールにセットして使用  
照明器具や高所の掃除用ヘッド

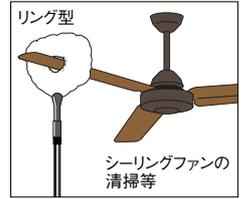

写真はイメージです。\*

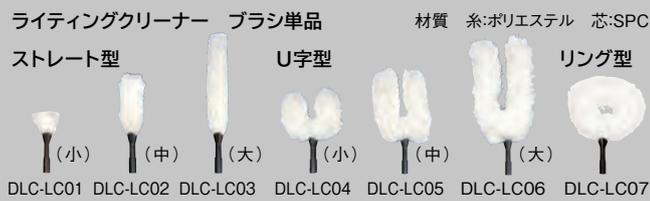

形状	サイズ(mm)	質量(g)	品番	標準販売価格
ストレート型(小)	200×200×220	50	<b>DLC-LC01</b>	¥ 1,500
ストレート型(中)	200×200×370	80	<b>DLC-LC02</b>	¥ 1,900
ストレート型(大)	200×200×530	130	<b>DLC-LC03</b>	¥ 2,600
U字型(小)	200×300×360	140	<b>DLC-LC04</b>	¥ 3,600
U字型(中)	200×300×450	200	<b>DLC-LC05</b>	¥ 4,300
U字型(大)	200×300×600	280	<b>DLC-LC06</b>	¥ 5,300
リング型	200×400×400	190	<b>DLC-LC07</b>	¥ 4,100

### ライティングクリーナーセット



セット内容	品番	標準販売価格
DLC-LC03, DLC-LC04, DLC-LC07, 1.8mポール	<b>DLC-LC180S</b>	¥ 10,800

### ランプチェンジャークリーナーセット



セット内容	品番	標準販売価格
DLC-180, DLC-LC01, DLC-LC03	<b>DLC-180LCA</b>	¥ 8,300

\*清掃作業中はヘルメット、保護メガネ、手袋を着用し、必要であれば養生シートなどで保護してください。

### 電動ライティングクリーナー

#### 高所の清掃がラクラク



#### 電動回転式

写真はイメージです。\*



角度を変えて、  
見えない所も掃除できます

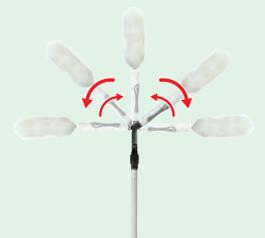

サイズ(mm)	質量(g)	駆動電源	品番	標準販売価格
φ45×330	220	単四アルカリ電池4本	<b>★DLC-LCD</b>	¥ 6,100



形状	サイズ(mm)	質量(g)	品番	標準販売価格
ストレートS	φ130×150	35	<b>★DLC-LCD01</b>	¥ 1,500
ストレートM	φ150×350	90	<b>★DLC-LCD02</b>	¥ 2,000
ストレートL	φ150×420	110	<b>★DLC-LCD03</b>	¥ 2,800

### 電動ライティングクリーナー1.8mポールセット DLC-LCD180S



セット内容	品番	標準販売価格
電動ライティングクリーナー本体、ブラシ3種、1.8mポール	<b>★DLC-LCD180S</b>	¥ 13,200

\*清掃作業中はヘルメット、保護メガネ、手袋を着用し、必要であれば養生シートなどで保護してください。

⚠ 表面に細かな穴や凹凸、複雑な形状のものにブラシを近づけないでください。ブラシが巻きこんだり、からまつたりして破損やケガの原因となります。

★印の商品は、在庫限りで販売を終了します。在庫をご確認ください。

# 非常誘導灯点検

高所作業ポール

## 非常誘導灯点検

### 非常誘導灯点検棒



軽量アルミポール

DLC-HTB180  
(1.8mタイプ)

#### 高所の非常灯、誘導灯の点検スイッチを操作できる

- 伸縮自在のアルミ製ポールで軽く、操作しやすい
- 引き紐式、押しボタン式に対応!

動画は  
コチラ



突起部(点検ボタン操作)

はさみ部  
(ひも操作)

突起部  
(輪部操作)

DLC-HTB  
(ヘッド部のみ)

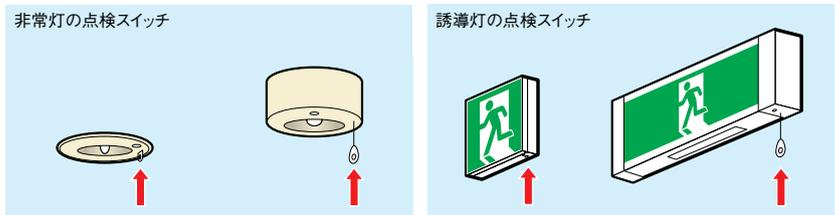

非常灯の点検スイッチ

誘導灯の点検スイッチ

点検スイッチ ヒモ部

点検スイッチ 先端輪部

点検ボタン

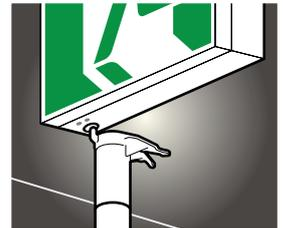
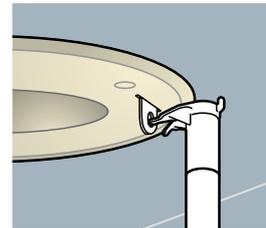

ヒモ部を挟んで引張ります。ヒモの先に付いた樹脂部(平板形状)がどの方向に向いても操作可能

樹脂製輪部を引張る操作が可能突起部を輪の中に入れて操作します。先端に厚みを持たせているので抜けにくくなっています。

点検ボタンを押す操作が可能突起部を点検ボタンの位置に合わせ、押し上げて確認します。

	サイズ(m)	質量(g)	品番	標準販売価格
1.8mタイプ	約1.8(縮)/約0.9(縮)、3段	300	<b>DLC-HTB180</b>	¥ 6,600
ヘッド部のみ	27×56×63mm	15	<b>DLC-HTB</b>	¥ 3,700

ランプ交換

清掃 照明器具

非常誘導灯点検

火災感知器交換

舞台照明シユート

撮影・測定

高所作業補助

NEW 発売予定

### 非常誘導灯点検棒(ミニタイプ)



#### 非常灯・誘導灯の点検スイッチを操作できる 高さ約3mまでOK

- 伸縮自在、伸長時約1m
- 押し引きOK

動画は  
コチラ



265mm

点検スイッチ ヒモ部

点検スイッチ 先端輪部

点検ボタン

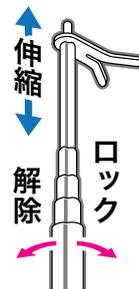
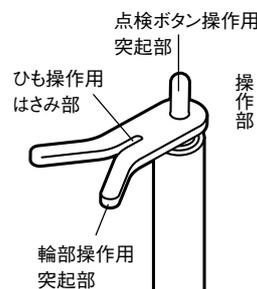
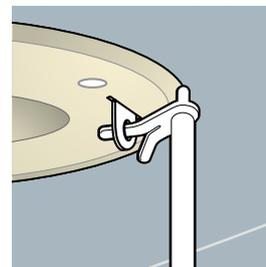

#### 仕様

操作部	ステンレス製	
ポール部	アルミ製	
竿最大径(mm)	φ20	
サイズ(mm)	伸長時	1,090
	収納時	265
質量(g)	104	

品番	標準販売価格
<b>HTB-110</b>	¥ 6,500

### 火災感知器交換

#### 火災感知器チェンジャー

これ1つで ほとんどの火災感知器が交換可能

- 脚立や踏み台を使わずに高所(約4mまで)の交換ができる
- アルミ製ポールで軽く、操作しやすい

動画は  
コチラ



火災感知器チェンジャー

仕様

全長(m)	伸縮	約3.4
		約2
段数		2段
最大径(mm)		φ40
質量(kg)		0.8

適合サイズ

- 適合火災感知器サイズ:  
φ95~110mm(径)、高さ15mm以上
- 最大広がり巾: φ125~140mm

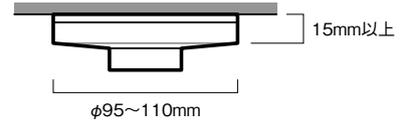

埋め込み型や薄型設計の火災感知器は適合しません。適合する寸法の火災感知器であっても、構造や状態により取り外し、取付ができない場合があります。

取り外しできない例



キャッチヘッドと接触しない形状



ネジ止め式

	品番	標準販売価格
火災感知器チェンジャー	<b>DLC-KC330M</b>	<b>¥ 29,800</b>
ヘッド部のみ	<b>DLC-CH-KC</b>	<b>¥ 8,500</b>

※ヘッド部を6m、9.3mポールに取付けても使用できます。  
※高さ、環境によっては熟練を要す場合があります。

ランプ交換

照明器具  
清掃

非常誘導  
灯点検

火災感知  
器交換

舞台照明  
シユート

撮影・測定

高所作業  
補助

### 舞台照明シユート

#### 照明操作金具棒

約9.3m

7段

DLC-LAH930M

約6m

4段

DLC-LAH600M

約3.3m

2段

DLC-LAH330M

軽量アルミポール

#### 高天井の舞台照明器具の向きを操作

舞台、劇場、撮影スタジオ、ホール、ホテル、ショーウィンドーなどに取付けされた照明器具(パライト、スポットライト)を下から調整するシユート作業に最適

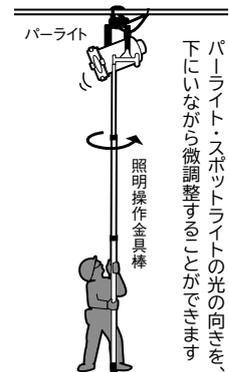

先端部サイズ(mm)

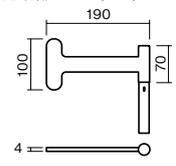

- ポールは伸縮自在で自由な高さに対応(1.9~最大9.3m)
- 舞台装置があるところにはほとんど置いてあります。介錯棒(かいしゃくぼう)や操作棒などと呼ばれています。

段数	全長(伸)(m)	全長(縮)(m)	ポール最大径(mm)	質量(kg)	品番	標準販売価格
2段	約3.3	1.9	φ41	1.1	<b>DLC-LAH330M</b>	<b>¥ 33,900</b>
4段	約6	1.9	φ53	2	<b>DLC-LAH600M</b>	<b>¥ 49,000</b>
7段	約9.3	1.9	φ69	3.6	<b>DLC-LAH930M</b>	<b>¥ 77,000</b>



動画は  
コチラ

### 撮影・測定

#### 雲台付ポール(カメラ等用)

##### 高所での撮影、計測に便利

- 屋根などの高所や手の届きにくいところなどに、カメラやビデオカメラ、計測器等を支持することができる。
- カメラやビデオの取付方向を調節できる。
- 伸縮自在のアルミ製ポールで軽く、操作しやすい



※500gまで(雲台に取り付けられる機器の重さ)



DLC-CU  
(ヘッド部のみ)

カメラ雲台へは、一般的なカメラ、ビデオカメラが取り付けられます。  
※遠隔操作が必要な場合はWi-fi等(又はリモコン等)対応機種をご使用ください。



	サイズ(m)	質量(g)	品番	標準販売価格
1.8mタイプ	約1.8(縮) / 約0.9(縮)、3段	300	DLC-CUP180	¥ 7,000
ヘッド部のみ	70×40×100mm	65	DLC-CU	¥ 4,700

ランプ交換

照明器具  
清掃

非常誘導  
灯点検

火災感知  
器交換

舞台照明  
シユート

撮影・測定

高所作業  
補助

NEW  
発売予定

### 高所作業補助

#### サポートポール

##### 天井部材取り付け時の一時保持に最適

- 一人での作業が可能
- 滑りにくく、加工物を傷付けにくい、ラバー付

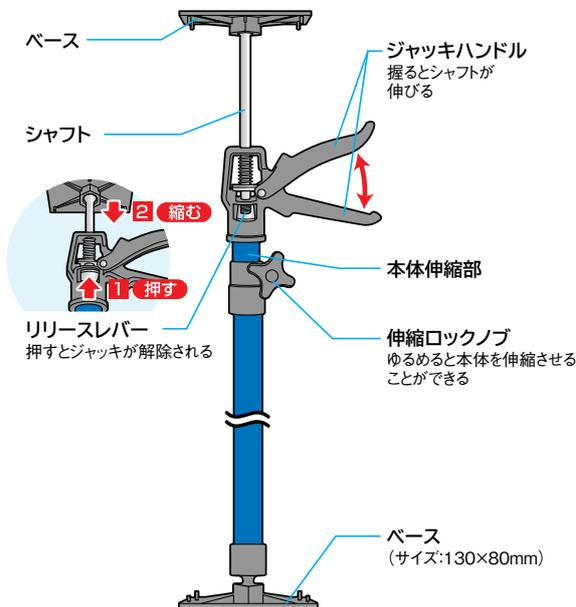

内装作業のサポートに



##### 仕様

全長(cm)	約115~290
本体伸縮部最大伸長(cm)	約90
シャフト最大伸長(cm)	約85
最大耐荷重	約98N(10kgf)
本体材質	SS400相当

品番	標準販売価格
SP-290	¥ 5,380

腰回り品・安全保護具

CONTENTS



291

腰道具セット



297

ハーネス・ランヤード



302

ワークポジショニング用器具



307

ランヤード・補助帯



310

腰袋・ホルダー



336

サポーター・サスペンダー



339

手袋・靴カバー



341

電工バケツ・バケツ



347

ツールバッグ・長物ケース



354

はしご・脚立用品

腰回り品・安全保護具

# 腰道具セットシリーズ



腰道具  
セット

安全帯用  
ベルト

ハーネス

ランヤード・  
補助帯

腰袋・  
ホルダー

サポーター・  
サスペンダー

手袋・  
靴カバー

電工バケツ・  
バケツ

ツールバッグ・  
長物ケース

はしご・  
脚立用品

NEW  
発売予定

## 腰道具セット

### 腰道具セット WSAシリーズ (ブラック&イエロー)

ハードな使用に耐える耐摩耗ポリエステルキャンパスの腰袋・ツールホルダーの腰道具セット



ワークポジショニング用器具  
WP-45DS-1BK

スチール  
スライド  
バックル

D環  
1個

補助ベルト  
幅85<sub>mm</sub>

■セット内容

品名	品番	数量
ワークポジショニング用器具	WP-45DS-1BK	1
電気キャンバスハイボーチ	ND-860	1
キャンバスホルダー	ND-941	1
キャンバスホルダー	ND-944	1
キャンバスドライバーホルダー	ND-952	1

品番	標準販売価格
<b>WSA-45-1BK</b>	<b>¥ 15,200</b>



ワークポジショニング用器具  
WP-55DS-1BK

スチール  
スライド  
バックル

D環  
1個

補助ベルト  
幅90<sub>mm</sub>

■セット内容

品名	品番	数量
ワークポジショニング用器具	WP-55DS-1BK	1
電気キャンバスハイボーチ	ND-860	1
キャンバスホルダー	ND-941	1
キャンバスホルダー	ND-944	1
キャンバスドライバーホルダー	ND-952	1
ベルトフッカー	DF-301-0	1

品番	標準販売価格
<b>WSA-55-1BK</b>	<b>¥ 20,000</b>



ワークポジショニング用器具  
WP-96DS-2BK

アルミ  
スライド  
バックル

D環  
2個

補助ベルト  
幅100<sub>mm</sub>

■セット内容

品名	品番	数量
ワークポジショニング用器具	WP-96DS-2BK	1
電気キャンバスハイボーチ	ND-860	1
キャンバスホルダー	ND-941	1
キャンバスホルダー	ND-944	1
キャンバスドライバーホルダー	ND-952	1
ベルトフッカー	DF-301-0	1

品番	標準販売価格
<b>WSA-96-2BK</b>	<b>¥ 27,100</b>



ワークポジショニング用器具  
WP-97DS-1BK

ワンタッチ  
バックル

D環  
1個

補助ベルト  
幅85<sub>mm</sub>

■セット内容

品名	品番	数量
ワークポジショニング用器具	WP-97DS-1BK	1
電気キャンバスハイボーチ	ND-860	1
キャンバスホルダー	ND-941	1
キャンバスホルダー	ND-944	1
キャンバスドライバーホルダー	ND-952	1
ベルトフッカー	DF-301-0	1

品番	標準販売価格
<b>WSA-97-1BK</b>	<b>¥ 21,000</b>

**NEW**



ワークポジショニング用器具  
WP-R96DS-2BK

カーブ  
タイプ

アルミ  
スライド  
バックル

D環  
2個

補助ベルト  
幅100<sub>mm</sub>

■セット内容

品名	品番	数量
ワークポジショニング用器具	WP-R96DS-2BK	1
電気キャンバスハイボーチ	ND-860	1
キャンバスホルダー	ND-941	1
キャンバスホルダー	ND-944	1
キャンバスドライバーホルダー	ND-952	1
ベルトフッカー	DF-301-0	1

品番	標準販売価格
<b>WSA-R96-2BK</b>	<b>¥ 31,900</b>

**NEW**



ワークポジショニング用器具  
WP-R98DS-2BK

カーブ  
タイプ

ワンタッチ  
バックル

D環  
2個

補助ベルト  
幅100<sub>mm</sub>

■セット内容

品名	品番	数量
ワークポジショニング用器具	WP-R98DS-2BK	1
電気キャンバスハイボーチ	ND-860	1
キャンバスホルダー	ND-941	1
キャンバスホルダー	ND-944	1
キャンバスドライバーホルダー	ND-952	1
ベルトフッカー	DF-301-0	1

品番	標準販売価格
<b>WSA-R98-2BK</b>	<b>¥ 36,900</b>

腰回り品・安全保護具

腰道具  
セット

ハーネス・  
ランヤード

ワークポジショ  
ニング用器具

ランヤード・  
補助帯

腰袋・  
ホルダー

サポーター・  
サスペンダー

手袋・  
靴カバー

電工バケツ・  
バケツト

ツールバッグ・  
長物ケース

はしご・  
脚立用品

**NEW**  
発売予定



# 腰道具セット

腰回り品・安全保護具

## 腰道具セット WSBシリーズ (ブラック&レッド)



摩擦に強く、軽量・丈夫なポリエステル1680デニール製腰道具



ワークポジショニング用器具  
WP-55DS-1BK

スチール  
スライド  
バックル

D環  
1個

補助ベルト  
幅90mm

■セット内容

品名	品番	数量
ワークポジショニング用器具	WP-55DS-1BK	1
電エプロキャンバスポーチ	JND-860	1
電エプロキャンバスホルダー	JND-941	1
電エプロキャンバスホルダー	JND-944	1
電エプロキャンバスドライバーホルダー	JND-952	1
ベルトフッカー	DF-301-O	1

品番	標準販売価格
<b>WSB-55-1BK</b>	<b>¥ 22,500</b>



ワークポジショニング用器具  
WP-96DS-2BK

アルミ  
スライド  
バックル

D環  
2個

補助ベルト  
幅100mm

■セット内容

品名	品番	数量
ワークポジショニング用器具	WP-96DS-2BK	1
電エプロキャンバスポーチ	JND-860	1
電エプロキャンバスホルダー	JND-941	1
電エプロキャンバスホルダー	JND-944	1
電エプロキャンバスドライバーホルダー	JND-952	1
ベルトフッカー	DF-301-O	1

品番	標準販売価格
<b>WSB-96-2BK</b>	<b>¥ 29,500</b>



ワークポジショニング用器具  
WP-97DS-1BK

ワンタッチ  
バックル

D環  
1個

補助ベルト  
幅85mm

■セット内容

品名	品番	数量
ワークポジショニング用器具	WP-97DS-1BK	1
電エプロキャンバスポーチ	JND-860	1
電エプロキャンバスホルダー	JND-941	1
電エプロキャンバスホルダー	JND-944	1
電エプロキャンバスドライバーホルダー	JND-952	1
ベルトフッカー	DF-301-O	1

品番	標準販売価格
<b>WSB-97-1BK</b>	<b>¥ 23,500</b>



ワークポジショニング用器具  
WP-R96DS-2BK

カーブ  
タイプ

アルミ  
スライド  
バックル

D環  
2個

補助ベルト  
幅100mm

■セット内容

品名	品番	数量
ワークポジショニング用器具	WP-R96DS-2BK	1
電エプロキャンバスポーチ	JND-860	1
電エプロキャンバスホルダー	JND-941	1
電エプロキャンバスホルダー	JND-944	1
電エプロキャンバスドライバーホルダー	JND-952	1
ベルトフッカー	DF-301-O	1

品番	標準販売価格
<b>WSB-R96-2BK</b>	<b>¥ 34,300</b>



ワークポジショニング用器具  
WP-R300DS-2BR

カーブ  
タイプ

アルミ  
スライド  
バックル

D環  
2個

補助ベルト  
幅170mm

■セット内容

品名	品番	数量
ワークポジショニング用器具	WP-R300DS-2BR	1
電エプロキャンバスポーチ	JND-860	1
電エプロキャンバスホルダー	JND-941	1
電エプロキャンバスホルダー	JND-944	1
電エプロキャンバスドライバーホルダー	JND-952	1
ベルトフッカー	DF-301-O	1

品番	標準販売価格
<b>WSB-R300-2BR</b>	<b>¥ 43,500</b>

腰道具  
セット

ハーネス・  
ランヤード

ワークポジショ  
ニング用器具

ランヤード・  
補助帯

腰袋・  
ホルダー

サポーター・  
サスペンダー

手袋・  
靴カバー

電エプロ  
バケツ

ツールバッグ・  
長物ケース

はしご・  
脚立用品

**NEW**  
発売予定

# 腰道具セット

## 腰道具セット WSCシリーズ (オールブラック)

摩擦に強く、軽量・丈夫なポリエステル1680デニール製腰道具

**BK** オールブラック シリーズ  
摩擦に強い  
ポリエステル  
1680  
デニール  
使用

腰回り品・安全保護具

腰道具  
セット

ハーネス・  
ランヤード

ワークポジショ  
ニング用器具

ランヤード・  
補助帯

腰袋・  
ホルダー

サポーター・  
サスペンダー

手袋・  
靴カバー

電工バケツ・  
バケツ

ツールバッグ・  
長物ケース

はしご・  
脚立用品

**NEW**  
発売予定

**NEW**



ワークポジショニング用器具  
WP-45DS-1BK

スチール  
スライド  
バックル  
D環  
1個  
補助ベルト  
幅85mm

■セット内容

品名	品番	数量
ワークポジショニング用器具	WP-45DS-1BK	1
電工プロキャンバスポーチ	JND-860-BK	1
電工プロキャンバスホルダー	JND-941-BK	1
電工プロキャンバスホルダー	JND-944-BK	1
電工プロキャンバスドライバーホルダー	JND-952-BK	1

品番	標準販売価格
<b>WSC-45-1BK</b>	<b>¥ 21,400</b>



ワークポジショニング用器具  
WP-96DS-2BK

アルミ  
スライド  
バックル  
D環  
2個  
補助ベルト  
幅100mm

■セット内容

品名	品番	数量
ワークポジショニング用器具	WP-96DS-2BK	1
電工プロキャンバスポーチ	JND-860-BK	1
電工プロキャンバスホルダー	JND-941-BK	1
電工プロキャンバスホルダー	JND-944-BK	1
電工プロキャンバスドライバーホルダー	JND-952-BK	1
ベルトフッカー	DF-301-O	1

品番	標準販売価格
<b>WSC-96-2BK</b>	<b>¥ 29,500</b>



ワークポジショニング用器具  
WP-97DS-1BK

ワンタッチ  
バックル  
D環  
1個  
補助ベルト  
幅85mm

■セット内容

品名	品番	数量
ワークポジショニング用器具	WP-97DS-1BK	1
電工プロキャンバスポーチ	JND-860-BK	1
電工プロキャンバスホルダー	JND-941-BK	1
電工プロキャンバスホルダー	JND-944-BK	1
電工プロキャンバスドライバーホルダー	JND-952-BK	1
ベルトフッカー	DF-301-O	1

品番	標準販売価格
<b>WSC-97-1BK</b>	<b>¥ 23,500</b>



ワークポジショニング用器具  
WP-R300DS-2BK

カーブ  
タイプ  
アルミ  
スライド  
バックル  
D環  
2個  
補助ベルト  
幅170mm

■セット内容

品名	品番	数量
ワークポジショニング用器具	WP-R300DS-2BK	1
電工プロキャンバスポーチ	JND-860-BK	1
電工プロキャンバスホルダー	JND-941-BK	1
電工プロキャンバスホルダー	JND-944-BK	1
電工プロキャンバスドライバーホルダー	JND-952-BK	1
ベルトフッカー	DF-301-O	1

品番	標準販売価格
<b>WSC-R300-2BK</b>	<b>¥ 43,500</b>

## 腰道具セット WSKシリーズ (ハイグレードレザー)

高級人造皮革、ハイグレードレザーを採用した腰道具セット

腰袋は厚みのある1枚ものの人造皮革を樹脂製生地で補強、ホルダー類は丈夫で型くずれしにくい3層構造素材

**NEW**



ワークポジショニング用器具  
WP-96DS-2BK

アルミ  
スライド  
バックル  
D環  
2個  
補助ベルト  
幅100mm

■セット内容

品名	品番	数量
ワークポジショニング用器具	WP-96DS-2BK	1
ハイグレードレザーポーチ	JND-80SW	1
ハイグレードレザーホルダー	JND-901SW	1
ハイグレードレザーホルダー	JND-904SW	1
ハイグレードレザーホルダー	JND-955SW	1
ベルトフッカー	DF-301-O	1

品番	標準販売価格
<b>WSK-96-2BK</b>	<b>¥ 34,400</b>

**NEW**



ワークポジショニング用器具  
WP-R300DS-2BK

カーブ  
タイプ  
アルミ  
スライド  
バックル  
D環  
2個  
補助ベルト  
幅170mm

■セット内容

品名	品番	数量
ワークポジショニング用器具	WP-R300DS-2BK	1
ハイグレードレザーポーチ	JND-80SW	1
ハイグレードレザーホルダー	JND-901SW	1
ハイグレードレザーホルダー	JND-904SW	1
ハイグレードレザーホルダー	JND-955SW	1
ベルトフッカー	DF-301-O	1

品番	標準販売価格
<b>WSK-R300-2BK</b>	<b>¥ 48,400</b>

# 腰道具セット

腰回り品・安全保護具

## 腰道具セット WSDシリーズ (迷彩カラー)



### ミリタリー調で人気の迷彩カラーを採用した腰道具セット

※迷彩カラーは、生地的位置によりパターンと色味が異なります。また、予告なく仕様変更する場合がありますご了承ください。



ワークポジショニング用器具  
WP-45DS-1BK

スチール  
スライド  
バックル

D環  
1個

補助ベルト  
幅85mm

#### ■セット内容

品名	品番	数量
ワークポジショニング用器具	WP-45DS-1BK	1
電工キャンバスハイボーチ	ND-860CC	1
キャンバスホルダー	ND-941CC	1
キャンバスホルダー	ND-944CC	1
キャンバスドライバーホルダー	ND-952CC	1

品番	標準販売価格
WSD-45-1BK	¥ 20,500



ワークポジショニング用器具  
WP-97DS-1BK

ワンタッチ  
バックル

D環  
1個

補助ベルト  
幅85mm

#### ■セット内容

品名	品番	数量
ワークポジショニング用器具	WP-97DS-1BK	1
電工キャンバスハイボーチ	ND-860CC	1
キャンバスホルダー	ND-941CC	1
キャンバスホルダー	ND-944CC	1
キャンバスドライバーホルダー	ND-952CC	1
ベルトフッカー	DF-301-O	1

品番	標準販売価格
WSD-97-1BK	¥ 22,500



ワークポジショニング用器具  
WP-R96DS-2BK

カーブ  
タイプ

アルミ  
スライド  
バックル

D環  
2個

補助ベルト  
幅100mm

#### ■セット内容

品名	品番	数量
ワークポジショニング用器具	WP-R96DS-2BK	1
電工キャンバスハイボーチ	ND-860CC	1
キャンバスホルダー	ND-941CC	1
キャンバスホルダー	ND-944CC	1
キャンバスドライバーホルダー	ND-952CC	1
ベルトフッカー	DF-301-O	1

品番	標準販売価格
WSD-R96-2BK	¥ 33,200

## 腰道具セット WSJシリーズ (天然牛革)



### 高級革製ブラック腰道具セット



ワークポジショニング用器具  
WP-55DS-1BK

スチール  
スライド  
バックル

D環  
1個

補助ベルト  
幅90mm

#### ■セット内容

品名	品番	数量
ワークポジショニング用器具	WP-55DS-1BK	1
電工プロハイボーチ	JND-80G	1
電工プロツールホルダー	JND-901	1
電工プロツールホルダー	JND-904	1
電工プロドライバーホルダー	JND-908	1
ベルトフッカー	DF-301-O	1

品番	標準販売価格
WSJ-55-1BK	¥ 35,200



ワークポジショニング用器具  
WP-96DS-2BK

アルミ  
スライド  
バックル

D環  
2個

補助ベルト  
幅100mm

#### ■セット内容

品名	品番	数量
ワークポジショニング用器具	WP-96DS-2BK	1
電工プロハイボーチ	JND-80G	1
電工プロツールホルダー	JND-901	1
電工プロツールホルダー	JND-904	1
電工プロドライバーホルダー	JND-908	1
ベルトフッカー	DF-301-O	1

品番	標準販売価格
WSJ-96-2BK	¥ 42,200



ワークポジショニング用器具  
WP-R96DS-2BK

カーブ  
タイプ

アルミ  
スライド  
バックル

D環  
2個

補助ベルト  
幅100mm

#### ■セット内容

品名	品番	数量
ワークポジショニング用器具	WP-R96DS-2BK	1
電工プロハイボーチ	JND-80G	1
電工プロツールホルダー	JND-901	1
電工プロツールホルダー	JND-904	1
電工プロドライバーホルダー	JND-908	1
ベルトフッカー	DF-301-O	1

品番	標準販売価格
WSJ-R96-2BK	¥ 47,000

腰道具  
セット

ハーネス・  
ランヤード

ワークポジショ  
ニング用具

ランヤード・  
補助帯

腰袋・  
ホルダー

サポーター・  
サスペンダー

手袋・  
靴カバー

電工バケツ・  
バケツ

ツールバッグ・  
長物ケース

はしご・  
脚立用品

NEW  
発売予定

## 腰道具セット WSMシリーズ (スムーズ・オールブラック)

ツールの抜き差しが引っかからない! オールブラックのスムーズ腰道具セット

摩擦に強く、軽量・丈夫なポリエステル1680デニール製腰道具



摩擦に強い  
ポリエステル  
1680  
デニール  
使用

発売予定  
2021



ワークポジショニング用器具  
WP-45DS-1BK

スチール  
スライド  
バックル  
D環  
1個  
補助ベルト  
幅85mm

### ■セット内容

品名	品番	数量
ワークポジショニング用器具	WP-45DS-1BK	1
スムーズハイポーチ	NDS-860-KKK	1
スムーズツールホルダー	NDS-941-KKK	1
スムーズツールホルダー	NDS-944-KKK	1
スムーズツールホルダー	NDS-952-KKK	1

品番	標準販売価格
<b>WSM-45-1BK</b>	<b>¥ 17,800</b>

## スムーズポーチ&ホルダーセット

**NEW** ツールの抜き差しが引っかからない! スムーズポケット構造の腰袋とホルダーのセット  
1680デニール耐摩耗ポリエステルキャンバス 強化縫製仕上げ



### ■セット内容

品名	品番	数量
スムーズハイポーチ(スタンダードタイプ)	NDS-860-KBB	1
スムーズツールホルダー(ペンチ親子吊)	NDS-944-KBB	1
スムーズツールホルダー(ドライバー2丁吊)	NDS-952-KBB	1
スムーズツールホルダー(充電ドライバー1丁吊)	NDS-505MFB-KBB	1
ベルトフッカー(ハンマー1本吊)	DF-301-O	1

※ワークポジショニング用器具は付属していません。

品番	標準販売価格
<b>WSL-A</b>	<b>¥ 12,600</b>



### ■セット内容

品名	品番	数量
スムーズハイポーチ(広タポーチ3段式)	NDS-864-KBB	1
スムーズツールホルダー(ペンチ親子吊)	NDS-944-KBB	1
スムーズツールホルダー(ドライバー2丁吊)	NDS-952-KBB	1
スムーズツールホルダー(充電ドライバー1丁吊)	NDS-505MFB-KBB	1
ベルトフッカー(ハンマー1本吊)	DF-301-O	1

※ワークポジショニング用器具は付属していません。

品番	標準販売価格
<b>WSL-B</b>	<b>¥ 13,100</b>

腰回り品・安全保護具

腰道具  
セット

ハーネス・  
ランヤード

ワークポジショ  
ニング用器具

ランヤード・  
補助帯

腰袋・  
ホルダー

サポーター・  
サスペンダー

手袋・  
靴カバー

電工バケツ・  
バケツト

ツールバッグ・  
長物ケース

はしご・  
脚立用品

**NEW**  
発売予定

# シリーズ 器具制止用器具 墜

腰道具  
セット

ハーネス・  
ランヤード

ワークポジシ  
ョ  
ン  
グ  
用  
器  
具

ランヤード・  
補助帯

腰袋・  
ホルダー

サポーター・  
サスペンダー

手袋・  
靴カバー

電工バケツ・  
バケツ

ツールバッグ・  
長物ケース

はしご・  
脚立用品

NEW  
発売予定



ワークポジショニング用器具



ハーネス・ランヤード



## 「墜落制止用器具の規格」

PERSONAL FALL ARREST SYSTEMS

### ■改正のスケジュール



### ■安全帯の分類と名称

#### フルハーネス型

・省令により安全帯の名称は「墜落制止用器具」となります。(ただし安全帯という言葉を使用続けることは差し支えありません)  
・墜落制止にはフルハーネス型を用いることが原則です。



種別	用途による種類	種類	ショックアブソーバの種類	ランヤードの種類
A種	墜落制止用器具	フルハーネス型	第一種	タイプ1
			第二種	タイプ2

ショックアブソーバの種類により「タイプ1」と「タイプ2」に大別されます。右の【フルハーネス型用ランヤード】と合わせてご覧ください。

#### 【フルハーネス型用ランヤード】

作業中のフックの取り付け位置や落下距離、性能の基準により「第一種」と「第二種」があります。

ショックアブソーバの種類	フックの取り付け位置	自由落下距離	基準	
			衝撃荷重	ショックアブソーバの伸び
第一種	腰より上の位置	1.8m	4.0kN以下	1.2m以下
第二種	上記及び足元付近まで	4.0m	6.0kN以下	1.75m以下

実際の使用状況を考慮し、タイプ1については1.8mを超える自由落下距離で性能試験を行います。タイプ2のフック取り付け位置は足元までを想定し、規格の要求値に基づいた設計が行われますが、タイプ1と比較し衝撃荷重と落下距離は増えます。

#### 胴ベルト型

フルハーネス型は、胴ベルト型と比較して落下距離が長くなる傾向にあります。作業床の高さが6.75m以下で、墜落時に地面に到達する危険のある場合には胴ベルト型の使用が認められます。

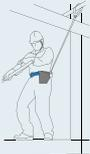

種別	用途による種類	種類
B種	墜落制止用器具	胴ベルト型

※ 一般的な建設作業の場合は5m以上、柱上作業等の場合は2m以上の箇所では、フルハーネス型の使用が推奨されます。

胴ベルト型には、必ず胴ベルト型用のランヤードを使用してください。

#### ワークポジショニング用器具

#### 【柱上用安全帯の位置付け】

柱上作業等で使用されるU字つり胴ベルトは、墜落制止用器具としては使用できません。U字つり胴ベルトを使用する場合は、フルハーネス型と併用することが必要となります。



フルハーネス型 墜落制止用器具

### ■「安全衛生特別教育」

#### - 安全衛生特別教育規定

対象者は特別教育(学科4.5時間、実技1.5時間)を受講しなければなりません。

高さ2m以上の箇所において、作業床を設けることが困難な場合で、フルハーネス型を使用して行う作業(ロープ高所作業を除く)等の業務を行う作業員。

### ■使用者の体重(装備を含む)について

- ・装備品を含む着用者の体重に注意してください。墜落制止用器具は着用者の体重およびその装備品の重量の合計に耐えるものでなければなりません。
- ・本リーフレット掲載製品の使用可能な最大質量は「100kg」です。

### ■落下距離を知ることが製品選びの第一歩

今回の規格改正では、衝撃を複数ヶ所に分散させることができるフルハーネス型の原則使用と同時に、現行規格の製品よりもランヤードの衝撃(使用者の質量 × 落下距離)を吸収する能力を高めることが求められています。<sup>1</sup> 相応のショックアブソーバをランヤードに備えることで上記の目標は達成できる一方、墜落時の落下距離は長くなります。<sup>2</sup> 製品等に記載の性能をご確認の上、ご自身の作業環境に応じた製品をお選びください。

<sup>1</sup> 現行規格では85kgの落体をランヤードの長さ分自由落下させるのに対し、新規格では100kgの落体を2.3m(標準)落下させる性能試験を行います。  
<sup>2</sup> 衝撃吸収能力を高めるためには衝撃を受けた際のショックアブソーバの伸び代を増やす必要があり、その結果落下距離は現行規格品と比較して長くなります。

#### 落下距離を知る① …「自由落下距離」とは

ショックアブソーバが作動する直前までの落下距離

自由落下距離に対する考え方は胴ベルト型と同様です。

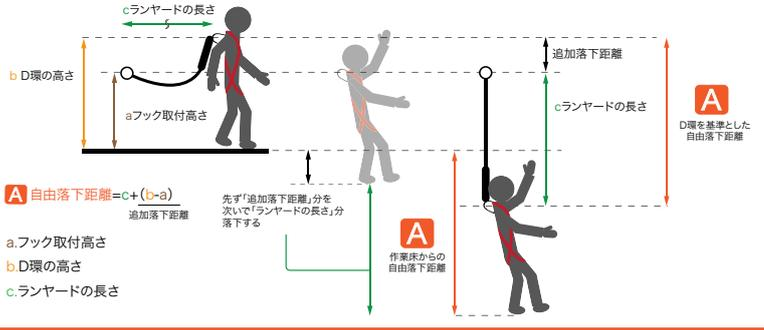

#### 落下距離を知る② …「落下距離」とは

A 下記「d」の長さを加えたものが「落下距離」です。

落下距離に対する考え方は胴ベルト型と同様です。

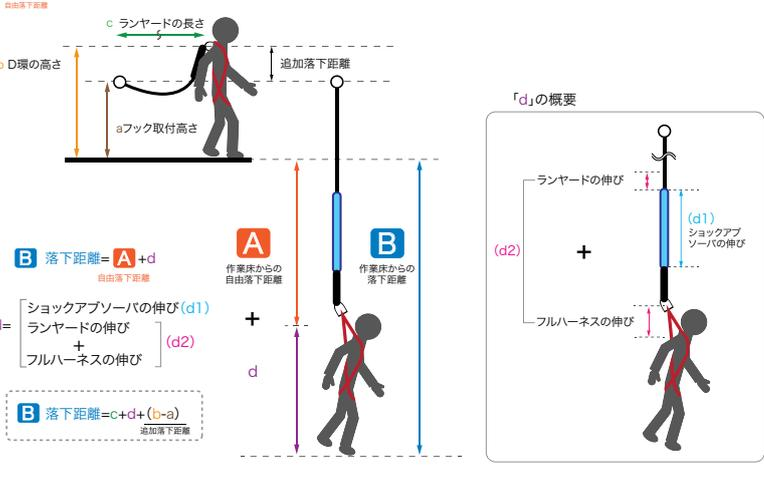

作業床の高さ > 落下距離 → 適切な製品と使用方法である  
作業床の高さ ≤ 落下距離 → 墜落時に身体が地面に到達する恐れ  
実際の作業床の高さと落下距離を比較し問題がないか必ずご確認ください。

# ハーネス・ランヤード

腰回り品・安全保護具

## ハーネス

### フルハーネス

ランヤード付オールラウンドフルハーネス  
リーズナブルながら、必要な機能はしっかり備えたエントリーモデル

使用可能質量  
**100kg**

墜落制止用器具の規格  
**新規格品**



#### 材質

肩・腿ベルト	ポリエステル(幅45mm)
胸ベルト	ナイロン(幅25mm)
肩バックル	スチール
胸クリップ	スチール(プレートタイプ)
腿バックル	スチール(プレートバックル)
D環	スチール
休止フック掛け(2個) ベルト保持板 尻当て・ベルト止め	樹脂
ランヤード	3つ打ちナイロン 直径10mm 長さ1700mm
ショックアブソーバー	1種
丸リング	スチール
フック	スチール(No.57)

使用可能質量	適応身長	質量(ランヤード含む)	品番	標準販売価格
100kg	160 ~ 180cm	約1370g	<b>DB-HN-05DS</b>	<b>¥ 24,000</b>

※適応身長は、標準的な体型を目安にしたものです。

### フルハーネス

様々なシーンにマッチするフルハーネス  
全てのユーザーにオススメのスタンダードモデル

使用可能質量  
**100kg**

墜落制止用器具の規格  
**新規格品**

●ワークポジショニング用器具接続ベルト付



#### 材質

肩・腿ベルト	ポリエステル(幅45mm)
胸ベルト	ナイロン(幅25mm)
肩バックル	スチール
胸クリップ	スチール(プレートタイプ)
腿バックル	スチール(プレートバックル)
D環	スチール
休止フック掛け(2個) ベルト保持板 尻当て・ベルト止め	樹脂

使用可能質量	適応身長	質量	品番	標準販売価格
100kg	160 ~ 180cm	約1090g	<b>DB-HN-15DS</b>	<b>¥ 27,000</b>

※適応身長は、標準的な体型を目安にしたものです。

### フルハーネス

ソフトなベルトと肩パッドを装備  
全ての接続部に軽量ワンタッチバックルを採用したハイグレードモデル

使用可能質量  
**100kg**

使用可能質量  
**130kg**

墜落制止用器具の規格  
**新規格品**

●ワークポジショニング用器具接続ベルト付

**NEW**



#### 材質

肩・腿ベルト	ポリエステル(幅45mm)
胸ベルト	ナイロン(幅25mm)
肩バックル	スチール
胸クリップ	アルミ合金(ワンタッチタイプ)
腿バックル	アルミ合金(ワンタッチバックル)
ワークポジショニング用器具接続ベルト	アルミ合金(ワンタッチタイプ)
D環	スチール
肩パッド 休止フック掛け(2個) ベルト保持板 尻当て・ベルト止め	樹脂

使用可能質量	適応身長	質量	品番	標準販売価格
100kg	160 ~ 180cm	約1090g	<b>★ DB-HN-20DS</b>	<b>¥ 38,000</b>
130kg	160 ~ 180cm	約1090g	<b>DB-HN-20DS-130</b>	<b>¥ 38,000</b>

※適応身長は、標準的な体型を目安にしたものです。

セツト

ランヤード

ワークポジショニング用器具

ランヤード補助帯

腰袋ホルダー

サポーター・サスペンダー

手袋・靴カバー

電工バケツ・バケツ

ツールバッグ・長物ケース

はしご・脚立用品

**NEW**  
発売予定

## フルハーネス

万一の墜落時に、体にかかる衝撃を分散させるフルハーネス  
胸ベルトと腿ベルトにワンタッチバックルを採用

使用可能質量  
**100kg**

墜落制止用器具の規格  
**新規格品**



●腿ベルトが水平型で圧迫感が少なく、作業性がよい

材質

ベルト	ナイロン(幅43mm)
前ベルト連結調節環	スチール
バックル	アルミ
D環	スチール
フックハンガー	合成樹脂

適応身長	質量	品番	標準販売価格
160～180cm	約1130g	<b>DB-HN-17PG</b>	<b>¥ 28,000</b>

※適応身長は、標準的な体型を目安にしたものです。

## フルハーネス

万一の墜落時に、体にかかる衝撃を分散させるフルハーネス  
胸ベルトと腿ベルトにワンタッチバックルを採用

使用可能質量  
**100kg**

墜落制止用器具の規格  
**新規格品**



●Y型背中ベルトで、装着時の締め付けが少なく、蒸れを抑える  
●腿ベルトが水平型で圧迫感が少なく、作業性がよい



電動ファン内蔵上着の上から装着しても送風のじゃまにならないY型背中ベルトタイプ

材質

ベルト	ナイロン(幅43mm)
前ベルト連結調節環	スチール
バックル	アルミ
D環	スチール
フックハンガー	合成樹脂

適応身長	質量	品番	標準販売価格
160～180cm	約1050g	<b>DB-HN-17PGY</b>	<b>¥ 29,000</b>

※適応身長は、標準的な体型を目安にしたものです。

## ハーネス用クッションパッド

ハーネスが立体的に保持されて身体にフィット、  
脱着も容易

●極厚、幅広クッションで肩への負担を軽減



質量	品番	標準販売価格
約210g	<b>DB-HN-XP</b>	<b>¥ 3,480</b>

適用機種  
DB-HN-05DS, DB-HN-15DS,  
DB-HN-20DS, DB-HN-17PG

## ハーネス用クッション肩パッド

極厚、幅広クッションで肩への負担を軽減

**NEW**



裏側は、通気性のいいメッシュ生地

質量	品番	標準販売価格
約90g	<b>DB-HN-PD</b>	<b>¥ 2,480</b>

適用機種  
DB-HN-05DS, DB-HN-15DS,  
DB-HN-20DS, DB-HN-17PG,  
DB-HN-17PGY

腰道具  
セッ

ハーネス・  
ランヤード

フックボジショ  
シング用器具

ランヤード・  
補助帯

腰袋・  
ホルダー

サポーター・  
サスペンダー

靴力パー

電工バケツ・  
バケツ

ツールバッグ・  
長物ケース

はしご・  
脚立用品

**NEW**  
発売予定



# ハーネス・ランヤード

腰回り品・安全保護具

## ハーネス用ランヤード

### フルハーネス用ランヤード

コンパクトな長さから、  
作業中は必要に応じて伸びる  
伸縮ストラップ式 タイプ1ランヤード

墜落制止用具の規格  
**新規格品**

シングル

使用可能質量  
**100kg**



ストラップ: ゴム芯入りポリエステル被覆(ブラック)  
全長: 約1600mm (ストラップ収納時 約1100mm) 幅27mm  
ショックアブソーバー: 第一種  
フック: No.56 (軽量タイプ)  
D環側コネクタ: DJMR環 (回転機能付)

質量	品番	標準販売価格
約670g	<b>DB-HL-160S</b>	¥ 19,000

### フルハーネス用ランヤード

コンパクトな長さから、  
作業中は必要に応じて伸びる  
伸縮ストラップ式 タイプ1ランヤード

墜落制止用具の規格  
**新規格品**

ダブル

使用可能質量  
**100kg**



ストラップ: ゴム芯入りポリエステル被覆(ブラック/レッド)  
全長: 約1600mm (ストラップ収納時 約1100mm) 幅27mm  
ショックアブソーバー: 第一種  
フック: No.56 (軽量タイプ)  
D環側コネクタ: DJMR環 (回転機能付)

質量	品番	標準販売価格
約1130g	<b>DB-HL-160SW</b>	¥ 28,000

### フルハーネス用ランヤード

コンパクトな長さから、  
作業中は必要に応じて伸びる  
伸縮ストラップ式 タイプ1ランヤード

墜落制止用具の規格  
**新規格品**

シングル

使用可能質量  
**100kg**



**NEW**

全長: 約1600mm (ストラップ収納時 約1100mm)  
幅: 約30mm  
ショックアブソーバー: 第一種  
フック: No.57F (スチールカバータイプ)  
D環側コネクタ: アルミカラビナ (ADT型)

質量	品番	標準販売価格
約790g	<b>DB-HL-160K</b>	¥ 15,000

### フルハーネス用ランヤード

コンパクトな長さから、  
作業中は必要に応じて伸びる  
伸縮ストラップ式 タイプ1ランヤード

墜落制止用具の規格  
**新規格品**

ダブル

使用可能質量  
**100kg**



**NEW**

全長: 約1600mm (ストラップ収納時 約1100mm)  
幅: 約30mm  
ショックアブソーバー: 第一種  
フック: No.57F (スチールカバータイプ)  
D環側コネクタ: アルミカラビナ (ADT型)

質量	品番	標準販売価格
約1270g	<b>DB-HL-160KW</b>	¥ 22,000

### フルハーネス用ランヤード

ロック機能が落下距離を最短で抑える  
ロック装置付巻取器 タイプ1ランヤード

墜落制止用具の規格  
**新規格品**

シングル

使用可能質量  
**100kg**



ストラップ: 幅17mm アラミッド芯入りテトロン  
全長: 約1700mm (ストラップ収納時 約730mm)  
ショックアブソーバー: 第一種  
フック: No.56 (軽量タイプ)  
D環側コネクタ: DJMR環 (回転機能付)

質量	品番	標準販売価格
約920g	<b>DB-HL-170M</b>	¥ 22,000

### フルハーネス用ランヤード

摩耗に強いスタンダードロープ  
ロープ式 タイプ1ランヤード

墜落制止用具の規格  
**新規格品**

シングル

使用可能質量  
**100kg**



ロープ: 幅12mm 3ツ打ナイロン  
全長: 約1700mm  
ショックアブソーバー: 第一種  
フック: No.56 (軽量タイプ)  
D環側コネクタ: DJMR環 (回転機能付)

質量	品番	標準販売価格
約780g	<b>DB-HL-170</b>	¥ 16,000

セツト

ランヤード

フック用器具

補助帯

ホルダー

サポーター

手袋

電工バケツ

ツールバッグ

はしご

**NEW**  
発売予定

## フルハーネス用ランヤード

コンパクトな長さから、  
作業中は必要に応じて伸びる  
伸縮ストラップ式 タイプ1ランヤード

墜落制止用具の規格  
**新規格品**

シングル

使用可能質量  
**100kg**

**NEW**



ランヤード長: 1100~1600mm  
材質  
・伸縮式ランヤード(芯体): アラミド繊維  
・伸縮式ランヤード(外部): ナイロン繊維  
・ショックアブソーバ: ナイロン繊維  
・フック: スチール

質量	品番	標準販売価格
650g	<b>DB-HL-160PGS</b>	<b>¥ 18,000</b>

## フルハーネス用ランヤード

コンパクトな長さから、  
作業中は必要に応じて伸びる  
伸縮ストラップ式 タイプ1ランヤード

墜落制止用具の規格  
**新規格品**

ダブル

使用可能質量  
**100kg**

**NEW**



ランヤード長: 1100~1600mm  
材質  
・伸縮式ランヤード(芯体): アラミド繊維  
・伸縮式ランヤード(外部): ナイロン繊維  
・ショックアブソーバ: ナイロン繊維  
・フック: スチール

質量	品番	標準販売価格
1150g	<b>DB-HL-160PGW</b>	<b>¥ 27,000</b>

## 胴ベルト型・ハーネス型兼用ランヤード

**NEW** 胴ベルト型、ハーネス型のどちらにも使えるランヤード

詳細はP307をご参照ください。

使用可能質量  
**100kg**

墜落制止用具の規格  
**新規格品**



●ハフ打ちロープ(8クロスロープ)使用のためキンクなしで使いやすい

品番	標準販売価格
<b>WP-150BF</b>	<b>¥ 17,000</b>



●ソフトで使いやすいブラックロープ

品番	標準販売価格
<b>WP-150BF-BK</b>	<b>¥ 19,000</b>



●ハフ打ちロープ(8クロスロープ)使用のためキンクなしで使いやすい

品番	標準販売価格
<b>WP-150FCS</b>	<b>¥ 16,000</b>

## ハーネス ランヤードセット

フルハーネスとランヤードのセット

**NEW**



フルハーネス(DB-HN-15DS)



フルハーネス(DB-HN-20DS)



フルハーネス(DB-HN-17PGY)



フルハーネス用ランヤード(DB-HL-160SW)



フルハーネス用ランヤード(DB-HL-160SW)



フルハーネス用ランヤード(DB-HL-160PGW)

品番	標準販売価格
<b>HS-15DS-A</b>	<b>¥ 52,800</b>

品番	標準販売価格
<b>HS-20DS-A</b>	<b>¥ 63,400</b>

品番	標準販売価格
<b>HS-17PGY-A</b>	<b>¥ 53,800</b>

腰道具  
セット

ハーネス・  
ランヤード

フックポジション  
シング用具

ランヤード・  
補助帯

腰袋・  
ホルダー

サポーター・  
サスペンダー

靴力パー

電工バケツ・  
バケツ

ツールバッグ・  
長物ケース

はしご・  
脚立用品

**NEW**  
発売予定

# ワークポジショニング用器具

## ワークポジショニング用器具

### ワークポジショニング用器具

スチール  
スライド  
バックル  
D環  
1個  
補助ベルト  
幅85mm

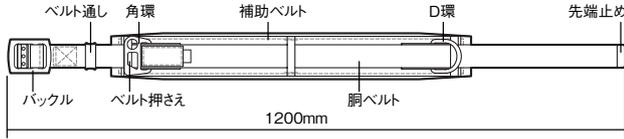

仕様

胴ベルト	ナイロンベルト	スチール製スライドバックル付
補助ベルト	ナイロンベルト	角環・D環各1個付

※別注にて胴ベルトの長さを変更可能です。(10cm単位で延長できます) また、別注にて左利き用商品も承ります。

色	胴ベルト	補助ベルト	ウエスト参考サイズ(着衣時)	質量	品番	標準販売価格
ブラック	50×1200mm	85×670mm	820～980mm	約705g	<b>WP-45DS-1BK</b>	<b>¥ 12,000</b>

### ワークポジショニング用器具

スチール  
スライド  
バックル  
D環  
1個  
補助ベルト  
幅90mm



WP-55DS-1BKS

胴ベルト1100mmのショートタイプ



WP-55DS-1BK



WP-55DS-1BKL

胴ベルト1400mmのロングタイプ

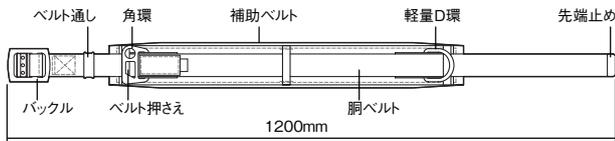

※図はWP-55DS-1BK

仕様

胴ベルト	ナイロンベルト	スチール製スライドバックル付
補助ベルト	ナイロンベルト	角環・D環各1個付

※別注にて胴ベルトの長さを変更可能です。(10cm単位で延長できます) また、別注にて左利き用商品も承ります。

色	胴ベルト	補助ベルト	ウエスト参考サイズ(着衣時)	質量	品番	標準販売価格
ブラック	45×1100mm	90×600mm	720～880mm	約705g	<b>WP-55DS-1BKS</b>	<b>¥ 13,500</b>
ブラック	45×1200mm	90×700mm	820～980mm	約830g	<b>WP-55DS-1BK</b>	<b>¥ 12,500</b>
ブラック	45×1400mm	90×700mm	1020～1180mm	約850g	<b>WP-55DS-1BKL</b>	<b>¥ 13,500</b>

### ワークポジショニング用器具

アルミ  
スライド  
バックル  
D環  
2個  
補助ベルト  
幅100mm

**NEW**

WP-95DS-2RD  
赤



WP-95DS-2YL  
黄



WP-95DS-2WT  
白



WP-95DS-2PP  
紫

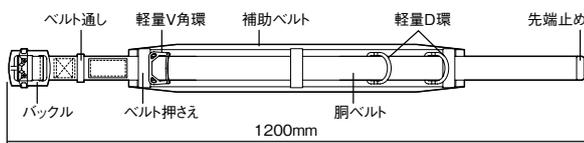

仕様

胴ベルト	ナイロンベルト	アルミ製スライドバックル付
補助ベルト	ナイロンベルト	軽量V角環1個・軽量D環2個付

※別注にて胴ベルトの長さを変更可能です。(10cm単位で延長できます) また、別注にて左利き用商品も承ります。

色	胴ベルト	補助ベルト	ウエスト参考サイズ(着衣時)	質量	品番	標準販売価格
赤	50×1200mm	100×700mm	820～980mm	約835g	<b>WP-95DS-2RD</b>	<b>¥ 19,000</b>
黄	50×1200mm	100×700mm	820～980mm	約835g	<b>WP-95DS-2YL</b>	<b>¥ 19,000</b>
白	50×1200mm	100×700mm	820～980mm	約835g	<b>WP-95DS-2WT</b>	<b>¥ 19,000</b>
紫	50×1200mm	100×700mm	820～980mm	約835g	<b>WP-95DS-2PP</b>	<b>¥ 19,000</b>

腰回り品・安全保護具

セッティング

ランヤード・ハーネス

ワークポジショニング用器具

ランヤード・補助帯

腰袋・ホルダー

サポーター・サスペンダー

手袋・靴カバー

電気バケツ・バケツ

ツールバッグ・長物ケース

はしご・脚立用品

**NEW**  
発売予定

## ワークポジショニング用器具

アルミ  
スライド  
バックル

D環  
2個

補助ベルト  
幅100mm

WP-96DS-2BKS  
ブラック

**NEW**



胴ベルト1100mmのショートタイプ

WP-96DS-2BL  
ブルー



WP-96DS-2BK  
ブラック



WP-96DS-2BKL  
ブラック



胴ベルト1400mmのロングタイプ

アルミ  
スライド  
バックル

D環  
1個

補助ベルト  
幅100mm

WP-96DS-1BK  
ブラック



腰道具スペースがかせげるD環1個タイプ

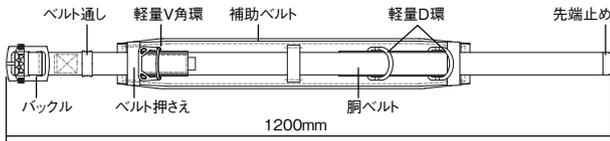

※図はD環2個付、胴ベルト1200mmタイプ

仕様

胴ベルト	ナイロンベルト	軽量アルミスライドバックル付
補助ベルト	ナイロンベルト	軽量V角環1個付 軽量D環付

※別注にて胴ベルトの長さを変更可能です。(10cm単位で延長できます) また、別注にて左利き用商品も承ります。

D環	色	胴ベルト	補助ベルト	ウエスト参考サイズ(着衣時)	質量	品番	標準販売価格
2個	ブラック	45×1100mm	100×600mm	720～880mm	約745g	<b>WP-96DS-2BKS</b>	¥ 20,800
	ブルー	45×1200mm	100×700mm	820～980mm	約835g	<b>WP-96DS-2BL</b>	¥ 19,800
	ブラック	45×1200mm	100×700mm	820～980mm	約835g	<b>WP-96DS-2BK</b>	¥ 19,800
	ブラック	45×1400mm	100×700mm	1020～1180mm	約855g	<b>WP-96DS-2BKL</b>	¥ 20,800
1個	ブラック	45×1200mm	100×700mm	820～980mm	約700g	<b>WP-96DS-1BK</b>	¥ 19,500

## ワークポジショニング用器具

カーブ  
タイプ

アルミ  
スライド  
バックル

D環  
2個

補助ベルト  
幅90mm

**NEW**

WP-R500DS-2BK



胴ベルト1300mmのロングタイプ

WP-R500DS-2BKL

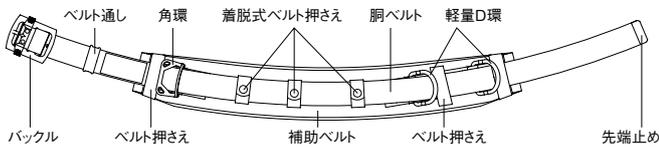

※図は胴ベルト1200mmタイプ



2枚重ねの胴ベルトで強度アップ  
腰道具吊り下げ時のベルトの垂れやたわみが激減



着脱式ベルト押さえ  
レイアウト自由で腰道具の吊り下げを邪魔しない



ノンスリップ素材の補助ベルト  
ズレを防止し、クッション材(従来の2倍厚)でフィット感抜群

仕様

胴ベルト(カーブ形状)	ナイロンベルト	軽量アルミスライドバックル付
補助ベルト(カーブ形状)	ナイロンベルト	角環1個付 軽量D環2個付

胴ベルト	補助ベルト	ウエスト参考サイズ(着衣時)	質量	品番	標準販売価格
45×1200mm	90×720mm	820～980mm	約1060g	<b>WP-R500DS-2BK</b>	¥ 39,400
45×1300mm	90×720mm	920～1080mm	約1070g	<b>WP-R500DS-2BKL</b>	¥ 40,400

腰道具  
セット

ハーネス・  
ランヤード

ワークポジショ  
ニング用器具

ランヤード・  
補助帯

腰袋・  
ホルダー

サポーター・  
サスペンダー

手袋・  
靴力パー

電工バケツ・  
バケツト

ツールバッグ・  
長物ケース

はしご・  
脚立用品

**NEW**  
発売予定

# ワークポジショニング用器具

腰回り品・安全保護具

## ワークポジショニング用器具

ワンタッチ  
バックル

D環  
1個

補助ベルト  
幅35mm

WP-97DS-1BL ブルー

**NEW**



WP-97DS-1BK ブラック



着脱簡単! ワンタッチバックル

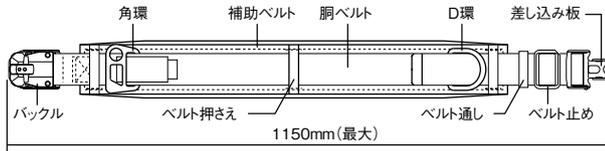

仕様

胴ベルト	ナイロンベルト	ワンタッチバックル付
補助ベルト	ナイロンベルト	角環・D環各1個付

※別注にて胴ベルトの長さを変更可能です。(10cm単位で延長できます) また、別注にて左利き用商品も承ります。

色	胴ベルト	補助ベルト	ウエスト参考サイズ(着衣時)	質量	品番	標準販売価格
ブルー	50×1150mm(最大)	85×670mm	910～1080mm	約795g	<b>WP-97DS-1BL</b> <b>N</b>	¥ 13,500
ブラック	50×1150mm(最大)	85×670mm	910～1080mm	約795g	<b>WP-97DS-1BK</b>	¥ 13,500

## ワークポジショニング用器具

ワンタッチ  
バックル

D環  
2個

補助ベルト  
幅100mm

WP-98DS-2BK



ワンタッチ  
バックル

D環  
1個

補助ベルト  
幅100mm

WP-98DS-1BK

**NEW**



腰道具スペースがかせげる「D環1個」タイプ



着脱簡単! ワンタッチバックル

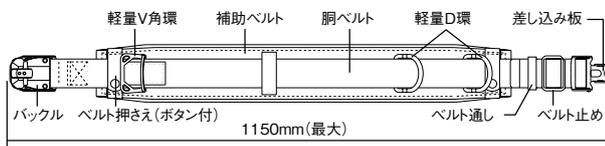

※図はD環2個付タイプ

仕様

胴ベルト	ナイロンベルト	ワンタッチバックル付
補助ベルト	ナイロンベルト	軽量V角環1個付 軽量D環付

※別注にて胴ベルトの長さを変更可能です。(10cm単位で延長できます) また、別注にて左利き用商品も承ります。

D環	胴ベルト	補助ベルト	ウエスト参考サイズ(着衣時)	質量	品番	標準販売価格
2個	50×1150mm(最大)	100×720mm	910～1080mm	約925g	<b>WP-98DS-2BK</b>	¥ 26,000
1個	50×1150mm(最大)	100×720mm	910～1080mm	約820g	<b>WP-98DS-1BK</b> <b>N</b>	¥ 25,700

## ワークポジショニング用器具

カーブ  
タイプ

ワンタッチ  
バックル

D環  
2個

補助ベルト  
幅100mm

WP-R98DS-2BK



カーブ  
タイプ

ワンタッチ  
バックル

D環  
1個

補助ベルト  
幅100mm

WP-R98DS-1BK

**NEW**



腰道具スペースがかせげる「D環1個」タイプ

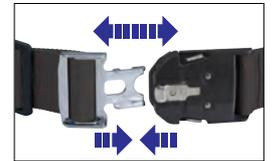

着脱簡単! ワンタッチバックル



カーブ形状で腰にぴったりフィット

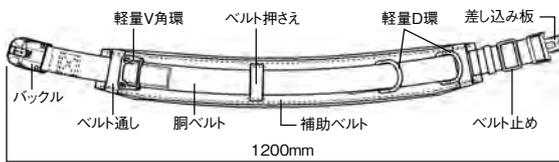

※図はD環2個付タイプ

仕様

胴ベルト	ナイロンベルト	ワンタッチバックル付
補助ベルト	ポリエステルベルト	軽量V角環1個付 軽量D環付

※別注にて胴ベルトの長さを変更可能です。(10cm単位で延長できます) また、別注にて左利き用商品も承ります。

D環	胴ベルト	補助ベルト	ウエスト参考サイズ(着衣時)	質量	品番	標準販売価格
2個	50×1150mm(最大)	100×720mm	910～1080mm	約965g	<b>WP-R98DS-2BK</b>	¥ 30,000
1個	50×1150mm(最大)	100×720mm	910～1080mm	約850g	<b>WP-R98DS-1BK</b> <b>N</b>	¥ 29,700

セッ  
ト

ハ  
ー  
ネ  
ス  
・  
ラ  
ン  
ヤ  
ー  
ド

ワ  
ー  
ク  
ポ  
ジ  
シ  
ョ  
ン  
グ  
用  
器  
具

ラ  
ン  
ヤ  
ー  
ド  
・  
補  
助  
帯

腰  
袋  
・  
ホ  
ル  
ダ  
ー

サ  
ポ  
ー  
タ  
ー  
・  
サ  
ス  
ペ  
ン  
ダ  
ー

手  
袋  
・  
靴  
力  
バ  
ー

電  
工  
バ  
ケ  
ツ  
・  
バ  
ケ  
ツ

ツ  
ー  
ル  
バ  
ッ  
ク  
・  
長  
物  
ケ  
ー  
ス

は  
し  
こ  
・  
脚  
立  
用  
品

**NEW**  
発売予定

## ワークポジショニング用器具

カーブタイプ アルミスライドバックル D環2個 補助ベルト幅100mm



カーブ形状で腰にぴったりフィット

仕様

胸ベルト(カーブ形状)	ナイロンベルト 軽量アルミスライドバックル付
補助ベルト(カーブ形状)	ポリエステルベルト 軽量V角環1個付 軽量D環付

※別注にて胸ベルトの長さを変更可能です。(10cm単位で延長できます) また、別注にて左利き用商品も承ります。

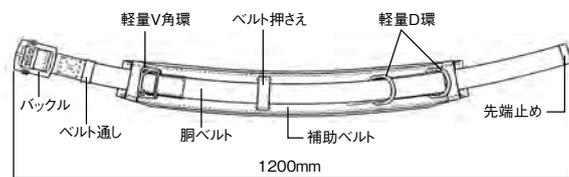

※図はD環2個付、胸ベルト1200mmタイプ

カーブタイプ アルミスライドバックル D環1個 補助ベルト幅100mm



D環	色	胸ベルト	補助ベルト	ウエスト参考サイズ(着衣時)	質量	品番	標準販売価格
2個	ブラック	45×1100mm	100×650mm	720～880mm	約815g	WP-R96DS-2BKS	¥ 25,800
	ブルー	45×1200mm	100×720mm	820～980mm	約845g	WP-R96DS-2BL	¥ 24,800
2個	ブラック	45×1200mm	100×720mm	820～980mm	約845g	WP-R96DS-2BK	¥ 24,800
	ブラック	45×1400mm	100×720mm	1020～1180mm	約865g	WP-R96DS-2BKL	¥ 25,800
1個	ブラック	45×1200mm	100×720mm	820～980mm	約745g	WP-R96DS-1BK	¥ 24,500

## ワークポジショニング用器具

カーブタイプ アルミスライドバックル D環2個 補助ベルト幅170mm

**NEW**

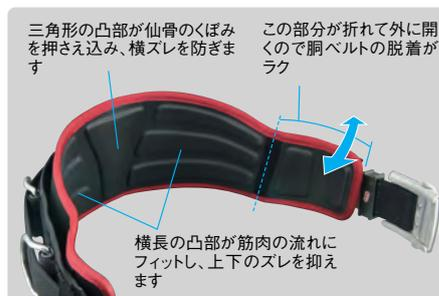

- 内側のパッド部は、衝撃吸収性が高く、ヘタりの少ないウレタン材「EVA」を採用
- 独自の3次元成形で抜群のフィット感が得られます

仕様

胸ベルト(カーブ形状)	ナイロンベルト 軽量アルミスライドバックル付
補助ベルト(カーブ形状)	ポリエステルベルト 軽量V角環1個付 軽量D環付

※別注にて胸ベルトの長さを変更可能です。(10cm単位で延長できます) また、別注にて左利き用商品も承ります。

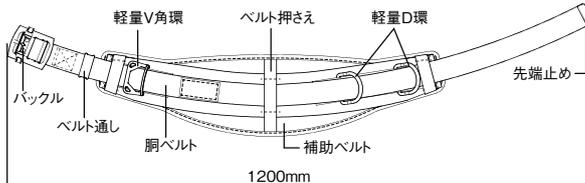

※図はD環2個付タイプ

カーブタイプ アルミスライドバックル D環1個 補助ベルト幅170mm

腰道具スペースがかさげる「D環1個」タイプ



D環	色	胸ベルト	補助ベルト	ウエスト参考サイズ(着衣時)	質量	品番	標準販売価格
2個	ブラック・レッド	45×1200mm	170×720mm	820～980mm	約880g	WP-R300DS-2BR	¥ 34,400
	オールブラック	45×1200mm	170×720mm	820～980mm	約880g	WP-R300DS-2BK	¥ 34,400
1個	ブラック・レッド	45×1200mm	170×720mm	820～980mm	約780g	WP-R300DS-1BR	¥ 34,100
	オールブラック	45×1200mm	170×720mm	820～980mm	約780g	WP-R300DS-1BK	¥ 34,100

腰道具セット

ハーネス・ランヤード

ワークポジショニング用器具

ランヤード・補助帯

腰袋・ホルダー

サポーター・サスペンダー

手袋・靴カバー

電工バケツ・バケツ

ツールバッグ・長物ケース

はしご・脚立用品

**NEW**  
発売予定

# ワークポジショニング用器具

腰回り品・安全保護具

## ワークポジショニング用器具

カーブタイプ アルミスライドバックル D環2個 補助ベルト幅170mm

NEW

WP-R400DS-2BR



メッシュ素材の採用で通気性抜群!

カーブタイプ アルミスライドバックル D環1個 補助ベルト幅170mm

NEW

腰道具スペースがかせげる「D環1個」タイプ

WP-R400DS-1BR

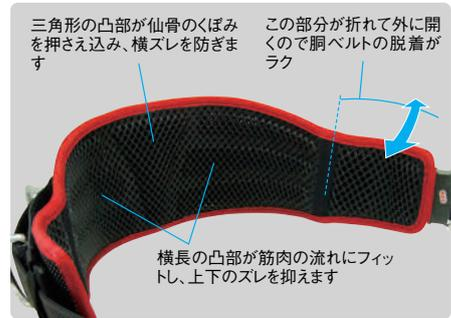

- 内側のパッド部は、衝撃吸収性が高く、ヘタりの少ないウレタン材「EVA」を採用
- 独自の3次元成形で抜群のフィット感が得られます

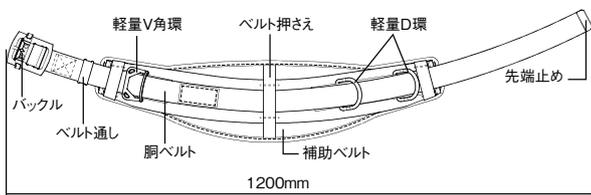

※図はD環2個付タイプ

仕様

胸ベルト(カーブ形状)	ナイロンベルト 軽量アルミスライドバックル付
補助ベルト(カーブ形状)	ポリエステルベルト 軽量V角環1個付 軽量D環付

※別注にて胸ベルトの長さを変更可能です。(10cm単位で延長できます) また、別注にて左利き用商品も承ります。

D環	胸ベルト	補助ベルト	ウエスト参考サイズ(着衣時)	質量	品番	標準販売価格
2個	45×1200mm	170×720mm	820～980mm	約900g	WP-R400DS-2BR	¥ 38,000
1個	45×1200mm	170×720mm	820～980mm	約800g	WP-R400DS-1BR	¥ 37,700

## ワークポジショニング用器具

カーブタイプ ワンタッチバックル D環2個 補助ベルト幅170mm

NEW

WP-R320DS-2BR

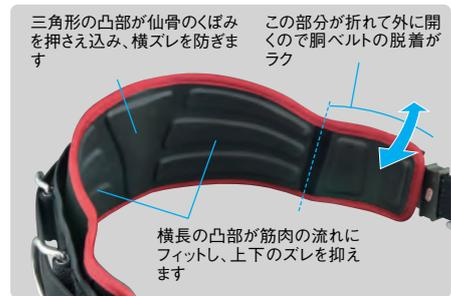

- 内側のパッド部は、衝撃吸収性が高く、ヘタりの少ないウレタン材「EVA」を採用
- 独自の3次元成形で抜群のフィット感が得られます

カーブタイプ ワンタッチバックル D環1個 補助ベルト幅170mm

腰道具スペースがかせげる「D環1個」タイプ

WP-R320DS-1BR

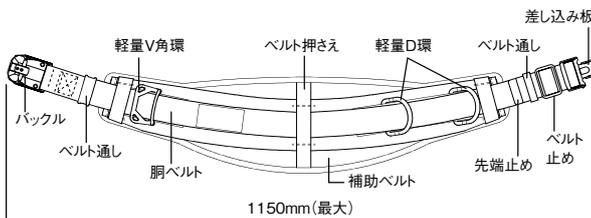
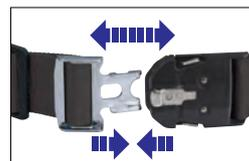

※図はD環2個付タイプ

仕様

胸ベルト(カーブ形状)	ナイロンベルト ワンタッチバックル付
補助ベルト(カーブ形状)	ポリエステルベルト 軽量V角環1個付 軽量D環付

※別注にて胸ベルトの長さを変更可能です。(10cm単位で延長できます) また、別注にて左利き用商品も承ります。

D環	胸ベルト	補助ベルト	ウエスト参考サイズ(着衣時)	質量	品番	標準販売価格
2個	50×1150mm(最大)	170×720mm	910～1080mm	約1000g	WP-R320DS-2BR N	¥ 39,600
1個	50×1150mm(最大)	170×720mm	910～1080mm	約900g	WP-R320DS-1BR	¥ 39,300

腰道具セット

ハーネス・ランヤード

ワークポジショニング用器具

ランヤード・補助帯

腰袋・ホルダー

サポーター・サスペンダー

手袋・靴力バ

電工バケツ・バケツ

ツールバッグ・長物ケース

はしご・脚立用品

NEW 発売予定

## ランヤード・補助帯

### ワークポジショニング用ロープ



●赤芯入りのシグナルロープ使用で、使用限界が一目でわかる

- ランヤード φ16mm三つ打ちナイロンロープ
- ランヤード長 2100mm
- フック14L-1型(口開き20mm)
- 伸縮調節器67N型
- 8字環付

質量	品番	標準販売価格
約1240g	WP-200FCS	¥ 11,500

### ワークポジショニング用ロープ(軽量タイプ)



●軽量伸縮調節器  
●赤芯入りのシグナルロープ使用で、使用限界が一目でわかる

- ランヤード φ16mm三つ打ちナイロンロープ
- ランヤード長 2100mm
- フック14L-1型(口開き20mm)
- 伸縮調節器14-28A型
- 8字環付

質量	品番	標準販売価格
約1040g	WP-200FCS-BK	¥ 19,800

### 胴ベルト型・ハーネス型兼用ランヤード

胴ベルト型、ハーネス型のどちらにも使えるランヤード

墜落制止用器具の規格  
**新規格品**

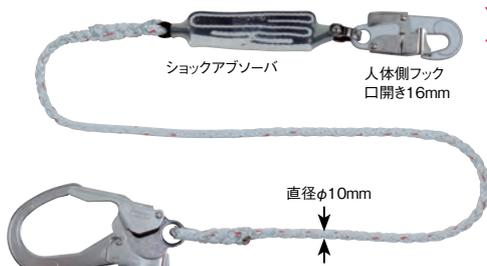

ショックアブソーバ

人体側フック  
口開き16mm

直径φ10mm

構造物側フック  
口開き50mm

- 八つ打ちロープ(8クロスロープ)使用のためキンクなしで使いやすい
- ランヤード φ10mm八つ打ちナイロンロープ
- ランヤード長 1700mm
- 片56A軽量大型フック・片20A軽量小型フック付

質量	品番	標準販売価格
約715g	WP-150BF	¥ 17,000

### 胴ベルト型・ハーネス型兼用ランヤード

胴ベルト型、ハーネス型のどちらにも使えるランヤード

墜落制止用器具の規格  
**新規格品**



ショックアブソーバ

人体側フック  
口開き16mm

直径φ12mm

構造物側フック  
口開き50mm

- ソフトで使いやすいブラックロープ
- ランヤード φ12mm八つ打ちナイロンロープ
- ランヤード長 1700mm
- 片56A軽量大型フック・片20A軽量小型フック付

質量	品番	標準販売価格
約750g	WP-150BF-BK	¥ 19,000

### 胴ベルト型・ハーネス型兼用ランヤード

胴ベルト型、ハーネス型のどちらにも使えるランヤード

墜落制止用器具の規格  
**新規格品**

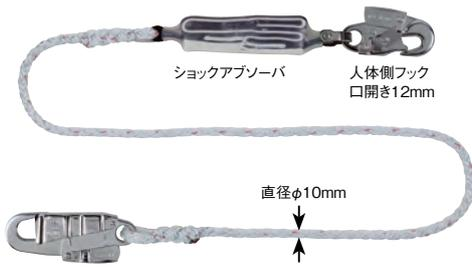

ショックアブソーバ

人体側フック  
口開き12mm

直径φ10mm

構造物側フック  
口開き19mm

- 八つ打ちロープ(8クロスロープ)使用のためキンクなしで使いやすい
- ランヤード φ10mm八つ打ちナイロンロープ
- ランヤード長 1700mm
- 片14LK-1Pフック・片27フック付

質量	品番	標準販売価格
約750g	WP-150FCS	¥ 16,000

### ランヤードフック用蛍光シール

現場監督が離れた位置から見ても見やすい蛍光シール

- 工事現場での安全管理で、セフティロープの装着の確認がしやすい
- 適用機種: DB-HL-160S, DB-HL-160SW, DB-HL-170M, DB-HL-170, DB-HN-05DS, DB-MSL-120, DB-MOT-120, WP-150BF, WP-150BF-BK



三日月型のシールは、フック本体の同型凹部に貼付(表面用と裏面用あり)

長方形のシールは巻取式ランヤードのチューブの上、またはロープ式ランヤードのサツマ編込部に貼付



NEW

品番	標準販売価格
DB-4FS	¥ 980



# ランヤード・補助帯

腰回り品・安全保護具

## 墜落制止用器具(胴ベルト型・ストラップ巻取式)

巻取式ストラップで、作業時や携帯時にストラップが自動で巻き取られ、じゃまにならない胴ベルト型墜落制止用器具

墜落制止用器具の規格  
**新規格品**

- スイッチ操作で、ストラップを常時巻取り・長さ固定の2WAY切替
- ロック機構が墜落時にストラップを最短でロック、ショックアブソーバが衝撃を緩和

アルミ  
スライド  
バックル



- 胴ベルト:幅50×長さ1200mm
- ストラップ:アラミド繊維製帯ロープ長さ1650mm(フック含む)ショックアブソーバ、軽量56フック付

質量	品番	標準販売価格
約1120g	DB-MSL-120	¥ 18,900

## 胴ベルト用巻取式ランヤード

作業時・携帯時、ロープが自動で巻き取られ、じゃまにならない

墜落制止用器具の規格  
**新規格品**

ロック機構付タイプ



ロック機構内蔵型リール

フックハンガー付



緊急ロック  
機構搭載

落下長  
約0.3m  
で止まる



万一の墜落時にロープの引き出しを停止して、墜落距離を短くすることで人体にかかる衝撃を軽減します。

- 胴ベルト用ランヤード・1本つり専用
- ランヤード長1600mm
- 1ロックフック
- 回転連結リング
- ショックアブソーバ

**NEW**

質量	品番	標準販売価格
約880g	WP-150BFF-LK	¥ 17,800

## ねじクランプ(吊りボルト専用 墜落防止用クランプ)

天井に設置された吊りボルトを利用してランヤードを取り付け

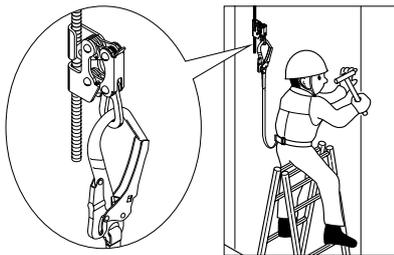

天井・高所作業の安全を確保

【適用吊りボルトサイズ】  
W1/2、W3/8、M10、M12

サイズ	質量	品番	標準販売価格
幅81×奥行26×高さ96mm	460g	NC-43D	¥ 9,800

## 墜落制止用器具(胴ベルト型・ストラップ巻取式)

巻取式ストラップで、作業時や携帯時にストラップが自動で巻き取られ、じゃまにならない胴ベルト型墜落制止用器具

墜落制止用器具の規格  
**新規格品**

- スイッチ操作で、ストラップを常時巻取り・長さ固定の2WAY切替
- ロック機構が墜落時にストラップを最短でロック、ショックアブソーバが衝撃を緩和

ワンタッチ  
バックル



- 胴ベルト:幅50×長さ1150mm(最大)
- ストラップ:アラミド繊維製帯ロープ長さ1650mm(フック含む)ショックアブソーバ、軽量56フック付

質量	品番	標準販売価格
約1260g	DB-MOT-120	¥ 22,000

## 胴ベルト用巻取式ランヤード

作業時・携帯時、ロープが自動で巻き取られ、じゃまにならない

墜落制止用器具の規格  
**新規格品**

スタンダードタイプ



フックハンガー付

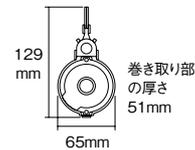

- 胴ベルト用ランヤード・1本つり専用
- ランヤード長1600mm
- 1ロックフック
- 回転連結リング
- ショックアブソーバ

**NEW**

質量	品番	標準販売価格
約750g	WP-150BFF	¥ 14,800

## 補助帯

ワークポジショニング用器具の胴ベルトを3本の吊りベルトに通して吊り下げ、ベルトのズレ落ちを防止

DB-2BK



DB-2BL



材質	サイズ(mm)	色	品番	標準販売価格
ナイロンベルト	幅25×長さ1200	ブラック	DB-2BK	¥ 5,440
		ブルー	DB-2BL	¥ 5,440

※素材の性質上、サイズ、質量、色調に多少の誤差が生じます。

オプション

## 補助帯用吊りベルト(交換用)

色	品番	標準販売価格
ブラック	DB-2BK-TN	¥ 840
ブルー	DB-2BL-TN	¥ 840



DB-2BK-TN

DB-2BL-TN

腰道具  
セット

ハーネス・  
ランヤード

フックポジショ  
ニング用器具

ランヤード・  
補助帯

腰袋・  
ホルダー

サポーター・  
サスペンダー

手袋・  
靴力バ

電工バケツ・  
バケツ

ツールバッグ・  
長物ケース

はしご・  
脚立用品

**NEW**  
発売予定

腰道具  
セット

ハーネス・  
ランヤード

ワークポジション  
ニング用器具

ランヤード・  
補助帯

腰袋・  
ホルダー

サポーター・  
サスペンダー

手袋・  
靴力パー

電工バケツ・  
バケツト

ツールバッグ・  
長物ケース

はしご・  
脚立用品

NEW  
発売予定

# 腰袋・ホルダー シリーズ

P310



P313



P321



P325



P327



P329



P330



## 腰袋・ホルダー

### スムーズツールホルダー

PAT.P

ツールの抜き差しが引っかからない! スムーズポケット構造のホルダー  
1680デニール耐摩耗ポリエステルキャンバス 強化縫製仕上げ

摩擦に強い  
ポリエステル  
1680  
デニール  
使用

ココが違うから引っかからない。

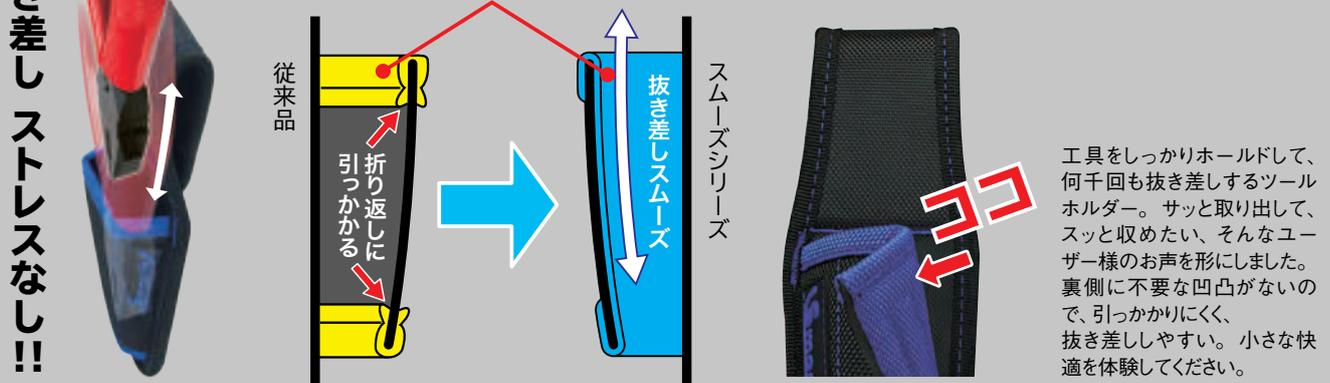

ペンチ1丁吊    ペンチ2丁吊    ペンチ・ドライバー3丁吊    ペンチ親子吊    圧着工具1丁吊    ドライバー1丁吊    ドライバー2丁吊



ドライバー1丁吊 (ロングタイプ)    ドライバー2丁吊 (ロングタイプ)    ペンチ1丁・ドライバー2丁吊    ペンチ・ドライバー親子吊 (ペンチ縦差し)    ペンチ・ドライバー親子吊



タイプ	サイズ(mm)	質量(g)	品番	標準販売価格
ペンチ1丁吊	幅 65×奥行 35×高さ 225	45	<b>NDS-941-KBB</b>	¥ 1,600
ペンチ2丁吊	幅 130×奥行 35×高さ 225	75	<b>NDS-942-KBB</b>	¥ 2,000
ペンチ・ドライバー3丁吊	幅 155×奥行 35×高さ 225	90	<b>NDS-943-KBB</b>	¥ 2,200
ペンチ親子吊	幅 65×奥行 55×高さ 225	65	<b>NDS-944-KBB</b>	¥ 2,000
圧着工具1丁吊	幅 85×奥行 35×高さ 290	70	<b>NDS-945-KBB</b>	¥ 1,900
ドライバー1丁吊	幅 45×奥行 35×高さ 255	35	<b>NDS-951-KBB</b>	¥ 1,600
ドライバー1丁吊 (ロングタイプ)	幅 45×奥行 35×高さ 300	45	<b>NDS-951L-KBB</b>	¥ 1,800
ドライバー2丁吊	幅 75×奥行 35×高さ 255	55	<b>NDS-952-KBB</b>	¥ 2,000
ドライバー2丁吊 (ロングタイプ)	幅 75×奥行 35×高さ 300	65	<b>NDS-952L-KBB</b>	¥ 2,200
ペンチ1丁・ドライバー2丁吊	幅 75×奥行 65×高さ 300	95	<b>NDS-938-KBB</b>	¥ 2,400
ペンチ・ドライバー親子吊 (ペンチ縦差し)	幅 75×奥行 80×高さ 300	90	<b>NDS-939-KBB</b>	¥ 2,600
ペンチ・ドライバー親子吊	幅 85×奥行 95×高さ 300	125	<b>NDS-940-KBB</b>	¥ 2,800

腰道具  
セット

ハーネス・  
ランヤード

ワークポジション  
リング用器具

ランヤード・  
補助帯

腰袋・  
ホルダー

サポーター・  
サスペンダー

手袋・  
靴カバー

電工バケツ・  
バケツ

ツールバッグ・  
長物ケース

はしご・  
脚立用品

NEW  
発売予定

スムーズツールホルダー

PAT.P

**NEW**

ツールの抜き差しが引っかかりにくい！スムーズポケット構造のホルダー  
1680デニール耐摩耗ポリエステルキャンパス 強化縫製仕上げ

摩擦に強い  
ポリエステル  
1680  
デニール  
使用

小型充電ドライバー  
1丁吊



小型充電ドライバー  
電ドラスピードに  
最適



電ドラスピード  
DCE-220

サイズ(mm)	質量(g)	品番	標準販売価格
幅50×奥行50×高さ270	45	<b>NDS-956-KBB</b>	<b>¥1,700</b>



動画は  
スマホは

スムーズツールホルダー

PAT.P

**NEW**

ツールの抜き差しが引っかかりにくい！スムーズポケット構造のホルダー  
1680デニール耐摩耗ポリエステルキャンパス 強化縫製仕上げ

摩擦に強い  
ポリエステル  
1680  
デニール  
使用



さびにくいステンレス製  
金属クリップ

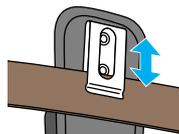

ベルトへの  
着脱が簡単

落下防止ワイヤーの取り付  
けに便利なループベルト  
(2カ所、耐荷重:1kg以下)



17mm  
ソケットレンチを  
つけたまま収納OK



ビットポケット付

対応ドライバーサイズ(目安)  
ストレート型⇔ピストル型  
充電ドリルドライバー用  
(3.6V, 7.2V対応)  
φ46mm以下  
170mm以下  
7.2Vインパクトドライバーにも対応

●装着可能最大ベルト幅: 50mm

サイズ(mm)	質量(g)	品番	標準販売価格
幅95×奥行70×高さ300	135	<b>NDS-505MFB-KBB</b>	<b>¥3,900</b>

スムーズツールホルダー

PAT.P

**NEW**

ツールの抜き差しが引っかかりにくい！スムーズポケット構造のホルダー  
1680デニール耐摩耗ポリエステルキャンパス 強化縫製仕上げ



NDS-505-KBB



NDS-505B-KBB



落下防止ワイヤーの取り付  
けに便利なループベルト  
(2カ所、耐荷重:1kg以下)



17mm  
ソケットレンチを  
つけたまま収納OK



ビットポケット付  
NDS-505B-KBB

対応ドライバーサイズ(目安)  
ストレート型⇔ピストル型  
充電ドリルドライバー用  
(3.6V, 7.2V対応)  
φ46mm以下  
170mm以下  
7.2Vインパクトドライバーにも対応

●装着可能最大ベルト幅: 50mm

	サイズ(mm)	質量(g)	品番	標準販売価格
—	幅95×奥行65×高さ310	95	<b>NDS-505-KBB</b>	<b>¥2,200</b>
ビットポケット付	幅95×奥行65×高さ310	100	<b>NDS-505B-KBB</b>	<b>¥2,800</b>

※素材の性質上、サイズ、質量、色調に多少の誤差が生じます。

腰道具  
セツト

ハーネス・  
ランヤード

フックポジショ  
ニング用器具

補助帯・  
ランヤード

腰袋・  
ホルダー

サポーター・  
サスペンダー

手袋・  
靴カバー

電工バケツ・  
バケツ

ツールバッグ・  
長物ケース

はしご・  
脚立用品

**NEW**  
発売予定

# 腰袋・ホルダー

腰回り品・安全保護具

## スムーズハイポーチ

PAT.P

ツールの抜き差しが引っかからない!スムーズポケットを採用した腰袋  
1680デニール耐摩耗ポリエステルキャンバス 強化縫製仕上げ

摩擦に強い  
ポリエステル  
1680  
デニール  
使用

使いやすい  
スタンダードタイプ

ポケット内に  
3丁吊ペンチホルダー

多量のパーツが入る  
広々ポケット3段式



### ケースイン 対応品

別売樹脂ケース収納可能



### ケースイン 対応品

別売樹脂ケース収納可能



●ツールの抜き差しが引っかからない!  
スムーズポケット7カ所

●ツールの抜き差しが引っかからない!  
スムーズポケット9カ所

●ツールの抜き差しが引っかからない!  
スムーズポケット5カ所

サイズ(mm)	質量(g)	品番	標準販売価格
幅240×奥行130 ×高さ250	320	<b>NDS-860-KBB</b>	<b>¥5,000</b>

サイズ(mm)	質量(g)	品番	標準販売価格
幅240×奥行130 ×高さ250	340	<b>NDS-861-KBB</b>	<b>¥5,500</b>

サイズ(mm)	質量(g)	品番	標準販売価格
幅240×奥行150 ×高さ250	390	<b>NDS-864-KBB</b>	<b>¥5,800</b>

## スムーズポーチ&ホルダーセット

ツールの抜き差しが引っかからない!スムーズポケット構造の腰袋とホルダーのセット  
1680デニール耐摩耗ポリエステルキャンバス 強化縫製仕上げ

**NEW**



### ■セット内容

品名	品番	数量
スムーズハイポーチ(スタンダードタイプ)	NDS-860-KBB	1
スムーズツールホルダー(ペンチ親子吊)	NDS-944-KBB	1
スムーズツールホルダー(ドライバー2丁吊)	NDS-952-KBB	1
スムーズツールホルダー(充電ドライバー1丁吊)	NDS-505MFB-KBB	1
ベルトフッカー(ハンマー1本吊)	DF-301-O	1

品番	標準販売価格
<b>WSL-A</b>	<b>¥12,600</b>

### ■セット内容

品名	品番	数量
スムーズハイポーチ(広々ポケット3段式)	NDS-864-KBB	1
スムーズツールホルダー(ペンチ親子吊)	NDS-944-KBB	1
スムーズツールホルダー(ドライバー2丁吊)	NDS-952-KBB	1
スムーズツールホルダー(充電ドライバー1丁吊)	NDS-505MFB-KBB	1
ベルトフッカー(ハンマー1本吊)	DF-301-O	1

品番	標準販売価格
<b>WSL-B</b>	<b>¥13,100</b>

腰道具  
セット

ハーネス・  
ランヤード

ワークボジショ  
ニング用器具

ランヤード・  
補助帯

腰袋・  
ホルダー

サポーター・  
サスペンダー

手袋・  
靴力バー

電工バケツ・  
バケツ

ツールバッグ・  
長物ケース

はしご・  
脚立用品

**NEW**  
発売予定

電工キャンバスハイポーチ

耐摩耗ポリエステルキャンバス  
強化縫製仕上げ  
とにかく丈夫な腰袋です

軽くて丈夫な  
ポリエステル  
キャンバス **コスパ Good**



●本体に丈夫さと風合いを持ったポリエステルキャンバスを採用



テープフッカー付  
**ケースイン** 対応品  
別売樹脂ケース収納可能  
使いやすい  
スタンダードタイプ

サイズ(mm)	質量(g)	品番	標準販売価格
幅185×奥行120×高さ250	350	ND-860	¥ 3,300



テープフッカー付  
ポケットの内側に  
3丁吊ベンチホルダー

サイズ(mm)	質量(g)	品番	標準販売価格
幅185×奥行120×高さ250	370	ND-861	¥ 3,600



テープフッカー付  
小物の収納に  
便利なフタ付ポケット  
2個+内ポケット内蔵

サイズ(mm)	質量(g)	品番	標準販売価格
幅185×奥行130×高さ250	400	ND-862	¥ 4,300



テープフッカー付  
3連ドライバーホルダー  
+内ポケット内蔵

サイズ(mm)	質量(g)	品番	標準販売価格
幅185×奥行130×高さ250	390	ND-863	¥ 4,300

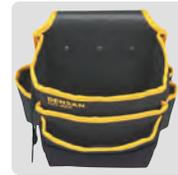

テープフッカー付  
**ケースイン** 対応品  
別売樹脂ケース収納可能  
多量のパーツが入る  
広々ポケット3段式

サイズ(mm)	質量(g)	品番	標準販売価格
幅185×奥行130×高さ250	390	ND-864	¥ 3,600

電工キャンバスハイポーチ フタ付

フタ付腰袋



フタを閉じたときは  
マジックテープで固定

テープフッカー付 **ケースイン** 対応品  
別売樹脂ケース収納可能  
収納物の保護・落下防止に  
●耐摩耗ポリエステルキャンバス  
●強化縫製仕上

サイズ(mm)	質量(g)	品番	標準販売価格
幅185×奥行125×高さ250	370	ND-864F	¥ 3,700

腰袋用樹脂ケース(ケースイン) ※詳細はP332をご参照ください。

腰袋用インナーケース

**ケースイン**

やわらか樹脂タイプ

硬質樹脂タイプ



ND-CS1P



ND-CS4



ND-CS3(底部に使用)

品番	標準販売価格
ND-CS1P	¥ 2,800

品番	標準販売価格
ND-CS4	¥ 2,400
ND-CS3	¥ 800

電工キャンバスハイポーチ(コンパクト)

耐久プラスチック一体成型  
フィット形状の背板

●2段ポケット+3ホルダー



フィット感を追求したカーブ形状で  
装着感が抜群!長時間の使用でも  
気にならない自然な装着感

コンパクトで丈夫!  
ND-860と比較で  
30%コンパクト  
(体積比)、軽量



D環3個付 テープフッカー取付自在



ND-860M



ND-860MB

サイズ(mm)	質量(g)	色	品番	標準販売価格
幅165×奥行120×高さ220	300	黒・黄	ND-860M	¥ 3,980
		黒	ND-860MB	¥ 3,980

腰道具  
セット

ハーネス・  
ランヤード

フックポジション  
リング用器具

ランヤード・  
補助帯

腰袋・  
ホルダー

サポーター・  
サスペンダー

手袋・  
靴カバー

電工バケツ・  
バケツ

ツールバッグ・  
長物ケース

はしご・  
脚立用品

NEW  
発売予定

※素材の性質上、サイズ、質量、色調に多少の誤差が生じます。

# 腰袋・ホルダー

腰回り品・安全保護具

## キャンバスホルダー

ハードな使用に耐える、タフな耐摩耗ポリエステルキャンバスのツールホルダー！

軽くて丈夫な  
ポリエステル  
キャンバス

ペンチ1丁吊



サイズ(mm)	質量(g)	品番	標準販売価格
幅80×奥行30×高さ230	40	<b>ND-941</b>	¥1,200

ペンチ2丁吊



サイズ(mm)	質量(g)	品番	標準販売価格
幅130×奥行30×高さ215	60	<b>ND-942</b>	¥1,600

ペンチ・ドライバー  
3丁吊



サイズ(mm)	質量(g)	品番	標準販売価格
幅180×奥行30×高さ215	75	<b>ND-943</b>	¥1,800

ペンチ親子吊



サイズ(mm)	質量(g)	品番	標準販売価格
幅80×奥行45×高さ230	60	<b>ND-944</b>	¥1,600

ペンチ・ドライバー  
親子吊



サイズ(mm)	質量(g)	品番	標準販売価格
幅80×奥行70×高さ250	80	<b>ND-940</b>	¥2,200

圧着工具1丁吊



サイズ(mm)	質量(g)	品番	標準販売価格
幅100×奥行30×高さ260	50	<b>ND-945</b>	¥1,500

## 工具の先端が突き出ない、ポケットタイプの底部

工具の先端から体や床、壁を保護します



ミニ圧着工具1丁吊



サイズ(mm)	質量(g)	品番	標準販売価格
幅105×奥行35×高さ230	50	<b>ND-946</b>	¥1,400

## ヒンジ付 落ちないホルダー

工具が落ちない！  
マジックテープで工具を固定



ストラップは  
マジックテープで  
上に固定可能



フレキシブルに動いて  
体にフィットする  
ヒンジタイプ

ペンチ2丁吊



軽くて丈夫な  
ポリエステル  
キャンバス  
紺色

サイズ(mm)	質量(g)	品番	標準販売価格
幅130×奥行33×高さ230	58	<b>★ND-962H</b>	¥2,200

ペンチ・ドライバー3丁吊



軽くて丈夫な  
ポリエステル  
キャンバス  
黒

サイズ(mm)	質量(g)	品番	標準販売価格
幅180×奥行36×高さ237	92	<b>★ND-965H</b>	¥3,000

ペンチ・ドライバー  
親子吊



軽くて丈夫な  
ポリエステル  
キャンバス  
紺色

サイズ(mm)	質量(g)	品番	標準販売価格
幅90×奥行35×高さ285	56	<b>★ND-960H</b>	¥3,000

圧着1丁吊



軽くて丈夫な  
ポリエステル  
キャンバス  
紺色

サイズ(mm)	質量(g)	品番	標準販売価格
幅90×奥行35×高さ285	50	<b>★ND-966H</b>	¥2,100

セツト  
腰道具

ハーネス・  
ランヤード

フックポジション  
リング用器具

補助帯  
ランヤード

腰袋・  
ホルダー

サポーター・  
サスペンダー

手袋・  
靴カバー

電工バケツ・  
バケツト

ツールバッグ・  
長物ケース

はしご・  
脚立用品

NEW  
発売予定

ヒンジ付ツールホルダー

ハードな使用に耐える、タフな耐摩耗ポリエステルキャンバスツールホルダー

軽くて丈夫な  
ポリエステル  
キャンバス



ペンチ1丁吊



ND-961

ペンチ2丁吊



ND-962

ペンチ親子吊



ND-964

ペンチ・ドライバー親子吊



ND-960

サイズ(mm)	質量(g)	品番	標準販売価格
幅80×奥行30×高さ240	50	ND-961	¥ 1,500
幅140×奥行30×高さ240	60	ND-962	¥ 2,100

サイズ(mm)	質量(g)	品番	標準販売価格
幅80×奥行50×高さ240	60	ND-964	¥ 2,100
幅80×奥行60×高さ300	80	ND-960	¥ 2,800

バナナツールホルダー

約3cmあたり1丁吊れる超省スペースツールホルダー

軽くて丈夫な  
ポリエステル  
キャンバス



ペンチ2丁吊



ND-P02

ペンチ3丁吊



ND-P03

ペンチ4丁吊



ND-P04

ペンチ5丁吊



ND-P05

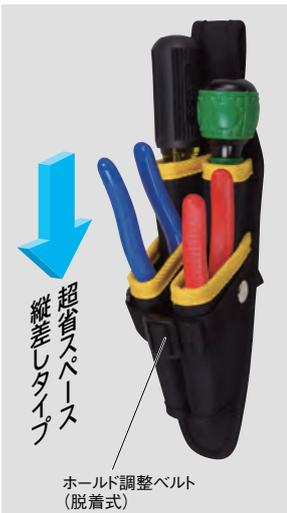

ペンチ・ドライバー2丁吊(合計4丁)



ND-P02-D02

ペンチ・ドライバー3丁吊(合計6丁)



ND-P03-D03

ペンチ・ドライバー4丁吊(合計8丁)



ND-P04-D04

ペンチ・ドライバー5丁吊(合計10丁)



ND-P05-D05



タイプ	サイズ(mm)	質量(g)	品番	標準販売価格
ペンチ2丁吊タイプ	幅 75×奥行55×高さ260	70	ND-P02	¥ 2,000
ペンチ3丁吊タイプ	幅 100×奥行55×高さ260	100	ND-P03	¥ 2,300
ペンチ4丁吊タイプ	幅 130×奥行55×高さ265	120	ND-P04	¥ 2,900
ペンチ5丁吊タイプ	幅 160×奥行55×高さ265	140	ND-P05	¥ 3,500
ペンチ・ドライバー2丁吊タイプ(合計4丁)	幅 75×奥行80×高さ310	130	ND-P02-D02	¥ 2,800
ペンチ・ドライバー3丁吊タイプ(合計6丁)	幅 100×奥行80×高さ315	170	ND-P03-D03	¥ 3,000
ペンチ・ドライバー4丁吊タイプ(合計8丁)	幅 135×奥行80×高さ315	210	ND-P04-D04	¥ 3,700
ペンチ・ドライバー5丁吊タイプ(合計10丁)	幅 160×奥行80×高さ325	250	ND-P05-D05	¥ 4,200

※素材の性質上、サイズ、質量、色調に多少の誤差が生じます。

腰道具  
セツト

ハーネス・  
ランヤード

フックポジション  
リング用器具

ランヤード・  
補助帯

腰袋・  
ホルダー

サポーター・  
サスペンダー

手袋・  
靴カバー

電工バケツ・  
バケツト

ツールバッグ・  
長物ケース

はしご・  
脚立用品

NEW  
発売予定



# 腰袋・ホルダー

腰回り品・安全保護具

## キャンバスマルチホルダー

工具の先端が突き出ない!※ 新ホルダーシリーズ  
スリムタイプでたくさん吊れる縦長ホルダーも登場

※ドライバーホルダーを除く 軽くて丈夫な  
ポリエステル  
キャンバス



親子  
2丁吊



NDM-02

親子  
3丁吊



NDM-03

スリム親子  
3丁吊



NDM-S03

スリム親子  
4丁吊



NDM-S04



ペンチ・ドライバー  
親子2丁吊



NDM-02D

ペンチ・ドライバー  
親子3丁吊



NDM-03D

ペンチ・ドライバー  
スリム親子3丁吊



NDM-S03D

ペンチ・ドライバー  
スリム親子4丁吊



NDM-S04D



ポケット付1丁吊



NDM-01P

ポケット付 2丁吊



NDM-02P

タイプ	サイズ(mm)	質量(g)	品番	標準販売価格
親子2丁吊	幅105×奥行60×高さ295	60	<b>NDM-02</b>	¥ 2,700
親子3丁吊	幅105×奥行70×高さ325	70	<b>NDM-03</b>	¥ 2,900
スリム親子3丁吊	幅85×奥行50×高さ315	60	<b>NDM-S03</b>	¥ 2,800
スリム親子4丁吊	幅85×奥行65×高さ345	70	<b>NDM-S04</b>	¥ 3,000
ペンチ・ドライバー親子2丁吊	幅200×奥行60×高さ295	80	<b>NDM-02D</b>	¥ 3,000
ペンチ・ドライバー親子3丁吊	幅200×奥行70×高さ325	90	<b>NDM-03D</b>	¥ 3,200
ペンチ・ドライバースリム親子3丁吊	幅180×奥行50×高さ315	70	<b>NDM-S03D</b>	¥ 3,100
ペンチ・ドライバースリム親子4丁吊	幅180×奥行65×高さ345	80	<b>NDM-S04D</b>	¥ 3,300
ポケット付 1丁吊	幅105×奥行85×高さ250	60	<b>NDM-01P</b>	¥ 2,800
ポケット付 2丁吊	幅185×奥行60×高さ260	90	<b>NDM-02P</b>	¥ 3,000

腰道具  
セット

ハーネス・  
ランヤード

ワークポジション  
リング器具

ランヤード・  
補助帯

腰袋・  
ホルダー

サポーター・  
サスペンダー

手袋・  
靴カバー

電工バケツ・  
バケツ

ツールバッグ・  
長物ケース

はしご・  
脚立用品

NEW  
発売予定

キャンバスドライバーホルダー

ハードな使用に耐える、  
タフな耐摩耗ポリエステルキャンバス

軽くて丈夫な  
ポリエステル  
キャンバス

- 100mmのドライバーを使用しても、先端が出ない
- 軽量設計



タイプ	サイズ(mm)	質量(g)	品番	標準販売価格
1丁吊	幅57×奥行42×高さ250	40	ND-951	¥ 1,200
2丁吊	幅95×奥行42×高さ250	60	ND-952	¥ 1,700
3丁吊	幅95×奥行63×高さ250	70	ND-953	¥ 2,100

キャンバスドライバーホルダー(親子吊)

スリムタイプで、  
ドライバー2本収納

軽くて丈夫な  
ポリエステル  
キャンバス

- 「親子吊」タイプなのでホルダーの横幅を抑えて、腰回りをすっきり
- 落下防止用ワイヤーなどの取付けに便利なループベルト付



タイプ	サイズ(mm)	質量(g)	品番	標準販売価格
親子吊	幅60×奥行60×高さ275	60	ND-955	¥ 1,700

キャンバスマジック

磁石が表裏に1個ずつついて、  
差すだけでドライバーが  
磁気付に!

軽くて丈夫な  
ポリエステル  
キャンバス

表と裏に1個ずつ  
マグネット付



タイプ	サイズ(mm)	質量(g)	品番	標準販売価格
1丁吊	幅57×奥行42×高さ250	78	MS-131	¥ 2,100
2丁吊	幅95×奥行42×高さ250	132	MS-132	¥ 2,900

充電ドライバーホルダー(ハードタイプ)

硬質スポンジで形がくずれず、ドライバーの抜き差しがラクラク  
7.2Vインパクトタイプの充電ドライバーも収納OK

NEW

軽くて丈夫な  
ポリエステル  
キャンバス



形がくずれない  
硬質スポンジ製ホルダー

17mm  
ソケットレンチを  
つけたまま収納OK

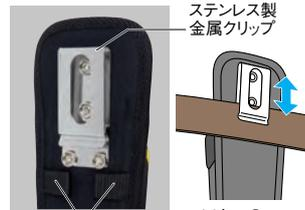

落下防止ワイヤーの  
取り付けに便利な  
ループベルト  
(2カ所、耐荷重:  
1kg以下)

さびにくい  
ステンレス製  
金属クリップ

ベルトへの  
着脱が簡単

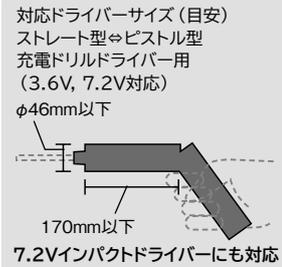

●装着可能最大ベルト幅: 50mm

サイズ(mm)	質量(g)	品番	標準販売価格
幅90×奥行55×高さ310	130	DW-510MF-YL	¥ 4,300

充電ドライバーホルダー

7.2Vインパクトタイプの  
充電ドライバーも収納OK

軽くて丈夫な  
ポリエステル  
キャンバス



充電ドライバーを  
ピストルスタイルで  
収納OK  
跳んでも、走っても、  
充電ドライバーが落ちない



落下防止ワイヤーの取り  
付けに便利なループベルト  
(2カ所、耐荷重:1kg以下)

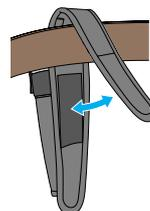

マジックテープで  
ベルトを外さずに  
装着可能

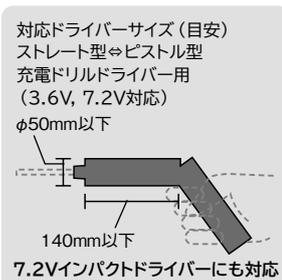

●装着可能最大ベルト幅: 50mm

サイズ(mm)	質量(g)	品番	標準販売価格
幅90×奥行65×高さ280	80	DW-505HF	¥ 2,400

※素材の性質上、サイズ、質量、色調に多少の誤差が生じます。

セッ  
ト

ハー  
ネス・  
ラン  
ヤード

フック  
ボジ  
ション  
用器  
具

ラン  
ヤード  
補助  
帯

腰袋  
・  
ホル  
ダー

サポ  
ーター  
・  
サス  
ペン  
ダー

手袋  
・  
靴力  
バ

電工  
バケ  
ット  
・  
長物  
ケース

ツル  
バツグ  
・  
脚立  
用品

はし  
ご  
・  
脚立  
用品

NEW  
発売  
予定

# 腰袋・ホルダー

腰回り品・安全保護具

## 充電ドライバーホルダー（ビットポケット付）

跳んでも、走っても、  
充電ドライバーが落ちない

軽くて丈夫な  
ポリエステル  
キャンバス

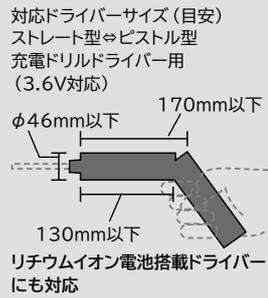

- 落下防止用ワイヤーの取付けに便利なリング付
- 装着可能最大ベルト幅: 50mm

サイズ(mm)	質量(g)	品番	標準販売価格
幅85×奥行65×高さ320	65	DW-504HB	¥ 2,400

## 充電ドリルドライバーホルダー

跳んでも、走っても、  
充電ドライバーが落ちない

軽くて丈夫な  
ポリエステル  
キャンバス

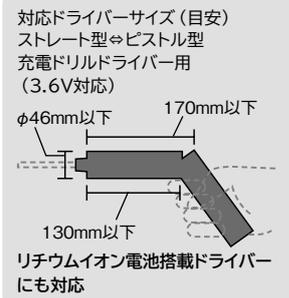

- 落下防止用ワイヤーの取付けに便利なリング付
- 装着可能最大ベルト幅: 50mm

サイズ(mm)	質量(g)	品番	標準販売価格
幅85×奥行57×高さ330	68	DW-504H	¥ 1,800

## 充電ドライバーホルダー（金属クリップタイプ）

金属クリップ採用で簡単着脱な、  
充電ドライバーホルダー  
7.2V充電ドライバー収納

脱落防止  
マジックテープ付

脱落防止 マジックテープ付  
ビットポケット付 (5本収納)

2丁吊ドライバー  
ホルダー付

軽くて丈夫な  
ポリエステル  
キャンバス

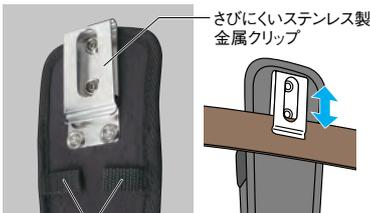

落下防止ワイヤーの取り付けに便利なループベルト (2カ所、耐荷重:1kg以下)

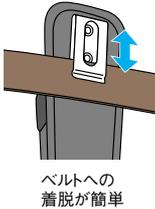

DW-505MF



DW-505MFB



DW-506MF-TD

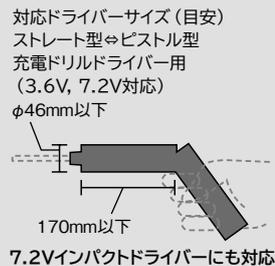

- 装着可能最大ベルト幅: 50mm

サイズ(mm)	質量(g)	品番	標準販売価格
幅90×奥行60×高さ290	90	DW-505MF	¥ 3,300
幅90×奥行60×高さ290	95	DW-505MFB	¥ 3,900
幅90×奥行70×高さ290	105	DW-506MF-TD	¥ 4,100

## 充電ドライバーホルダー（レッグタイプ）

吊ベルトと脚ベルトで  
太ももにしっかり装着!  
7.2Vインパクトタイプの  
充電ドライバーも収納OK

- 装着可能太もも径: 約380~600mm
- 吊ベルト長さ: 最長約165mm (全高約450~615mmで調節可能)

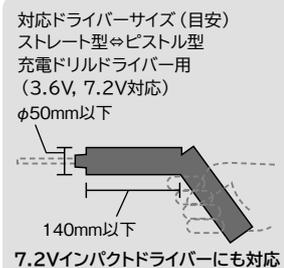

軽くて丈夫な  
ポリエステル  
キャンバス

サイズ(mm)	質量(g)	品番	標準販売価格
幅95×奥行60×高さ300	110	DW-505LH	¥ 3,000

腰道具  
セット

ハーネス・  
ランヤード

ワークポジション  
ニング用器具

ランヤード・  
補助帯

腰袋・  
ホルダー

サポーター・  
サスペンダー

手袋・  
靴カバー

電工バケツ・  
バケツ

ツールバッグ・  
長物ケース

はしご・  
脚立用品

NEW  
発売予定

充電ドライバーホルダー

発売予定  
2021

バックルとマジックテープで様々な充電ドライバーをしっかりとホールド



ビットポケット  
(5本収納)



サイズ調整用  
ベルト

マジックテープ

摩擦に強い  
ポリエステル  
1680  
デニール  
使用

充電ドライバー  
ホールド用ベルト

●装着可能最大ベルト幅: 50mm

サイズ(mm)	質量(g)	品番	標準販売価格
幅200×奥行60×高さ300	250	DW-502DX	¥ 3,900

キャンバス充電ドライバーホルダー

マジックテープで充電ドライバーをしっかりとホールド

軽くて丈夫な  
ポリエステル  
キャンバス



ホールド解除時は、  
マジックテープを上  
に固定すればじゃま  
にならない

ビット収納ポケット(6本)



●装着可能最大ベルト幅: 50mm

サイズ(mm)	質量(g)	品番	標準販売価格
幅180×奥行70×高さ330	115	DW-502H	¥ 3,600

ヒンジ付ハンマーホルダー

フレキシブルに動いて体にフィット

軽くて丈夫な  
ポリエステル  
キャンバス



入れやすく  
型くずれしない

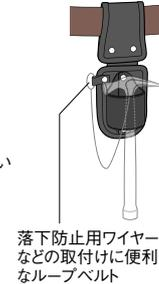

落下防止用ワイヤー  
などの取付けに便利  
なループベルト

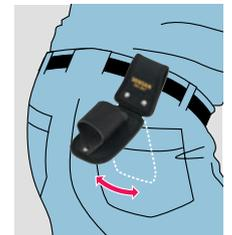

サイズ(mm)	質量(g)	品番	標準販売価格
幅80×奥行60×高さ210	75	ND-967	¥ 1,500

ハンマーホルダー

ホールド部が強靱なスチール製

軽くて丈夫な  
ポリエステル  
キャンバス



幅80mm以上の  
ハンマーに対応



サイズ(mm)	質量(g)	品番	標準販売価格
幅100×奥行40×高さ170	60	DF-967	¥ 1,400

ハンマーホルダー(スイングタイプ)

左右にスイング 取り出しラクラク

軽くて丈夫な  
ポリエステル  
キャンバス



ホールド部が  
強靱なスチール製



サイズ(mm)	質量(g)	品番	標準販売価格
幅100×奥行45×高さ170	90	DF-967F	¥ 1,500

キャンバスホルダー(カッターナイフ用)

軽くて丈夫な  
ポリエステル  
キャンバス



中央には  
カッターナイフを  
収納

両サイドには  
小型カッターナイフや  
サインペン等を収納

●万一カッターの刃を収納  
し忘れても破れない、丈  
夫な樹脂底ガード付  
※通常は刃を器具本体に収  
めてご使用ください。

サイズ(mm)	質量(g)	品番	標準販売価格
幅70×奥行35×高さ210	55	ND-949	¥ 1,600

ワイヤーストリッパーホルダー

マジックテープでホールド! 脱落防止!

軽くて丈夫な  
ポリエステル  
キャンバス

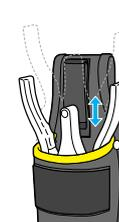

ストラップを  
折りたたむと  
抜き差しし  
じまにならない



マジックテープで  
ベルトを外さず  
装着可能

サイズ(mm)	質量(g)	品番	標準販売価格
幅95×奥行77×高さ250	80	WSS-25H	¥ 2,200

※素材の性質上、サイズ、質量、色調に多少の誤差が生じます。

腰回り品・安全保護具

セツト

ハーネス・  
ランヤード

フックポジショ  
ニング用器具

補助帯

腰袋・  
ホルダー

サポーター・  
サスペンダー

手袋・  
靴カバー

電工バケツ・  
バケツト

ツールバッグ・  
長物ケース

はしご・  
脚立用品

NEW  
発売予定

# 腰袋・ホルダー

腰回り品・安全保護具

## 電工ロールホルダー

たたんで、広げて、コンパクトに便利に使えるツールホルダー

軽く丈夫な  
ポリエステル  
キャンパス



広げた状態



たたんだ状態

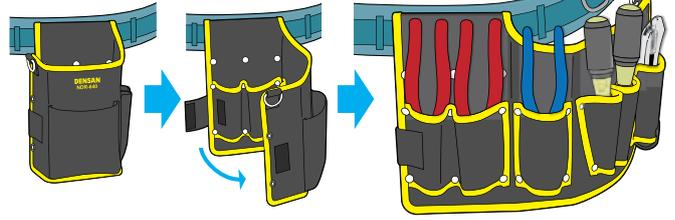

付属の  
カラビナで  
ベルトに  
固定

- 幅14.5cmに6つの工具を収納できる(たたんだ状態)⇒だからたくさんのツールが吊れる!
- 他のホルダーを覆うように広げれば、より多くのホルダーを吊れる
- たたんだ状態で工具の抜き差しも可能

サイズ(たたんだ場合)(mm)	質量(g)	品番	標準販売価格
幅145×奥行85×高さ240	300	<b>NDR-640</b>	¥ <b>5,500</b>

## ウエストオーバーオール

### 傷つけ防止用工具カバー

ツールホルダーに収納した工具の先端をしっかりカバー! 体や壁、床を傷つけない

軽く丈夫な  
ポリエステル  
キャンパス



クリップで  
簡単装着

アジャスターで  
高さ調整可能

多層構造で  
頑丈な底部

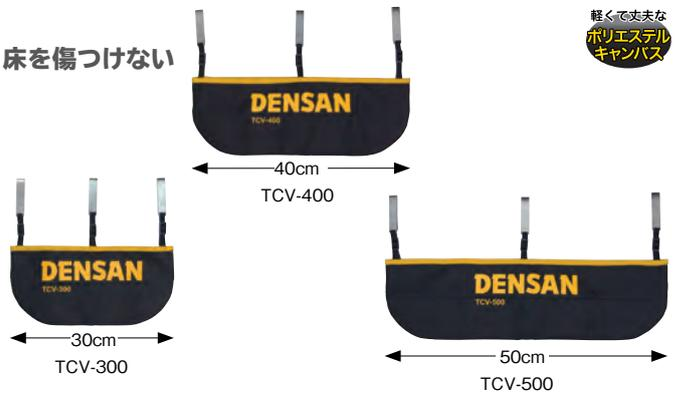

サイズ(mm)	質量(kg)	品番	標準販売価格
幅300×奥行10×高さ140	0.12	<b>TCV-300</b>	¥ <b>3,700</b>
幅400×奥行10×高さ140	0.14	<b>TCV-400</b>	¥ <b>3,800</b>
幅500×奥行10×高さ140	0.16	<b>TCV-500</b>	¥ <b>3,900</b>

工具の先端が  
飛び出して危険!

ツールホルダーごと  
すっぽりカバー!

簡易ゴミ入れとしても使用可能  
(収容可能質量の目安: 2kgまで)

## マグネットリストバンド

走っても跳んでもネジが落ちない 強力磁石内蔵

ネオジム  
磁石入

摩擦に強い  
ポリエステル  
1680  
デニール  
使用



MGH-150  
(ワイドタイプ)



ネジ、ナット、釘など  
磁石でホールド!

伸縮式マジックテ  
ープで着脱簡単



MGH-100

マジックテープで  
着脱簡単

サイズ(mm)	質量(g)	品番	標準販売価格
幅150×奥行10×高さ130	90	<b>MGH-150</b>	¥ <b>2,800</b>
幅95×奥行10×高さ135	45	<b>MGH-100</b>	¥ <b>2,200</b>

## マグネットポーチ

走っても跳んでもネジが落ちない 強力磁石内蔵

フェライト  
磁石入

摩擦に強い  
ポリエステル  
1680  
デニール  
使用



MGH-200



ネジ、ナット、  
釘などを磁石  
でホールド!

- ネジ止め、釘打ち作業に!

サイズ(mm)	質量(g)	品番	標準販売価格
幅160×奥行25×高さ210	190	<b>MGH-200</b>	¥ <b>2,800</b>

セツト  
腰道具

ハイネス・  
ランヤード

ワークポジショ  
ニング用器具

補助帯  
ランヤード

腰袋・  
ホルダー

サポーター・  
サスペンダー

手袋・  
靴カバー

電工バケツ・  
バケツ

ツールバッグ・  
長物ケース

はしご・  
脚立用品

NEW  
発売予定

摩擦に強い「ポリエステル 1680デニール」使用で  
**軽量、丈夫、型くずれしにくい**  
 ブラック&レッド 電エプロキャンバス腰道具シリーズ



摩擦に強い  
 ポリエステル  
**1680**  
 デニール  
 使用

腰回り品・安全保護具

電エプロキャンバスポーチ

- クッション材入 (発泡ポリエチレンシート)
- 反射ライン付
- 落下防止ワイヤー用取付穴、Dリング、テープフッカー付 (JND-865を除く)



摩擦に強い  
 ポリエステル  
**1680**  
 デニール  
 使用

スタンダードタイプ  
 2段ポケット+4ホルダー



JND-860



**BK**  
 オール  
 ブラック  
 シリーズ

JND-860-BK

サイズ(mm)	質量(g)	品番	標準販売価格
幅180×奥行150×高さ250	266	JND-860	¥ 4,400
		JND-860-BK	¥ 4,400

ポケットの内側に3丁吊ホルダー  
 2段ポケット+外4・内3ホルダー



サイズ(mm)	質量(g)	品番	標準販売価格
幅180×奥行150×高さ250	260	JND-861	¥ 4,700

小物の収納に便利なフタ付ポケット2個  
 2段ポケット+内ポケット+小型ポケット2個



サイズ(mm)	質量(g)	品番	標準販売価格
幅180×奥行160×高さ250	305	JND-862	¥ 5,500

3連ドライバーホルダー+内ポケット  
 2段ポケット+内ポケット+3ホルダー



サイズ(mm)	質量(g)	品番	標準販売価格
幅180×奥行160×高さ250	285	JND-863	¥ 5,500

多量のパーツが入る3段式ポケット  
 3段ポケット+2ホルダー



JND-864-BK

サイズ(mm)	質量(g)	品番	標準販売価格
幅180×奥行150×高さ250	287	JND-864	¥ 4,800
		JND-864-BK	¥ 4,800

2段+2ホルダー+2ハンマーホルダー



サイズ(mm)	質量(g)	品番	標準販売価格
幅240×奥行140×高さ255	265	JND-865	¥ 5,500

ミニタイプ

3段式(ミニ)タイプ  
 3段ポケット+2ホルダー



サイズ(mm)	質量(g)	品番	標準販売価格
幅150×奥行140×高さ220	229	JND-864S	¥ 3,000

腰道具  
セツト

ハーネス・  
ランヤード

ワークボジショ  
リング用器具

ランヤード・  
補助帯

腰袋・  
ホルダー

サポーター・  
サスペンダー

手袋・  
靴カバー

電エプロ  
バケツ

ツールバッグ・  
長物ケース

はしご・  
脚立用品

NEW  
発売予定

# 腰袋・ホルダー

腰回り品・安全保護具

## 電工プロキャンバスポーチ

- クッション材入(発泡ポリエチレンシート)
- 反射ライン付
- 落下防止ワイヤー用取付穴
- D環リング付
- テープフッカー付

### ワイドタイプ(従来品比20%ワイド)

内容物が取り出しやすい

### ケースイン対応品

別売樹脂ケース収納可能



- 2段ポケット+4ホルダー

サイズ(mm)	質量(g)	品番	標準販売価格
幅215×奥行150×高さ250	285	<b>JND-860W</b>	¥4,800



- 3段ポケット+2ホルダー

サイズ(mm)	質量(g)	品番	標準販売価格
幅215×奥行150×高さ250	265	<b>JND-864W</b>	¥5,100

## 腰袋用樹脂ケース(ケースイン)

### ケースイン

### 腰袋用インナーケース

※詳細はP332をご参照ください。

#### ■適用腰袋

NDS-860-KBB, NDS-864-KBB, ND-860, ND-864, ND-864F, JND-860W, JND-864W, JND-80SW, JND-833SW, ND-80H-SR, ND-833H-SR



#### やわらか樹脂タイプ

- 工具をソフトに受け止めて腰袋を保護
- 腰袋の型くずれを防止



#### 硬質樹脂タイプ

- 鋭利な工具を入れてもOK
- 作業にあわせて中身ごと入れ替え簡単
- 壁吊り、整理・分類棚置きOK

サイズ(mm)	質量(g)	品番	標準販売価格
幅180×奥行90×高さ205	150	<b>ND-CS1P</b>	¥2,800
幅175×奥行85×高さ203	250	<b>ND-CS4</b>	¥2,400

## 電工プロキャンバスホルダー

- クッション材入(発泡ポリエチレンシート)
- 反射ライン付
- 落下防止ワイヤー用取付穴

### ペンチ1丁吊



JND-941



JND-941-R



JND-941-BK

### ペンチ2丁吊



JND-942

### ペンチ・ドライバー3丁吊



JND-943

### ペンチ・カッター親子吊



JND-947



### ペンチ親子吊



JND-944



JND-944-BK

### マルチ4丁吊(ペンチ2丁・ドライバー2丁吊)



JND-946



JND-946-BK

サイズ(mm)	質量(g)	品番	標準販売価格
幅80×奥行40×高さ240	53	<b>JND-941</b>	¥1,600
		★ <b>JND-941-R</b>	¥1,600
		<b>JND-941-BK</b>	¥1,600
幅130×奥行30×高さ240	86	<b>JND-942</b>	¥2,100
幅180×奥行30×高さ215	100	<b>JND-943</b>	¥2,300
幅80×奥行50×高さ240	74	<b>JND-944</b>	¥2,100
		<b>JND-944-BK</b>	¥2,100
幅150×奥行40×高さ240	85	<b>JND-946</b>	¥2,600
		<b>JND-946-BK</b>	¥2,600
幅80×奥行50×高さ240	55	<b>JND-947</b>	¥2,400

腰道具  
セット

ハーネス・  
ランヤード

ワークポジション  
ニング用器具

ランヤード・  
補助帯

腰袋・  
ホルダー

サポーター・  
サスペンダー

手袋・  
靴カバー

電工バケツ・  
バケツ

ツールバッグ・  
長物ケース

はしご・  
脚立用品

NEW  
発売予定

電エプロキャンバスホルダー

マルチ5丁吊  
(ペンチ3丁+  
ドライバー2丁)  
ペンホルダー2個付

- クッション材入  
(発泡ポリエチレンシート)
- 反射ライン付
- 落下防止ワイヤー用取付穴



サイズ(mm)	質量(g)	品番	標準販売価格
幅150×奥行80×高さ260	145	JND-948	¥ 3,800

電エプロキャンバスポーチ

コンパクトで使いやすい  
ミニ腰袋  
2段+2ホルダー

- クッション材入  
(発泡ポリエチレンシート)
- 反射ライン付
- 落下防止ワイヤー用取付穴



サイズ(mm)	質量(g)	品番	標準販売価格
幅150×奥行80×高さ230	115	JND-706	¥ 3,400

電エプロキャンバススリムホルダー

たくさん吊れる  
スリムタイプ  
幅30%スリム  
(当社従来タイプ比)

- 樹脂板補強で強度UP
- ケーブルカッター(DC-60)も  
収納可能

当社従来タイプ(ND-941)  
幅80mm

JSH-941  
幅55mm



●ペンチ1丁吊

サイズ(mm)	質量(g)	品番	標準販売価格
幅55×奥行40×高さ210	60	JSH-941	¥ 1,900



●ペンチ親子吊

サイズ(mm)	質量(g)	品番	標準販売価格
幅55×奥行50×高さ210	75	JSH-944	¥ 2,100



電エプロキャンバスホルダー(ドライバー用)

- クッション材入(発泡ポリエチレンシート)
- 反射ライン付
- 落下防止ワイヤー用取付穴



JND-951



JND-952



JND-952-R



JND-952-BK



タイプ	サイズ(mm)	質量(g)	品番	標準販売価格
1丁吊	幅65×奥行20×高さ210	43	JND-951	¥ 1,600
	幅105×奥行30×高さ215	64	JND-952	¥ 2,200
2丁吊	幅105×奥行30×高さ215	64	★JND-952-R	¥ 2,200
	幅105×奥行30×高さ215	64	JND-952-BK	¥ 2,200

電エプロキャンバスドライバーホルダー(親子吊)

- クッション材入  
(発泡ポリエチレンシート)
- 反射ライン付
- 落下防止ワイヤー用取付穴
- 「親子吊」タイプなので  
ホルダーの横幅を抑えて、  
腰回りをすっきり



サイズ(mm)	質量(g)	品番	標準販売価格
幅65×奥行60×高さ285	65	JND-955	¥ 2,200

電エプロキャンバスホルダー

- クッション材入  
(発泡ポリエチレンシート)
- 反射ライン付
- 落下防止ワイヤー用取付穴
- 圧着工具1丁吊



サイズ(mm)	質量(g)	品番	標準販売価格
幅95×奥行40×高さ270	74	JND-945	¥ 1,900

腰道具  
セツト

ハーネス・  
ランヤード

フックボジショ  
シング用器具

ランヤード・  
補助帯

腰袋・  
ホルダー

サポーター・  
サスペンダー

手袋・  
靴カバー

電エプロ  
バケツ  
長物ケース

ツールバッグ

はしご・  
脚立用品

NEW  
発売予定



# 腰袋・ホルダー

腰回り品・安全保護具

## 電工プロキャンバス充電ドライバーホルダー

### 7.2Vインパクトタイプの充電ドライバーが収納OK

- クッション材入 (発泡ポリエチレンシート)
- 反射ライン付
- 落下防止ワイヤー用取付穴

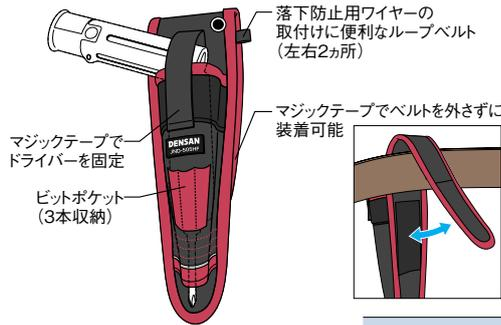

対応ドライバーサイズ (目安)  
ストレート型⇔ピストル型  
充電ドリルドライバー用  
(3.6V, 7.2V対応)  
φ50mm以下  
140mm以下  
7.2Vインパクトドライバーにも対応



サイズ (mm)	質量 (g)	装着可能最大ベルト幅 (mm)	品番	標準販売価格
幅90×奥行65×高さ280	80	50	JND-505HF	¥3,100

腰道具セット

## 電工プロキャンバス充電ドライバーホルダー

### 7.2Vインパクトタイプの充電ドライバーとドライバー2本を収納

- クッション材入 (発泡ポリエチレンシート)
- 反射ライン付
- 落下防止ワイヤー用取付穴



対応ドライバーサイズ (目安)  
ストレート型⇔ピストル型  
充電ドリルドライバー用  
(3.6V, 7.2V対応)  
φ50mm以下  
140mm以下  
7.2Vインパクトドライバーにも対応



サイズ (mm)	質量 (g)	装着可能最大ベルト幅 (mm)	品番	標準販売価格
幅110×奥行65×高さ280	80	50	JND-505TD	¥3,400

ハーネス・ランヤード

ワークポジションニング用器具

ランヤード補助帯

## 電工プロキャンバス充電ドライバーホルダー

- クッション材入 (発泡ポリエチレンシート)
- 反射ライン付
- 落下防止ワイヤー用取付穴



JND-504H



JND-504H-R



JND-504H-BK



対応ドライバーサイズ (目安)  
ストレート型⇔ピストル型  
充電ドリルドライバー用  
(3.6V, 7.2V対応)  
φ46mm以下  
170mm以下  
130mm以下  
リチウムイオン電池搭載ドライバーにも対応



サイズ (mm)	質量 (g)	品番	標準販売価格
幅80×奥行60×高さ270	80	JND-504H	¥2,300
		★ JND-504H-R	¥2,300
		JND-504H-BK	¥2,300

腰袋・ホルダー

サポーター・サスペンダー

手袋・靴カバー

電工バケツ・バケツ

ツールバッグ・長物ケース

はしご・脚立用品

## 電工プロワイヤーストリッパーホルダー

### マジックテープでストリッパーをホールド! 脱落防止!

- クッション材入 (発泡ポリエチレンシート)
- 反射ライン付
- 落下防止ワイヤー用取付穴



サイズ (mm)	質量 (g)	品番	標準販売価格
幅95×奥行77×高さ250	70	JWSS-25H	¥2,900

## 電工プロキャンバスハンマーホルダー

### ハンマー1丁吊のホルダー

- クッション材入 (発泡ポリエチレンシート)
- 反射ライン付
- 落下防止ワイヤー用取付穴



サイズ (mm)	質量 (g)	品番	標準販売価格
幅90×奥行50×高さ110	60	JND-977	¥1,700

NEW 発売予定

カラフルな樹脂製サンダルでおなじみの素材

# EVA樹脂製 腰道具シリーズ

フィット感と耐久性の両立

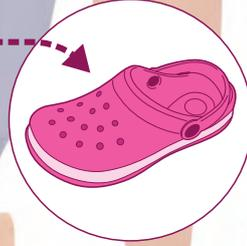

**ソフト**

工具の当たりが  
やわらか!

**カラフル**

カラーバリエーション  
豊富!

**つよい**

汗や水にぬれても  
大丈夫!



豊富なカラーで  
トータルコーディネート

**水に強い!**だから  
水回り、室内コーティングなど  
内装業にお役立ち!



## ソフトプラポーチ

柔軟で、しかも型くずれしない! 革製品並みのフィット感

豊富なカラーバリエーション・超軽量・汗や水に強い

スタンダードタイプ



イエロー

ブラック

ダークブラウン

レッド

ポケット3段式



イエロー

ブラック

サイズ(mm)	質量(g)	色	品番	標準販売価格
幅215× 奥行130× 高さ200	300	ブラック	DPP-860M-BK	¥ 4,200
		レッド	DPP-860M-RD	¥ 4,200
		イエロー	DPP-860M-YL	¥ 4,200
		ダークブラウン	DPP-860M-DB	¥ 4,200

サイズ(mm)	質量(g)	色	品番	標準販売価格
幅215× 奥行145× 高さ200	340	ブラック	DPP-864M-BK	¥ 4,400
		イエロー	★DPP-864M-YL	¥ 4,400

腰回り品・安全保護具

腰道具  
セット

ハーネス・  
ランヤード

フックポジショ  
ニング用器具

ランヤード・  
補助帯

腰袋・  
ホルダー

サポーター・  
サスペンダー

手袋・  
靴カバー

電工バケツ・  
バケツ

ツールバッグ・  
長物ケース

はしご・  
脚立用品

NEW  
発売予定

★印の商品は、在庫限りで販売を終了します。在庫をご確認ください。

# 腰袋・ホルダー

腰回り品・安全保護具

## ソフトプラホルダー

フィット感と耐久性を両立したEVA樹脂製のツールホルダー

パンチを1万回抜き差ししても破れない優れた耐久性

1丁吊



2丁吊



親子吊



サイズ(mm)	質量(g)	色	品番	標準販売価格
幅60× 奥行50× 高さ200	40	ブラック	DPH-901-BK	¥2,000
		ブルー	DPH-901-BL	¥2,000
		レッド	DPH-901-RD	¥2,000
		イエロー	DPH-901-YL	¥2,000
		ダークブラウン	DPH-901-DB	¥2,000

サイズ(mm)	質量(g)	色	品番	標準販売価格
幅115× 奥行40× 高さ185	90	ブラック	DPH-902-BK	¥2,700
		ブルー	DPH-902-BL	¥2,700
		レッド	DPH-902-RD	¥2,700
		イエロー	DPH-902-YL	¥2,700
		ダークブラウン	DPH-902-DB	¥2,700

サイズ(mm)	質量(g)	色	品番	標準販売価格
幅60× 奥行70× 高さ185	70	ブラック	DPH-904-BK	¥3,500
		ブルー	DPH-904-BL	¥3,500
		レッド	DPH-904-RD	¥3,500
		イエロー	DPH-904-YL	¥3,500
		ダークブラウン	DPH-904-DB	¥3,500

## ソフトプラホルダー（ドライバー用）

ドライバー1丁吊



サイズ(mm)	質量(g)	色	品番	標準販売価格
幅45× 奥行45× 高さ170	20	ブラック	DPH-951-BK	¥1,700
		ブルー	DPH-951-BL	¥1,700
		レッド	DPH-951-RD	¥1,700
		イエロー	DPH-951-YL	¥1,700
		ダークブラウン	DPH-951-DB	¥1,700

ドライバー2丁吊



サイズ(mm)	質量(g)	色	品番	標準販売価格
幅80× 奥行45× 高さ170	30	ブラック	DPH-952-BK	¥2,300
		ブルー	DPH-952-BL	¥2,300
		レッド	DPH-952-RD	¥2,300
		イエロー	DPH-952-YL	¥2,300
		ダークブラウン	DPH-952-DB	¥2,300

## ソフトプラホルダー（充電ドライバー用）

7.2Vインパクトタイプの充電ドライバーも収納OK

新型充電ドライバーにもピッタリ



対応ドライバーサイズ（目安）  
ストレート型⇔ピストル型  
充電ドリルドライバー用  
(3.6V, 7.2V対応)

φ50mm以下

140mm以下

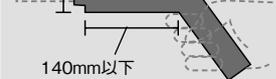

7.2Vインパクトドライバーにも対応

サイズ(mm)	質量(g)	色	品番	標準販売価格
幅60×奥行65×高さ290	65	ブラック	DPH-505H-BK	¥2,500
		ブルー	DPH-505H-BL	¥2,500
		レッド	DPH-505H-RD	¥2,500
		イエロー	DPH-505H-YL	¥2,500
		ダークブラウン	DPH-505H-DB	¥2,500

腰道具  
セット

ハーンズ・  
ランヤード

ワークポジション  
ニング用器具

ランヤード・  
補助帯

腰袋・  
ホルダー

サポーター・  
サスペンダー

手袋・  
靴カバー

電工バケツ・  
バケツ

ツールバッグ・  
長物ケース

はしご・  
脚立用品

NEW  
発売予定

電エプロハイポーチ

グローブ革を使用!  
人気のブラックタイプ

柔軟性と強度・耐久性を両立!

- 野球のグローブ用の革で、柔軟性と強度・耐久性を両立
- 耐久性に優れ、幅広マチで工具の出し入れがしやすい
- ベルト通し、背面部分は、一枚革を使用
- 人気のブラックタイプ安全帯と組合わせてカラーコーディネート



JND-80G  
使いやすいスタンダードタイプ  
(テープフッカーなし)



JND-833G  
多量のパーツが入る  
広々ポケット3段式  
(テープフッカーなし)

プレミアムシリーズ



サイズ(mm)	質量(g)	品番	標準販売価格
幅180×奥行100×高さ220	290	JND-80G	¥ 10,700
幅180×奥行150×高さ220	380	JND-833G	¥ 11,500

プレミアムシリーズ

高級黒牛ヌメ革使用の  
ツールホルダーシリーズ

- 高級牛ヌメ表革を黒色本染め
- 一枚革の使用で、薄い革を接着したものに比べて軽量
- コバ(革の切断面)全面に、水濡れ・摩耗を防ぐ特殊塗料をコーティング

電エプロツールホルダー

ペンチ  
1丁吊



JND-901

ペンチ  
2丁吊



JND-902

ペンチ  
親子吊



JND-904

ペンチ・  
ドライバー親子吊



JND-920

ペンチ・  
カッター親子吊



JND-930

サイズ(mm)	質量(g)	品番	標準販売価格
幅85×奥行30×高さ200	83	JND-901	¥ 3,600
幅140×奥行30×高さ205	133	JND-902	¥ 4,700
幅90×奥行40×高さ225	110	JND-904	¥ 5,500
幅90×奥行40×高さ225	160	JND-920	¥ 5,800
幅90×奥行60×高さ225	130	JND-930	¥ 5,700

電エプロドライバーホルダー

1丁吊



JND-909

2丁吊



JND-908

タイプ	サイズ(mm)	質量(g)	品番	標準販売価格
1丁吊	幅65×奥行30×高さ170	53	JND-909	¥ 3,000
2丁吊	幅95×奥行35×高さ170	81	JND-908	¥ 3,800

電エプロ充電ドライバーホルダー



充電ドライバーをピストル  
スタイルで収納OK

対応ドライバーサイズ(目安)  
ストレート型⇄ピストル型  
充電ドリルドライバー用  
(3.6V, 7.2V対応)

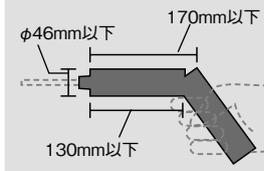

リチウムイオン電池搭載ドライバーにも対応

サイズ(mm)	質量(g)	品番	標準販売価格
幅85×奥行50×高さ320	170	JND-504	¥ 5,900

電エプロナイフホルダー

大型カッターナイフの収納に



サイズ(mm)	質量(g)	品番	標準販売価格
幅62×奥行25×高さ200	50	JND-900	¥ 3,100

電エプロハンマーホルダー

高級「黒牛ヌメ革」使用のハンマーホルダー



ハンマー  
1丁吊



フレキシブルに動いて  
体にフィットするヒンジ付

サイズ(mm)	質量(g)	品番	標準販売価格
幅80×奥行45×高さ230	90	JND-976	¥ 2,760

※素材の性質上、サイズ、質量、色調に多少の誤差が生じます。

腰道具  
セツト

ハーネス・  
ランヤード

フックボジショ  
リング用器具

ランヤード・  
補助帯

腰袋・  
ホルダー

サポーター・  
サスペンダー

手袋・  
靴カバー

電エプロ  
バケツト

ツールバッグ・  
長物ケース

はしご・  
脚立用品

NEW  
発売予定

# 腰袋・ホルダー

腰回り品・安全保護具

## ペンチホルダー (天然牛革製)

### 天然牛革を使用した丈夫なペンチホルダー

ペンチ1丁吊    ペンチ2丁吊    ペンチ・ドライバー3丁吊    ペンチ親子吊    ペンチ親子吊+ドライバー2丁吊



サイズ(mm)	質量(g)	品番	標準販売価格
幅85×奥行30×高さ190	90	<b>ND-901N</b>	¥3,500
幅125×奥行30×高さ200	130	<b>ND-902N</b>	¥5,200
幅185×奥行30×高さ200	180	<b>ND-903N</b>	¥6,600
幅90×奥行40×高さ220	140	<b>ND-904N</b>	¥5,000
幅130×奥行50×高さ220	160	<b>ND-920N</b>	¥6,300

※天然皮革につき、色むらがあります。

## ペンチホルダー

親子4丁吊



サイズ(mm)	質量(g)	品番	標準販売価格
前幅165×奥行50×全長215	210	<b>ND-911</b>	¥5,800

※天然皮革につき、色むらがあります。

## トリプルサック (高級牛革製)

小型工具用  
(3段タイプ)



ND-805S

大型工具用  
(3段タイプ)



ND-805

サイズ(mm)	質量(g)	品番	標準販売価格
前幅85×奥行60×全長260	140	<b>ND-805S</b>	¥5,900
前幅100×奥行60×全長280	190	<b>ND-805</b>	¥6,800

※天然皮革につき、色むらがあります。

## 親子3丁吊ペンチホルダー

親子吊に1丁吊が  
ドッキング



サイズ(mm)	質量(g)	品番	標準販売価格
前幅165×奥行50×全長220	200	<b>ND-910</b>	¥5,000

※天然皮革につき、色むらがあります。

## ドライバーホルダー

ドライバー  
1丁吊



ND-909

ドライバー  
2丁吊



ND-908

サイズ(mm)	質量(g)	品番	標準販売価格
幅65×奥行30×高さ165	60	<b>ND-909</b>	¥1,900
幅95×奥行35×高さ165	80	<b>ND-908</b>	¥2,600

※天然皮革につき、色むらがあります。

## 電工ツールホルダー

### 天然牛革を使用した丈夫なツールホルダー

ペンチ1丁吊    ペンチ2丁吊    ペンチ・ドライバー3丁吊    ペンチ親子吊    ペンチ親子吊+ドライバー2丁吊



サイズ(mm)	質量(g)	品番	標準販売価格
幅85×奥行30×高さ190	90	<b>JND-901-BN</b>	¥2,600
幅125×奥行30×高さ200	130	<b>JND-902-BN</b>	¥3,600
幅185×奥行30×高さ200	180	<b>JND-903-BN</b>	¥4,900
幅90×奥行40×高さ220	140	<b>JND-904-BN</b>	¥4,300
幅130×奥行50×高さ220	160	<b>JND-920-BN</b>	¥4,600

※天然皮革につき、色むらがあります。

## ツールサック (牛革製)

### 様々なツールをまとめて吊れる アメリカンタイプのツールサック

- 大型ペンチ(9インチ)も収納OK
- ツールが抜け落ちない底付サック
- テープフッカー付
- 小物を引っ掛けるのに便利なフック付
- 長年の使用に耐えるタフな作り
- 天然牛革製



ND-980

ND-981

サイズ(mm)	質量(g)	品番	標準販売価格
幅215×奥行40×高さ240	320	<b>★ND-980</b>	¥2,190
幅255×奥行40×高さ240	400	<b>★ND-981</b>	¥2,740

★印の商品は、在庫限りで販売を終了します。在庫をご確認ください。 ※素材の性質上、サイズ、質量、色調に多少の誤差が生じます。

セツト  
腰道具

ハーネス・  
ランヤード

ワークポジショ  
ニング器具

ランヤード・  
補助帯

腰袋・  
ホルダー

サポーター・  
サスペンダー

手袋・  
靴カバー

電工バケツ・  
バケツ

ツールバッグ・  
長物ケース

はしご・  
脚立用品

NEW  
発売予定

ハイグレードレザーポーチ

高級人造皮革製の腰袋  
厚みのある1枚ものの  
人造皮革を樹脂製生地で補強



ハーネス型安全帯対応で、  
吊り下げスペースを確保できる  
分割ベルト通し部



テープ  
フッカー  
底部も二重に  
しっかり補強

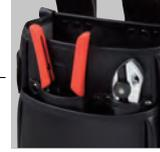

使いやすいスタンダードタイプ



サイズ(mm)	質量(g)	品番	標準販売価格
幅230×奥行130×高さ300	480	JND-80SW	¥ 6,400

ケースイン 対応品

別売樹脂ケース収納可能  
(P332参照)



多量のパーツが入る広々ポケット3段式

ケースイン 対応品

別売樹脂ケース収納可能  
(P332参照)



サイズ(mm)	質量(g)	品番	標準販売価格
幅230×奥行150×高さ300	560	JND-833SW	¥ 7,200



ハイグレードレザーホルダー

高級人造皮革製のツールホルダー

丈夫で型くずれしにくい3層構造素材

ハイグレードレザーホルダー  
ペンチ1丁吊

ハイグレードレザーホルダー  
ペンチ親子吊

ハイグレードレザーホルダー  
ペンチ親子吊+  
ドライバー  
2丁吊

ハイグレードレザーホルダー  
ドライバー2丁吊



フレキシブルに  
動いて  
体にフィット



JND-901SW

JND-904SW



JND-920SW



JND-955SW

サイズ(mm)	質量(g)	品番	標準販売価格
幅95×奥行30×高さ315	120	JND-901SW	¥ 2,900
幅95×奥行50×高さ315	140	JND-904SW	¥ 3,400
幅95×奥行70×高さ315	180	JND-920SW	¥ 3,900
幅80×奥行40×高さ340	130	JND-955SW	¥ 2,800

ハイグレードレザーホルダー

高級人造皮革製の  
充電ドライバーホルダー

ハイグレードレザーホルダー  
充電ドライバー1丁吊

●丈夫で型くずれしにくい3層構造素材  
7.2V充電ドライバーが収納できる

落下防止ワイヤーを  
取り付け可能

フレキシブルに動いて  
体にフィット



対応ドライバーサイズ(目安)  
ストレート型⇄ピストル型  
充電ドリルドライバー用  
(3.6V, 7.2V対応)

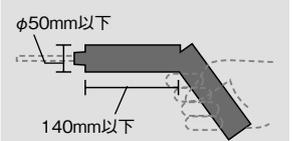

7.2Vインパクトドライバーにも対応

サイズ(mm)	質量(g)	品番	標準販売価格
幅80×奥行75×高さ350	180	JND-505SW	¥ 3,400

※素材の性質上、サイズ、質量、色調に多少の誤差が生じます。

腰道具  
セツト

ハーネス・  
ランヤード・  
フックポジション  
リング用器具

ランヤード・  
補助帯

腰袋・  
ホルダー

サポーター・  
サスペンダー

手袋・  
靴カバー

電工バケツ・  
バケツ

ツールバッグ・  
長物ケース

はしご・  
脚立用品

NEW  
発売予定

# 腰袋・ホルダー

腰回り品・安全保護具

## 電工ハイポーチ (ハイグレード)

### 耐摩耗! ハイグレード人造皮革腰袋

背板は、丈夫な「ポリエステルキャンバス1680デニール」を採用  
キリッと締まったブラックカラー&レッドステッチ



使いやすいスタンダードタイプ



ケースイン対応品

別売樹脂ケース収納可能 (P332参照)



サイズ(mm)	質量(g)	品番	標準販売価格
幅220×奥行130×高さ250	370	ND-80H-SR	¥ 6,000

ポケット内側に3丁吊ペンチホルダー



サイズ(mm)	質量(g)	品番	標準販売価格
幅220×奥行130×高さ250	390	ND-81H-SR	¥ 6,500

多量のパーツが入る広々ポケット3段式



ケースイン対応品

別売樹脂ケース収納可能 (P332参照)

サイズ(mm)	質量(g)	品番	標準販売価格
幅220×奥行140×高さ250	440	ND-833H-SR	¥ 6,800

## ツールホルダー (ハイグレード) ・ドライバーホルダー (ハイグレード)

### タフな耐摩耗ポリエステルキャンバス製ツールホルダー

前面には人造皮革を使用

キリッと締まったブラックカラー&レッドステッチ

摩擦に強い  
ポリエステル  
1680  
デニール  
使用

ペンチ1丁吊 ペンチ2丁吊 ペンチ・ドライバー3丁吊 ペンチ親子吊 圧着工具1丁吊



ND-941H-SR ND-942H-SR ND-943H-SR ND-944H-SR ND-945H-SR

サイズ(mm)	質量(g)	品番	標準販売価格
幅80×奥行30×高さ230	45	ND-941H-SR	¥ 2,000
幅130×奥行30×高さ215	70	ND-942H-SR	¥ 2,500
幅180×奥行30×高さ215	90	ND-943H-SR	¥ 2,800
幅80×奥行45×高さ230	60	ND-944H-SR	¥ 2,500
幅100×奥行30×高さ260	60	ND-945H-SR	¥ 2,400



サイズ(mm)	質量(g)	品番	標準販売価格
幅55×奥行42×高さ250	40	ND-951H-SR	¥ 2,000
幅90×奥行42×高さ250	60	ND-952H-SR	¥ 2,400

## 充電ドライバーホルダー (ハイグレード)

### タフな耐摩耗ポリエステルキャンバス製ツールホルダー

摩擦に強い  
ポリエステル  
1680  
デニール  
使用



落下防止ワイヤーの取り付けに便利なループベルト (2カ所、耐荷重:1kg以下)

装着可能最大ベルト幅:50mm

サイズ(mm)	質量(g)	品番	標準販売価格
幅90×奥行80×高さ330	20	DW-505HMF-SR	¥ 3,600

## 電工ハイポーチ (ハイグレードタイプ)

### 耐摩耗! ハイグレード人造皮革腰袋

背板は、丈夫な「ポリエステルキャンバス1680デニール」を採用  
キリッと締まったブラックカラー&レッドステッチ



使いやすい  
スタンダードタイプ

サイズ(mm)	質量(g)	品番	標準販売価格
幅220×奥行130×高さ250	400	★ ND-80HG-SR	¥ 6,000

腰道具  
セット

ハーネス・  
ランヤード

ワークポジション  
ニング用器具

ランヤード・  
補助帯

腰袋・  
ホルダー

サポーター・  
サスペンダー

手袋・  
靴カバー

電工バケツ・  
バケツ

ツールバッグ・  
長物ケース

はしご・  
脚立用品

NEW  
発売予定

摩擦に強い「ポリエステル 1680デニール」使用で軽量、丈夫、型くずれしにくい  
ゴールド、シルバー、ブルー、グリーンの4色カラータイプ

●ゴールド、シルバーの背板は光沢感のあるポリウレタン素材

電工プロキャンバスポーチ

使いやすいスタンダードタイプ

- 2段+4ホルダー
- テープフッカー付
- 落下防止ワイヤー用取付穴付



色	サイズ(mm)	質量(g)	品番	標準販売価格
ブルー	幅180×奥行150×高さ250	230	<b>JND-870-BL</b>	¥ 4,400

電工プロキャンバスホルダー

ペンチ1丁吊

- 落下防止ワイヤー用取付穴付
- 反射ライン付



JND-941-GD JND-941-SL JND-941-BL JND-941-GN

色	サイズ(mm)	質量(g)	品番	標準販売価格
ゴールド	幅80×奥行40×高さ240	50	★ <b>JND-941-GD</b>	¥ 1,600
シルバー	幅80×奥行40×高さ240	50	★ <b>JND-941-SL</b>	¥ 1,600
ブルー	幅80×奥行40×高さ240	40	<b>JND-941-BL</b>	¥ 1,600
グリーン	幅80×奥行40×高さ240	40	<b>JND-941-GN</b>	¥ 1,600

ペンチ親子吊

- 落下防止ワイヤー用取付穴付
- 反射ライン付



JND-944-GD JND-944-SL JND-944-BL JND-944-GN

色	サイズ(mm)	質量(g)	品番	標準販売価格
ゴールド	幅80×奥行50×高さ240	55	★ <b>JND-944-GD</b>	¥ 2,100
シルバー	幅80×奥行50×高さ240	55	★ <b>JND-944-SL</b>	¥ 2,100
ブルー	幅80×奥行50×高さ240	45	<b>JND-944-BL</b>	¥ 2,100
グリーン	幅80×奥行50×高さ240	45	<b>JND-944-GN</b>	¥ 2,100

電工プロキャンバスホルダー(ドライバー用)

ドライバー2丁吊



JND-952-GD JND-952-SL JND-952-BL JND-952-GN

- 落下防止ワイヤー用取付穴付
- 反射ライン付

色	サイズ(mm)	質量(g)	品番	標準販売価格
ゴールド	幅105×奥行40×高さ215	50	★ <b>JND-952-GD</b>	¥ 2,200
シルバー	幅105×奥行40×高さ215	50	★ <b>JND-952-SL</b>	¥ 2,200
ブルー	幅105×奥行40×高さ215	40	<b>JND-952-BL</b>	¥ 2,200
グリーン	幅105×奥行40×高さ215	40	<b>JND-952-GN</b>	¥ 2,200

電工プロキャンバス充電ドライバーホルダー

充電ドライバー2丁吊



JND-504H-GD JND-504H-SL JND-504H-BL JND-504H-GN

対応ドライバーサイズ(目安)  
ストレート型⇔ピストル型  
充電ドリルドライバー用  
(3.6V, 7.2V対応)

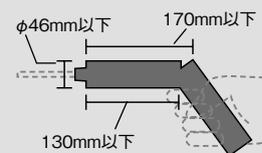

リチウムイオン電池搭載ドライバーにも対応

- 落下防止ワイヤー用取付穴付
- 反射ライン付
- ビットポケット付(3本収納)

色	サイズ(mm)	質量(g)	品番	標準販売価格
ゴールド	幅80×奥行60×高さ270	70	★ <b>JND-504H-GD</b>	¥ 2,300
シルバー	幅80×奥行60×高さ270	70	★ <b>JND-504H-SL</b>	¥ 2,300
ブルー	幅80×奥行60×高さ270	60	<b>JND-504H-BL</b>	¥ 2,300
グリーン	幅80×奥行60×高さ270	60	<b>JND-504H-GN</b>	¥ 2,300

腰回り品・安全保護具

セツト

ハーネス・ランヤード

フックポジション・リング用器具

ランヤード・補助帯

腰袋・ホルダー

サポーター・サスペンダー

手袋・靴カバー

電工バケツ・バケツ

ツールバッグ・長物ケース

はしご・脚立用品

NEW 発売予定



# 腰袋・ホルダー

腰回り品・安全保護具

## 腰袋用樹脂ケース(ケースイン)

### ケースイン

やわらか樹脂タイプ  
やわらか樹脂の腰袋用インナーケース

- 工具をソフトに受け止めて腰袋を保護!
- 腰袋の型くずれを防止!



適用腰袋	サイズ(mm)	質量(g)	品番	標準販売価格
NDS-860-KBB, NDS-864-KBB, ND-860, ND-864, ND-864F, JND-860W, JND-864W, JND-80SW, JND-833SW, ND-80H-SR, ND-833H-SR	幅180×奥行90×高さ205	150	<b>ND-CS1P</b>	<b>¥ 2,800</b>

### ケースイン

硬質樹脂タイプ

- 鋭利な工具を入れてもOK
- 作業にあわせて中身ごと入れ替え簡単
- 壁吊りOK (ND-CS4)
- 作業にあわせて整理・分類棚置きOK



ND-CS3(底部に使用)

ND-CS4

適用腰袋	サイズ(mm)	質量(g)	品番	標準販売価格
NDS-860-KBB, NDS-864-KBB, ND-860, ND-864, ND-864F, JND-860W, JND-864W, JND-80SW, JND-833SW, ND-80H-SR, ND-833H-SR	幅175×奥行85×高さ203	250	<b>ND-CS4</b>	<b>¥ 2,400</b>
NDS-860-KBB, NDS-864-KBB, ND-860, ND-864, ND-864F	幅172×奥行90×高さ45	80	<b>ND-CS3</b>	<b>¥ 800</b>

## ポケットハイパーチ

クイック2Way装着のミニ腰袋  
多彩なホルダーで便利に使える



サイズ(mm)	質量(g)	品番	標準販売価格
幅170×奥行130×高さ270	170	<b>MDH-20</b>	<b>¥ 4,400</b>

## マルチポケットポーチ

なんでも入る!多目的簡易腰袋  
クイック2Way装着のミニ腰袋



サイズ(mm)	質量(g)	品番	標準販売価格
幅165×奥行120×高さ250	160	<b>MDH-10</b>	<b>¥ 3,300</b>

## なんでもポーチ

ゴミ入れ、部材入れ、工具入れに軽量コンパクトでなんでも入る お手軽シンプルポーチ

- 収納可能質量の目安:1kgまで

収納物が落ちない巾着タイプ



NDP-100K

フック付  
底部は樹脂板入で丈夫



NDP-100



NDP-200

サイズ(mm)	質量(g)	品番	標準販売価格
幅110×奥行110×高さ155	100	<b>NDP-100K</b>	<b>¥ 2,900</b>
幅110×奥行110×高さ155	80	<b>NDP-100</b>	<b>¥ 2,200</b>
幅195×奥行120×高さ155	140	<b>NDP-200</b>	<b>¥ 3,300</b>

※素材の性質上、サイズ、質量、色調に多少の誤差が生じます。

セツト

ランヤード・フック用器具

ランヤード・フック用器具

ランヤード・補助帯

腰袋・ホルダー

サポーター・サスペンダー

手袋・靴カバー

電工バケツ・バケツ

ツールバッグ・長物ケース

はしご・脚立用品

NEW 発売予定

スリムプラホルダー

水に強く、型くずれしにくいEVA樹脂製 縫い代・縁取りなしですっきりスリム



工具の先端が突き出しにくい形状



サイズ(mm)	質量(g)	品番	標準販売価格
幅55×奥行45×高さ210	80	DSPH-901	¥ 1,200
幅55×奥行65×高さ210	100	DSPH-904	¥ 1,500
幅55×奥行85×高さ210	130	DSPH-930	¥ 1,700

プラサック

- 親子吊
- 凹凸ローレット



サイズ(mm)	質量(g)	品番	標準販売価格
幅62×奥行55×高さ200	100	DPS-704	¥ 1,430

マジサック

差すだけでドライバーが磁気付に!

- 特殊軟質プラスチック製



マグネット付

全長(mm)	質量(g)	品番	標準販売価格
200	65	MS-130	¥ 1,700

ハンディーポケット

腰に吊れ、手でも持てる(高級帆布製)



サイズ(mm)	品番	標準販売価格
前幅180×奥行100×高さ210	DL-809	¥ 5,500

ポケベルト(3ポケット)

よく使うネジ・釘等パーツの収納・携帯に

- 大容量でたっぷり入る(3ポケット)
- 樹脂板入りで型くずれしにくい



ミニバックル付で、脚立やはしごに簡単に取付できる

サイズ(mm)	質量(g)	品番	標準販売価格
長さ470×奥行90×高さ100	340	DP-003B	¥ 3,900

ソフトパーツポケット

サッと取り出し、ピタッと閉じる、シリコン製やわらか小物入れ

- 手を差し込めるやわらか開口部
- マグネットでピタッと自動で閉じる
- シリコン製でやわらかく、水に強い

発売予定 2021



背面にベルトクリップ付



サイズ(mm)	質量(g)	品番	標準販売価格
幅130×奥行50×高さ110	90	SPP-10-BK	¥ 1,500

※素材の性質上、サイズ、質量、色調に多少の誤差が生じます。

腰道具  
セット

ハーネス・  
ランヤード

ワークポジション  
リング用器具

ランヤード・  
補助帯

腰袋・  
ホルダー

サポーター・  
サスペンダー

手袋・  
靴カバー

電工バケツ・  
バケツト

ツールバッグ・  
長物ケース

はしご・  
脚立用品

NEW  
発売予定

# 腰袋・ホルダー

腰回り品・安全保護具

## バックンパーツポケット

パーツ類が取り出しやすいパーツポケット  
マジックテープでベルトを外さずに装着可能

- 片手でスムーズにファスナー開閉



軽くて丈夫な  
ポリエステル  
キャンバス

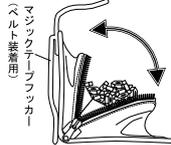

サイズ(mm)	質量(g)	品番	標準販売価格
幅115×奥行50×高さ130	110	MP-130	¥ 1,800

## キャンバスパーツポケット

多彩なポケットが便利に使える多機能  
パーツポケット

- マジックテープでベルトを外さずに装着可能



軽くて丈夫な  
ポリエステル  
キャンバス

サイズ(mm)	質量(g)	品番	標準販売価格
幅180×奥行60×高さ120	90	ND-110	¥ 2,200

## ケーブルフィッシャーホルダー

ケーブルフィッシャーを腰に装着

- 対応ケーブルフィッシャー 収納時長さ:430mm以下  
収納径:φ72mm以下

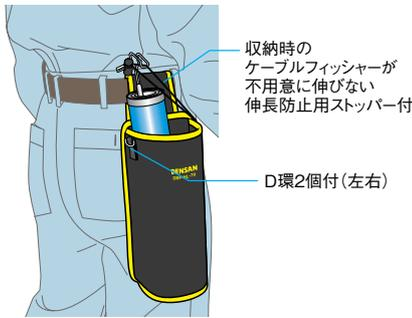

収納時の  
ケーブルフィッシャーが  
不用意に伸びない  
伸長防止用ストッパー付

D環2個付(左右)

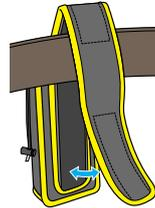

マジックテープで  
ベルトを外さずに  
装着可能



マジックテープの折り位置によって、  
高さ360~480mmの範囲で調整可能

軽くて丈夫な  
ポリエステル  
キャンバス

クッション材入

サイズ(mm)	質量(kg)	品番	標準販売価格
幅130×奥行85×高さ360~480	0.2	DBF-HL-70	¥ 3,300

## 電工プロキャンバスポケット

カメラ、携帯電話、小物入れに便利

- マジックテープでベルトを外さずに装着可能
- 反射ライン付 (JND-705を除く)



カラビナ付

- 携帯ケースタイプ
- ペンホルダー付

サイズ(mm)	質量(g)	品番	標準販売価格
幅75×高さ140	73 (カラビナ含む)	JND-701	¥ 2,200



カラビナ付

- 3ポケット
- モバイルケースタイプ

サイズ(mm)	質量(g)	品番	標準販売価格
幅130×高さ165	60 (カラビナ含む)	JND-704	¥ 2,400



カラビナ付

- 2ポケット+3ホルダー
- マルチケースタイプ

サイズ(mm)	質量(g)	品番	標準販売価格
幅110×高さ140 ×奥行80	150 (カラビナ含む)	JND-705	¥ 2,800

縦、横どちら向きにも  
ベルトを通して使えます。

## ケーブルタイホルダー

結束バンド・バインド線が、  
素早く取り出せる  
簡単収納 一本ずつ取り出しOK

- 両手が使えて作業効率アップ!
- 面ファスナー式ベルト通し
- 吊下げフック付
- ポケット吊下げリング付
- 電気工事、内外装作業、ガーデニング等に  
※ケーブルタイは付属していません。



ケーブルタイ  
ホルダー本体

切りくずポケット



種類・サイズ違いも  
まとめて収納

	サイズ(mm)	質量(g)	品番	標準販売価格
本体	幅80×高さ150	80	CTH-10	¥ 2,500
切りくずポケット	幅100×高さ200	30		

腰道具  
セット

ハーネス・  
ランヤード  
フックポジション  
リング用器具

補助帯  
ランヤード

腰袋・  
ホルダー

サポーター・  
サスペンダー

手袋・  
靴カバー

電工バケツ・  
バケツ

ツールバッグ・  
長物ケース

はしご・  
脚立用品

NEW  
発売予定

ハンマーダブルフッカー

ハンマーの他、両口ラチェットレンチ、ドライバー等、2本吊り可能

- スチール製で強靱



質量(g)	品番	標準販売価格
110	DF-W	¥ 1,600

ベルトフッカー

ハンマーの吊り下げに便利



サイズ(mm)	質量(g)	品番	標準販売価格
幅60×奥行50×高さ80	46	DF-301-O	¥ 550

電ドラフッカー

電動ドライバーがベルトにつれる！  
両手が自由に！

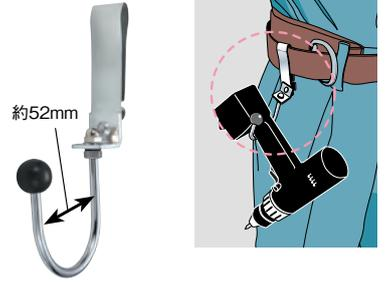

耐荷重(kg)	質量(g)	品番	標準販売価格
6	75	DF-500	¥ 1,900

テープフッカー

ベルトにつけて  
テープを腰に

- 金属製チェーン使用

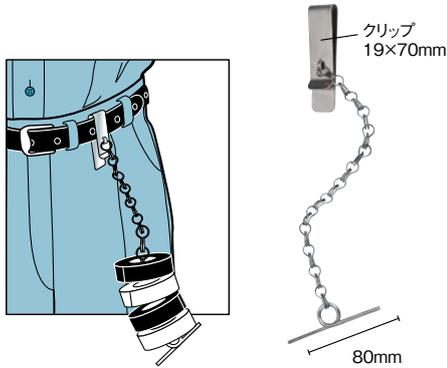

質量(g)	チェーン部長さ(cm)	品番	標準販売価格
32	約20	BC-18N	¥ 1,300

テープホルダー

PAT.

ループ状ホルダーで使いたいテープが  
すぐ取り出せる

- ベルトなどに装着できるクリップ型
- 絶縁テープ19mm幅3個収納可能



品番	標準販売価格
TH-3	¥ 1,700

テープフッカー

後付け可能なテープフッカー  
(ビニールテープ専用)

腰道具類のフックやリングに取り付ける  
だけで、簡単にテープフッカーになります

長さ2段階調節



サイズ(mm)	質量(g)	品番	標準販売価格
幅70×奥行6×高さ180	7	BC-18C	¥ 900

ツールホルダー

ベルトに取り付け、  
工具等の吊り下げに便利

- 45mm, 50mm, 60mm 幅ベルト用

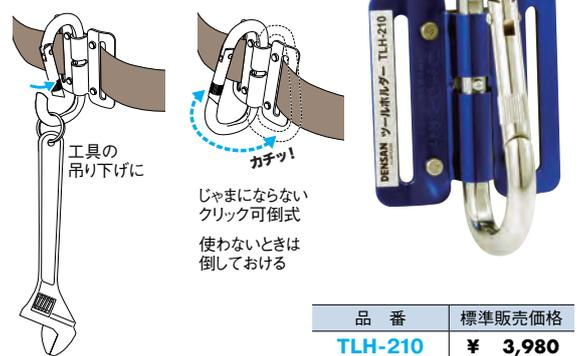

品番	標準販売価格
TLH-210	¥ 3,980

ツールストラップ

高所作業での工具の落下を防止！



ビニール被覆のワイヤーは、防水、高強度、高伸縮で作業性抜群！

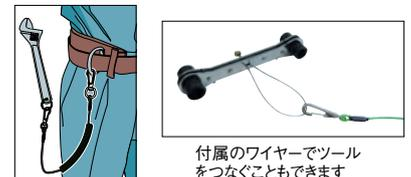

付属のワイヤーでツールをつなぐこともできます

自然長(mm)	最大伸長(mm)	コード径(mm)	ワイヤー線径(mm)	耐荷重	品番	標準販売価格
460	1700	3	1	9.8N (1kgf)	TLS-1	¥ 2,980

※素材の性質上、サイズ、質量、色調に多少の誤差が生じます。

腰道具  
セツト

ハーネス・  
ランヤード

フックポジション  
リング用器具

ランヤード・  
補助帯

腰袋・  
ホルダー

サポーター・  
サスペンダー

手袋・  
靴力パー

電工バケツ・  
バケツト

ツールバッグ・  
長物ケース

はしご・  
脚立用品

NEW  
発売予定

# サポーター・サスペンダー シリーズ



## ロングツールベスト

### 大量のツールをまとめて着脱!

- 背面はメッシュ素材で通気性抜群
- 左右4カ所のベルトで体格に合わせて調整
- リフレクター付で夜間の作業も安全

軽くて丈夫な  
ポリエステル  
キャンバス

ポケット9個・D環・ナス環・ペンサック付



サイズ	質量(g)	品番	標準販売価格
フリーサイズ	460	TLV-10	¥ 6,000

## ショートツールベスト

### 腰ベルトのじゃまにならないショートタイプ

- 背面開放で通気性抜群
- 背面ベルトでサイズ調整
- 腰ベルト・腰道具のじゃまにならないショートタイプ

軽くて丈夫な  
ポリエステル  
キャンバス

多彩なポケット13個



サイズ	質量(g)	適用身長(cm)	適用ウエストサイズ(cm)	品番	標準販売価格
フリーサイズ	480	150 ~ 185	80 ~ 115	TLV-20	¥ 6,000

## ツールエプロンバッグ

### ファスナーを開くと…ツールバッグがツールエプロンに!



ポケット19個(バッグ時内側・エプロン時外側)

口をしぼって  
リュックサックのように  
背負える

サイズ(バッグ時)(mm)	質量(kg)	耐荷重	色	品番	標準販売価格
幅250×奥行160×高さ370	0.6	78.5N (8kgf)	ベージュ	DAP-37BG	¥ 4,900
			ブラック	DAP-37BK	¥ 4,900

※素材の性質上、サイズ、質量、色調に多少の誤差が生じます。

腰道具  
セット

ハーネス・  
ランヤード

ワークポジション  
ニング用器具

ランヤード・  
補助帯

腰袋・  
ホルダー

サポーター・  
サスペンダー

手袋・  
靴カバー

電工バケツ・  
バケツ

ツールバッグ・  
長物ケース

はしご・  
脚立用品

NEW  
発売予定

## 電エプロキャンバスベルト

腰の負担を軽減！腰道具吊下げ用ベルト ワンタッチバックルで着脱楽々

ハーネスなし  
幅広サポーターが  
腰まわりにぴったりフィット！



仕様

サイズ(mm)	サポーター	145×700
	ベルト	50×700~1150



ソフトフィットタイプ

内側にはハニカムメッシュ  
+滑り止めラバー



品番	標準販売価格
<b>DB-1150-SF</b>	¥ 3,900



エアロフィットタイプ

内側のエアークッションで  
腰の痛みを軽減



品番	標準販売価格
<b>DB-1150-AR</b>	¥ 4,900

ハーネス付  
幅広サポーター  
&ハーネスで  
荷重を分散！



エアークッションタイプ

内側のエアークッションで  
腰の痛みを軽減

仕様

サイズ(mm)	サポーター	150×780
	ベルト	50×940~1150

品番	標準販売価格
<b>DB-1200AF</b>	¥ 6,900

エアークッション腰道具吊下げ用ベルト・  
ハーネスセット



**NEW**

⚠ 注意 吊下げ可能な腰袋、ホルダーは、P321~P324をご参照ください。  
その他の腰袋、ホルダーは使用できない可能性があります。



⚠ 注意 本品は安全帯用ベルトではありません。ランヤードを取り付けるなど、安全帯用ベルトとしての使用は絶対にしてないでください。

## ライトウエストサポーター

服の上からでも違和感なく装着！  
しかも軽い！

腰の負担軽減&ずり落ち防止の  
サスペンダー



腰が  
ラク！

伸縮ゴムの二重締めで  
腹内圧を上昇させ、背部  
の樹脂ボンが密着し、  
腰椎への負担を軽減



4本の凸型樹脂ボンで  
形状が安定

メッシュタイプ

通気性が良く、夏場や  
長時間の使用でも快適

サイズ	ウエスト有効サイズ(cm)	全長(cm)	質量(g)	品番	標準販売価格
M	71 ~ 81	107	220	<b>DB-16M</b>	¥ 2,980
L	81 ~ 96.5	119	250	<b>DB-16L</b>	¥ 2,980

## ウエストサポーター

腰部の保護、腰痛の防止に最適  
幅広・二重締めで腰をしっかりガード



重い荷物の持ち運びに

- 重い荷物の持ち運びや、腰に負担のかかる作業の際、腰をしっかり固定して保護、腰痛を防止します。
- マジックテープで着脱が簡単
- ポリエステルキャンバス

ウエスト有効サイズ(cm)	品番	標準販売価格
96 ~ 124	<b>DB-14L</b>	¥ 3,680

## ベルトサスペンダー

幅広肩あてパット付サスペンダー 長時間ワークに最適



有効サイズ  
約1100  
~約1370mm



- 1 腰が軽い!!  
サスペンダーで吊ることで、腰への負担を軽減
- 2 胸ベルトのズレ落ちを防止
- 3 幅広肩あてパット  
肩にやさしく、長時間ワークでも快適
- 4 フック・ポケット付  
ペンやゲージが入るポケット  
工具落下防止ワイヤー等が取り付けできるフック・リング付

品番	標準販売価格
<b>DB-123L</b>	¥ 9,800

腰道具  
セット

ハーネス・  
ランヤード

フックポジション  
リング用器具

ランヤード・  
補助帯

腰袋・  
ホルダー

サポーター・  
サスペンダー

手袋・  
靴力パー

電エプロ  
バケツ

ツールバッグ・  
長物ケース

はしご・  
脚立用品

**NEW**  
発売予定

# サポーター・サスペンダー

腰回り品・安全保護具

## ベルトサスペンダー

腰への負担を軽減し、胴ベルトのずれ落ちを防止



有効サイズ:  
約910~約1550mm  
身長150~185cmに対応  
(標準的体形)

- 別売スマートホルダー(金属クリップシリーズ)を装着可能
- 体形に合わせて、幅広く調節が可能
- スリムな吊ベルト(幅25mm)で、胴ベルトのスペースをじゃましない
- 4カ所のバックルで、サスペンダーと胴ベルトを簡単着脱
- 肩ずれ防止ベルト付

品番	標準販売価格
DB-124SH	¥ 7,000

## スマートホルダー (スマホホルダー大・小)

胴ベルトを外さずに着脱可能な 金属クリップ付

- 別売ベルトサスペンダー(DB-124SH)に装着できる
- スマホを傷つけないリベットなし構造
- 着脱式マジックテープ
- 装着可能ベルト幅50mm



ベルトへの着脱が簡単な  
金属クリップ



別売ベルトサスペンダー(DB-124SH)のホルダー装着ベルトに装着できる

	サイズ(mm)(クリップ含む)	収納可能スマホサイズ(最大)(mm)	質量(g)	品番	標準販売価格
スマホホルダー 小	幅105×奥行40×高さ190	140×70×12	100	ND-930MF	¥ 2,800
スマホホルダー 大	幅125×奥行40×高さ210	160×85×12	110	ND-931MF	¥ 3,000

## スマートホルダー (ペンホルダー大・小)

胴ベルトを外さずに着脱可能な 金属クリップ付

- 別売ベルトサスペンダー(DB-124SH)に装着できる
- 装着可能ベルト幅50mm



ベルトへの着脱が簡単な  
金属クリップ



別売ベルトサスペンダー(DB-124SH)のホルダー装着ベルトに装着できる

	サイズ(mm)(クリップ含む)	質量(g)	品番	標準販売価格
ペンホルダー 小	幅65×奥行60×高さ210	80	ND-932MF	¥ 2,800
ペンホルダー 大	幅95×奥行45×高さ210	80	ND-933MF	¥ 3,000

## ラクベルト (ベルト保持具)

- 腰への負担を軽減する吊りベルト
- ベルトのずれ落ちを防止



品番	標準販売価格
DB-121	¥ 3,400

## ナイロンワンタッチベルト

腰道具の吊り下げに



長さ調節簡単!  
マジックテープ

着脱簡単!  
ワンタッチバックル

ウエスト有効サイズ(cm)	色	品番	標準販売価格
75~106	ブルー	DB-130BL	¥ 2,600

腰道具

ハーネス・ライヤード

ワークポジション・リング用器具

ランヤード・補助帯

腰袋・ホルダー

サポーター・サスペンダー

手袋・靴カバー

電工バケツ・バケツ

ツールバッグ・長物ケース

はしご・脚立用品

NEW 発売予定

# サポーター・サスペンダー/手袋・靴カバー

腰回り品・安全保護具

## ニーパッド

ひざをついても 痛くない、汚れない

- 作業中のひざへのダメージ、汚れを防止
- しっかり保護するハードタイプ
- マジックテープで着脱簡単

超軽量 2個セット



ハードタイプ



DNP-H

ソフトタイプ



DNP-S

サイズ(片方、バンド除く)(mm)	質量(1セット)(g)	品番	標準販売価格
180×130×60	100	DNP-H	¥ 1,600
180×130×60	55	DNP-S	¥ 1,600

## ニーパッド(ストロングタイプ)

ひざをついても 痛くない、汚れない

- フック式ゴムバンドで装着が簡単
- 樹脂パネルでしっかりガード  
EVAとポリエステル生地で優しくフィット



■右脚用



■左脚用

サイズ(片方、バンド除く)(mm)	質量(1セット)(g)	品番	標準販売価格
170×70×200	300	DNP-G	¥ 4,800

腰道具  
セット

ハーネス・  
ランヤード

フックポジション  
リング用器具

ランヤード・  
補助帯

腰袋・  
ホルダー

サポーター・  
サスペンダー

手袋・  
靴カバー

電工バケツ・  
バケツト

ツールバッグ・  
長物ケース

はしご・  
脚立用品

NEW  
発売予定

## 手袋・靴カバー

### フロアシューズカバー

フローリング、じゅうたん、たたみ  
スポンジクッションで キズつけない・すべりにくい!

- ヒモやベルトでの締め付けは不要
- 汚れたら水洗いで繰り返し使える
- 使い捨ての靴カバーに比べてグリップ力が強い



### 土蔵禁場所での作業、訪問者、見学者用に

工事現場、工場、事務所、モデルハウス、体育館、会館、寺院、神社など



内装工事現場



寺院、神社など

いろんな靴で  
使えます



靴の上ばき

靴の上からスッポリ  
履きやすい

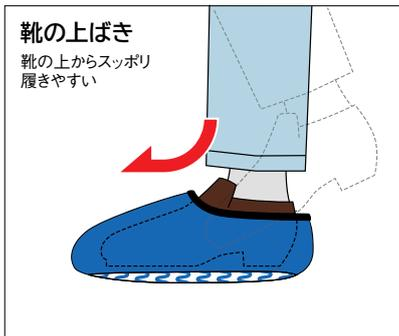

- 本体2個(1足)+収納用巾着袋付
- 本体は平らにたたんで収納できる

サイズ(mm)	KC-30M	A:285 B:120 C:120 D:100 E:80	160×330 (たたんだ状態)
サイズ(mm)	KC-30L	A:305 B:130 C:110 D:110 E:90	170×360 (たたんだ状態)

右図参照・サイズは目安

使用可能靴サイズ(cm)	安全靴適合サイズ(cm)	質量(g)	品番	標準販売価格
24.5 ~ 26.0	※	170	KC-30M	¥ 3,300
26.5 ~ 28.0	24.5 ~ 28.0	210	KC-30L	¥ 3,600

※KC-30Mは安全靴には使用できません。



# 手袋・靴カバー

腰回り品・安全保護具

## 電工グローブ (スマホ対応)

### スマートフォン、タブレット対応の作業グローブ

- タッチパネル対応。手袋をしたままスマホやタブレットが使用可能
- 表面ダブルコーティングで、耐久性と柔軟性を両立。グリップ力抜群
- 手の甲には吸汗速乾素材を使用し、汗蒸れを解消
- 洗濯OK



タッチパネル対応  
スマホ、タブレットが  
そのまま使える!

素材	手の平部	ポリウレタン、ポリエステル
	手の甲部	ポリエステル
サイズ	品番	標準販売価格
M	<b>JND-36M</b>	¥ 1,400
L	<b>JND-36L</b>	¥ 1,400
LL	<b>JND-36LL</b>	¥ 1,400

## 電工タフグローブ

### 強力なグリップ力、耐久性としなやかさを調和! 吸湿速乾素材が手の汗ムレをふせぐ

- 手の平は、日本製素材の優れた品質で、耐久性と柔軟性を両立。革の強靭さに加え、グリップ力バツグン!
- 手の甲は、毛細血管原理の応用から生まれた汗処理機構が、スピーディーな速乾性能を実現



素材	手の平部	ポリウレタン、ナイロン
	手の甲部	ポリエステル
サイズ	品番	標準販売価格
M	<b>★ JND-35M</b>	¥ 2,200
LL	<b>★ JND-35LL</b>	¥ 2,200

## 電工プロソフトグローブ

### 指先までしっかりフィット! ソフトな使用感で細かい作業もOK!

- 手のひらには、耐摩耗性に優れ使うほどに手になじむ極薄皮革採用
- 手の甲は、通気性がよく蒸れにくいポリエステル製



サイズ	品番	標準販売価格
M	<b>JND-43M</b>	¥ 1,400
L	<b>JND-43L</b>	¥ 1,400
LL	<b>JND-43LL</b>	¥ 1,400

## 電工カラーグローブ

### グリップ力抜群の作業用手袋!

- スペリ止め加工で吸い付くようにグリップ!
- 二重コーティングゴムで油や摩擦に強い
- 背抜きタイプで通気性がよくムレにくい
- 指先までピッタリフィット長時間の作業でも疲れにくい
- 日焼けや傷から守る手首ロングタイプ



数量	サイズ	品番	標準販売価格
1双	M	<b>NDG-52M</b>	¥ 680
	L	<b>NDG-52L</b>	¥ 680
	LL	<b>NDG-52LL</b>	¥ 680
6双	M	<b>NDG-52M-6S</b>	¥ 3,980
	L	<b>NDG-52L-6S</b>	¥ 3,980
	LL	<b>NDG-52LL-6S</b>	¥ 3,980

## 電工フィットグローブ

### ソフトなグリップ感! 素手感覚でジャストフィット

- 革より柔らかい新素材でソフトなグリップ感
- ナックルガード付 親指が動かしやすい
- エンボス加工で、抜群の滑り止め効果
- ムレにくく、通気性・透湿性に優れ、作業が快適
- 洗濯OK! 素早く乾き、色落ちなし



細かい作業もOK  
小さなネジも  
つかみやすい

素材	手の平部	ポリウレタン
	手の甲部	ポリエステル
サイズ	品番	標準販売価格
M	<b>ND-34M</b>	¥ 1,100
L	<b>ND-34L</b>	¥ 1,100
LL	<b>ND-34LL</b>	¥ 1,100

## 電工手袋 (ハイブリッドタイプ)

### しなやかで丈夫! フィットグローブ+本革補強

- 摩擦の激しい手の平や指先は二重補強で強度UP
- 指又と手の甲部はストレッチ素材の使用でフィット感抜群。細かい作業もOK
- 洗濯OK



素材	手の平部	合成皮革(ポリウレタン)、豚革
	手の甲部	ポリエステル、ナイロン
サイズ	品番	標準販売価格
M	<b>ND-47M</b>	¥ 1,980
L	<b>ND-47L</b>	¥ 1,980
LL	<b>ND-47LL</b>	¥ 1,980

フィット感の良い合成皮革に丈夫な本革をプラス

## 電工手袋

### メッシュ仕様で通気性に優れ、 むれない甲メリタイプ

- 摩擦に強く丈夫な天然皮革製(豚革)
- 薄手でしっかりフィット、ソフトな使用感



素材	手の平部	豚革
	手の甲部	ナイロン、ポリエステル
サイズ	品番	標準販売価格
M	<b>ND-45M</b>	¥ 1,400
L	<b>ND-45L</b>	¥ 1,400
LL	<b>ND-45LL</b>	¥ 1,400

腰道具

ハーネス・ランヤード

ワークポジションニング用器具

ランヤード・補助帯

腰袋・ホルダー

サポーター・サスペンダー

手袋・靴カバー

電工バケツ・バケツ

ツールバッグ・長物ケース

はしご・脚立用品

NEW 発売予定

# 電工バケツ・バケツ シリーズ



## 電エストロングバケツ

### ハードな現場で活躍！優れた強度の電工バケツ

- 本体は、丈夫な「ポリエステルキャンバス1680デニール」を2層使用
- 持ち手は、頑丈なポリエステル製50mm幅ベルト2本、本体4点支持でしっかりホールド
- バケツ上端部は鉄芯入りで形状が保持できる

摩擦に強い  
ポリエステル  
1680  
デニール  
使用



DB-210XBK

DB-270XBK

DB-320XBK



鉄芯入り

内側に樹脂製底板

底面にゴム製クッション  
(DB-320XBKのみ)

耐荷重(静荷重にて)		686N(70kgf)				
外寸(mm)	内寸(mm)	容量(L)	質量(g)	品番	標準販売価格	
φ210×高さ250	φ200×高さ247	8	600	DB-210XBK	¥ 6,800	
φ270×高さ320	φ260×高さ317	17	900	DB-270XBK	¥ 7,500	
φ320×高さ350	φ310×高さ347	26	1100	DB-320XBK	¥ 8,000	

## 自立型電工バケツ

### ハードな現場での使用に耐える、自立タイプの電工バケツ

- 自立ガイド板内蔵で型くずれしにくくしっかり自立
- 底部はプラスチック製、頑丈で水にも強い。
- ロープは丈夫なポリプロピレン製
- ボディは厚手の帆布を採用
- 引っ掛けに便利なS環フック付

#### 自立ガイド板内蔵(サック付)



型くずれしにくい  
自立ガイド板(サック付)



バケツ上端部には  
鉄芯が入って丈夫



頑丈で水にも強い  
プラスチック製底部



DB-2100BB

DB-2700BW

耐荷重		98N(10kgf)				
外寸(mm)	内寸(mm)	質量(g)	色	品番	標準販売価格	
φ210×高さ250	φ190×深さ230	1000	青	DB-2100BB	¥ 7,000	
			白	DB-2100BW	¥ 7,000	
φ270×高さ320	φ250×深さ300	1480	青	DB-2700BB	¥ 7,500	
			白	DB-2700BW	¥ 7,500	
φ300×高さ350	φ280×深さ330	1700	青	DB-3000BB	¥ 8,200	
			白	DB-3000BW	¥ 8,200	

※素材の性質上、サイズ、質量、色調に多少の誤差が生じます。

腰道具  
セット

ハーネス・  
ランヤード

ワークポジショ  
ニング用器具

ランヤード・  
補助帯

腰袋・  
ホルダー

サポーター・  
サスペンダー

手袋・  
靴力パー

電工バケツ・  
バケツ

ツールバッグ・  
長物ケース

はしご・  
脚立用品

NEW  
発売予定

# 電工バケツ・バケツ

腰回り品・安全保護具

## 電工バケツ

底部はプラスチック製 頑丈で水にも強い



DB-270BB

DB-270BW

- ロープは丈夫なポリプロピレン製
- ボディは厚手の帆布を採用
- 引っ掛けに便利なS環フック付

耐荷重 98N(10kgf)

外寸(mm)	内寸(mm)	質量(g)	色	品番	標準販売価格
φ210×高さ250	φ190×深さ230	650	青	DB-210BB	¥ 5,800
			白	DB-210BW	¥ 5,800
φ270×高さ320	φ250×深さ300	900	青	DB-270BB	¥ 6,300
			白	DB-270BW	¥ 6,300
φ300×高さ350	φ280×深さ330	1100	青	DB-300BB	¥ 7,000
			白	DB-300BW	¥ 7,000

## 丸型バケツ(フック付)

- なんでも入る帆布製バケツ
- S環フック付
- ロープは丈夫なポリプロピレン製
- バケツ上・下部には鉄芯が入って丈夫



DB-270AB

DB-270AW

耐荷重 98N(10kgf)

外寸(mm)	内寸(mm)	質量(g)	色	品番	標準販売価格
φ270×高さ300	φ250×深さ290	1000	青	DB-270AB	¥ 6,500
			白	DB-270AW	¥ 6,500
φ300×高さ330	φ280×深さ320	1100	青	DB-300AB	¥ 7,000
			白	DB-300AW	¥ 7,000

## 長尺バケツ

- 長い工具、材料なんでも入る帆布製バケツ
- S環フック付



耐荷重 98N(10kgf)

外寸(mm)	内寸(mm)	質量(g)	品番	標準販売価格
φ270×深さ650	φ250×深さ640	1400	DB-2770	¥ 8,200

## 軽量バケツ

現場での軽量ゴミの収集に!

- 本体は軽くて水に強いポリエチレンシート(ブルーシートと同じ素材)
- 鉄製ゴミ缶などに比べて扱いやすい!

パツと開いて、しっかり自立!



使用時

スプリング式  
折りたたみ式で  
コンパクトに



折りたたみ時



0.5kg

軽量で持ち運び  
ラクラク



トグルでラクラク固定

仕様

使用時サイズ(mm)	φ450×高さ560
折りたたみ時サイズ(mm)	φ450×高さ120
内寸(mm)	φ440×高さ550
質量(kg)	0.5
耐荷重	39N(4kgf)
素材	ポリエチレン、ポリエステル、銅線

品番	標準販売価格
★BBL-450	¥ 2,700

セット  
腰道具

ハーネス・  
ランヤード

フックポジション  
ニング用器具

補助帯  
ランヤード

ホルダー  
腰袋

サポーター・  
サスペンダー

手袋・  
靴カバー

電工バケツ・  
バケツ

ツールバッグ・  
長物ケース

はしご・  
脚立用品

NEW  
発売予定

びっくりバケツ (キャスター付)

パツと開いて、しっかり自立!

- 現場でのごみの収集に!
- 資材や道具の運搬・収納に!

軽くて丈夫な  
ポリエステル  
キャンバス



使用時サイズ(mm)	折りたたみ時サイズ(mm)	内寸(mm)	質量(kg)	耐荷重	品番	標準販売価格
φ410×高さ425	φ410×高さ145	φ395×高さ380	1.8	98N (10kgf)	★BB-410CT	¥ 5,900
φ500×高さ500	φ500×高さ145	φ485×高さ455	2.3	98N (10kgf)	★BB-500CT	¥ 7,300

角型ジャンピングバケツ

折りたたみ式でコンパクトに!  
スプリング式でパツと開いてしっかり自立!

- 現場でのごみの収集に!
- 資材や道具の運搬・収納に!

NEW



使用時サイズ(mm)	折りたたみ時サイズ(mm)	質量(g)	耐荷重	品番	標準販売価格
幅330×奥行250×高さ250	幅330×奥行250×高さ110	940	147N (15kgf)	JPBK-3325	¥ 3,500



動画はコチラ

ジャンピングバケツ

スプリング式でパツと開いて、しっかり自立!

- 現場でのごみの収集に!
- 資材や道具の運搬・収納に!



使用時サイズ(mm)	折りたたみ時サイズ(mm)	質量(kg)	耐荷重	品番	標準販売価格
φ420×高さ420	φ420×高さ120	1.1	196N (20kgf)	JPB-4242	¥ 3,800
φ310×高さ310	φ310×高さ120	0.65	98N (10kgf)	JPB-3131	¥ 2,000
φ150×高さ170	φ150×高さ120	0.2	49N (5kgf)	JPB-1517	¥ 1,400

腰道具  
セツト

ハーネス・  
ランヤード

フックポジション  
リング用器具

ランヤード・  
補助帯

腰袋・  
ホルダー

サポーター・  
サスペンダー

手袋・  
靴カバー

電気バケツ・  
バケツ

ツールバッグ・  
長物ケース

はしご・  
脚立用品

NEW  
発売予定

# 電工バケツ・バケツ

腰回り品・安全保護具

## ツールバケツ(フタ付)

持ちやすく頑強な金属製ハンドル付バケツ  
ガバッと開くフタ付

摩擦に強い  
ポリエステル  
1680  
デニール  
使用

発売予定  
2021



外側  
ポケット  
①ツール用ポケット15個  
②ファスナー付ポケット1個

サイズ(mm)	質量(g)	容量(L)	耐荷重	品番	標準販売価格
幅400×奥行230×高さ280	1850	18	78.5N (8kgf)	TBX-130F	¥ 12,000

## 電工プロバケツ

持ちやすく頑丈な可動式金属ハンドル付バケツ

発売予定  
2021



デジタル迷彩

取りはずして使える  
ソフトボックス2個付

- 外側ポケット:  
ツール用ポケット16個  
(うちフタ付5個)
- 内側ポケット:  
ツール用ポケット3個

サイズ(mm)	質量(kg)	耐荷重	品番	標準販売価格
幅515×奥行210×高さ250	2.7	88.2N (9kgf)	JTBX-100CC	¥ 9,800

## プラツールバケツ

PPシート&ターポリン製で、軽くて水に強い!  
ガバッと開いて長物工具の収納にぴったり!

発売予定  
2021



サイズ(mm)	質量(g)	容量(L)	耐荷重	品番	標準販売価格
幅450×奥行160×高さ160	800	11	78.5N (8kgf)	SDB-460PF	¥ 7,500

セツト  
腰道具

ハーネス・  
ランヤード

ワークポジション  
リング用器具

補助帯  
ランヤード

腰袋・  
ホルダー

サポーター・  
サスペンダー

手袋・  
靴カバー

電工バケツ・  
バケツ

ツールバッグ・  
長物ケース

はしご・  
脚立用品

NEW  
発売予定

## ショルダー角バケツ

軽い! 丈夫! 底はプラスチック製

- ショルダータイプ
- 内側は強力な塩ビコーティング
- ポリエステル生地表面蒸着



[多彩なサック&ポケット]  
外側 フタ付ポケット2個、ペンチサック3丁  
内側 ツールサック、大型ポケット

収納例

外寸(mm)	内寸(mm)	質量(g)	耐荷重	品番	標準販売価格
幅300×奥行300×高さ340	幅290×奥行290×深さ320	1110	98N(10kgf)	<b>SDB-600N</b>	¥ 8,800

## ショルダー丸バケツ

軽い! 丈夫! 底はプラスチック製

- ショルダータイプ
- 内側は強力な塩ビコーティング
- ポリエステル生地表面蒸着



[多彩なサック&ポケット]  
外側 フタ付ポケット2個、ペンチサック3丁  
内側 ツールサック、大型ポケット

収納例

外寸(mm)	内寸(mm)	質量(g)	耐荷重	品番	標準販売価格
φ300×高さ340	φ290×深さ320	1030	98N(10kgf)	<b>SDB-500N</b>	¥ 8,800

## 電工マルチバケツ(仕切り付)

- 底板とサイドガイドで型くずれしにくく、しっかり自立
- ハードな使用に耐える丈夫なポリエステル織布製

着脱自在 可変型仕切りユニット

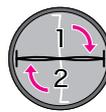

用途に応じて仕切りが自由に変えられる

合計28個のポケット



仕様

内寸(mm)	φ250×深さ310
質量(kg)	1.4
耐荷重	98N(10kgf)

サイズ(mm)	品番	標準販売価格
φ260×高さ320	<b>DB-2630SB</b>	¥ 7,700

## ツールバケツ

出し入れがラクラク オープンタイプ  
中は広々、使いやすい!

- 多彩なポケット17個付



入口はオープン、中は広々

収納例

仕様

内寸(mm)	幅340×奥行205×高さ200
質量(kg)	1.4
耐荷重	78.5N(8kgf)

サイズ(mm)	品番	標準販売価格
幅360×奥行220×高さ230	<b>TBX-100</b>	¥ 6,500

## ツールバケツ

27個のポケットで工具や部品を整理収納



収納例

ショルダー  
ストラップ付

入線液、スプレー等  
を立てて収納できる  
ベルト(2ヵ所)

整理がしやすく、長物や  
ファイル等の収納に便利  
な中央仕切り

## ツールバケツ

持ちやすく頑強な金属製ハンドル  
ソフトグリップで手にフィット

- 多彩なポケット17個付



収納例

ショルダー  
ストラップ付

内側に8個の  
工具用仕切り付

長物固定用  
マジックテープ

テープ  
フッカー用  
ベルト

形状が崩れない  
頑強構造のボディ

サイズ(mm)	質量(kg)	耐荷重	品番	標準販売価格
幅410×奥行220×高さ260	1.7	78.5N(8kgf)	<b>TBX-120</b>	¥ 7,900

※素材の性質上、サイズ、質量、色調に多少の誤差が生じます。

セツト

ハーネス・  
ランヤード

フックポジショ  
ニング用具

ランヤード・  
補助帯

腰袋・  
ホルダー

サポーター・  
サスペンダー

手袋・  
靴力パー

電工バケツ・  
バケツ

ツールバッグ・  
長物ケース

はしご・  
脚立用品

NEW  
発売予定

# 電工バケツ・バケツ

腰回り品・安全保護具

## ハンディバケツ

工具が出し入れしやすいバケツ

軽く丈夫な  
ポリエステル  
キャンバス



外寸(mm)	内寸(mm)	質量(kg)	耐荷重	品番	標準販売価格
幅350×奥行270×高さ400	幅190×奥行190×高さ210	1.0	78.5N(8kgf)	<b>SDB-50</b>	¥ 7,600

## 電工トートバケツ

肩にかけて持ち運びがしやすい長いショルダーベルト

軽く丈夫な  
ポリエステル  
キャンバス



外寸(mm)	内寸(mm)	質量(kg)	耐荷重	品番	標準販売価格
幅400×奥行220×高さ270	幅380×奥行195×高さ250	1.15	78.5N(8kgf)	<b>SDB-100</b>	¥ 8,700

## 折りたたみ角型バケツ

「大バケツ」の中に「小バケツ」を3個収納

●金属フレーム入で、しっかり自立！形が崩れない！

軽く丈夫な  
ポリエステル  
キャンバス



■大バケツ

使用時外寸(mm)	幅585×奥行270×高さ245
折りたたみ時高さ(mm)	40
内寸(mm)	幅570×奥行250×高さ230
質量(kg)	1.0
耐荷重	78.5N(8kgf)

■小バケツ(1個あたり)

使用時外寸(mm)	幅255×奥行195×高さ215
折りたたみ時高さ(mm)	40
内寸(mm)	幅230×奥行180×高さ200
質量(kg)	0.4
耐荷重	26.1N(2.7kgf)

品番	標準販売価格
<b>SDB-6027-3P</b>	¥ 10,800

## パラシュートバッグ

巾着タイプの収納袋

口を絞れば中身が落ちない！

6つの仕切りで小分け収納  
ネジ等を種類別に小分け



スプレー缶入れにも最適

仕様

サイズ(mm)	φ260×高さ160
質量(g)	210

品番	標準販売価格
<b>DB-2616S</b>	¥ 4,500

## ステップドリルソフトケース

ステップドリル3種を一度にセット

(6-39mm, 4-30mm, 4-20mm)

軽く丈夫な  
ポリエステル  
キャンバス



サイズ(mm)	質量(g)	品番	標準販売価格
幅120×奥行40×高さ110	90	<b>DSB-39</b>	¥ 2,020

セツト

ハーネス・ランヤード

ワークポジションング用具

補助帯・ランヤード

腰袋・ホルダー

サポーター・サスペンダー

手袋・靴力バ

電工バケツ・バケツ

ツールバッグ・長物ケース

はしご・脚立用品

NEW 発売予定

# 電工バケツ・バケツ/ツールバッグ・長物ケース

## 検盤君

### 検査作業専用バッグ

首からかけて、計測や記録が効率よくできる

軽くて丈夫な  
ポリエステル  
キャンバス



両手が使える!

テスターと記録用紙を並べられ、記録値がすぐ書き込める



肩ベルト  
2本かけ  
4点支持

市販のA4ファイルや  
バインダーを収納  
(厚さ50mmまで)

移動時は  
ショルダーバッグとして  
縦・横どちらでも  
使用可能



ポケット  
A4ファイル用×1  
A3ファイル用×3  
肩ベルト2本付

サイズ(mm)	質量(kg)	品番	標準販売価格
幅360×奥行480×高さ70	1.6	KP-500	¥ 9,800

## 検ピタ君(布製ホルダー)

測定器を配電盤の扉などにマグネット固定



手離しOK

ぶら下げ用  
ベルト付



強力  
マグネット

裏面

※写真のテスターは商品に含まれていません。  
※強力マグネットによる磁気に影響される物、環境では使用できない場合があります。

[収納可能検査器具サイズ]

幅100×奥行50×高さ190mmまで

サイズ(mm)	質量(g)	品番	標準販売価格
幅145×奥行60×高さ235	540	KP-10MG	¥ 3,800

## ツールバッグ・長物ケース

### ロングショルダーケース

セミハードケースで長尺物をしっかり保護! キズが付きにくい!

- 持ち運びに便利な肩ベルト
- 両開きファスナーで開け閉めしやすい

ポール 蛍光灯 フィッシャー etc.



ランプチェンジャー  
DLC-180なら  
約4本  
収納可能

DBF-CS1000



40W蛍光灯  
約22本  
収納可能

カーボンフィッシャー  
15m 2本  
20m 1本  
収納可能

DBF-CS1300



ランプチェンジャー  
3.3m・6m・  
9.3mなら  
各1本  
収納可能

ランプチェンジャー  
9.3mなら3本  
収納可能

DBF-CS2000

サイズ(長さ×幅×高さ)(mm)	質量(kg)	収納物全長	耐荷重	品番	標準販売価格
1000×120×120	約1.04	970mm未満	98N(10kgf)	DBF-CS1000	¥ 8,000
1300×150×180	約1.77	1270mm未満	98N(10kgf)	DBF-CS1300	¥ 11,000
2000×200×180	約3.25	1970mm未満	98N(10kgf)	DBF-CS2000	¥ 15,000

※素材の性質上、サイズ、質量、色調に多少の誤差が生じます。

腰回り品・安全保護具

セッ  
ト

ハー  
ネス・  
ラン  
ヤード

フック  
ポジ  
ション  
リング  
用器具

ラン  
ヤード  
補助  
帯

腰袋  
ホル  
ダー

サポ  
ーター  
サス  
ペン  
ダー

手袋  
靴力  
パー

電工  
バケ  
ツ  
バケ  
ツ

ツ  
ール  
バ  
ッグ  
長  
物  
ケ  
ース

は  
しご  
立  
用  
品

NEW  
発売予定



# ツールバッグ・長物ケース

腰回り品・安全保護具

## モールバッグ

### 長物収納に便利なバッグ



1mモールなら  
約20本  
収納可能

40W蛍光灯  
(25本入1カートンケース)  
そのまま収納可能

肩ベルトで肩掛け

モール パイプ 蛍光灯 etc. 軽くて丈夫な  
ポリエステル  
キャンバス



取っ手で  
手提げ



サイズ(mm)	質量(kg)	耐荷重	品番	標準販売価格
φ265×1450	0.9	147.2N (15kgf)	DTB-2614	¥ 6,100

## マルチ円筒ケース

### さまざまな長物の収納・運搬に便利！ セミハードケースで内容物を保護！

- 丈夫なセミハードケース
  - 収納胴部には内貼りあり
  - フタと底には緩衝材入
- ※ 胴部内側には緩衝材はありません。



蛍光管 (20Wにぴったり)  
横断幕・垂幕・タペストリー  
音響機材 (マイクスタンド・譜面台等)  
撮影機材 (ストロボスタンド・レフ・パ  
ラソル等) etc.

深さ700mmタイプ



細パイプ  
カーテンレール  
壁掛けスクリーン  
伸縮ポール etc.

深さ1920mmタイプ



DTC-0719



DTC-1907  
20W 蛍光灯なら  
24本収納可能

※ 図内に表記のサイズはすべて内寸です。外寸は下表をご覧ください。  
※ 上記収納物は一例です。あらかじめ収納物のサイズと製品内寸をご確認ください。

内寸(mm)	外寸(mm)	質量(kg)	品番	標準販売価格
φ190×深さ700	φ203×長さ800	2.4	DTC-1907	¥ 6,500
φ71×深さ1920	φ75×長さ2010	1.0	DTC-0719	¥ 5,400

## 電工バスケット

### 大型工具・道具類をどっさり収納



収納時でも  
積み重ね可能

サイズ(mm)	材質	質量(kg)	品番	標準販売価格
465×385×280	ポリプロピレン	1.4	TBS-460	¥ 3,280

※ 素材の性質上、サイズ、質量、色調に多少の誤差が生じます。

セッ  
ト

ハ  
ー  
ネ  
ス  
・  
ラ  
ン  
ヤ  
ー  
ド

ワ  
ー  
ク  
用  
器  
具

ラ  
ン  
ヤ  
ー  
ド  
・  
補  
助  
帯

腰  
袋  
・  
ホ  
ル  
ダ  
ー

サ  
ポ  
ー  
タ  
ー  
・  
サ  
ス  
ペ  
ン  
ダ  
ー

手  
袋  
・  
靴  
カ  
バ  
ー

電  
工  
バ  
ス  
ケ  
ッ  
ト  
・  
バ  
ケ  
ッ  
ト

ツ  
ー  
ル  
バ  
グ  
・  
長  
物  
ケ  
ー  
ス

は  
し  
こ  
・  
脚  
立  
用  
品

NEW  
発  
売  
予  
定

## スツールバッグ

折りたたみイスとツールバッグが一体になった!



パーツポケット  
10個



イスとバッグは分離して使えます



軽くて丈夫な  
ポリエステル  
キャンパス

座り作業に便利

### バッグ状態

折りたたみ時サイズ(mm)	幅340×奥行50×高さ450
質量(kg)	1.5 (バッグ単体質量:0.35kg)
耐荷重	78.5N(8kgf)

### イス状態

使用時サイズ(mm)	幅340×奥行280×高さ360
質量(kg)	1.5 (イス単体質量:1.15kg)
静止荷重	1176N(120kgf)

品番	標準販売価格
<b>STB-320</b>	<b>¥ 7,600</b>

## ワークスツール

キャスター付で座りながら作業ラクラク  
軽量で丈夫!持ち運びや移動も簡単



座りながら作業ラクラク



座面下の収納スペース



工具やパーツの一時置きに  
便利な収納ポケット(3カ所)

### 仕様

サイズ(mm)	幅450×奥行335×高さ310(キャスター含む)	
材質	本体	ポリプロピレン、ナイロン
	キャスター	ポリプロピレン、スチール
座面下収納スペースサイズ	幅219×奥行50×深さ65(最大)×2カ所	
収納ポケットサイズ	大	幅300×奥行60×深さ40mm(最大)×1カ所
	小	幅140×奥行40×深さ40mm(最大)×2カ所

質量(kg)	耐荷重	品番	標準販売価格
1.7	785N(80kgf)	<b>WST-80</b>	<b>¥ 4,900</b>

## ツールバッグ

ガバッと開ければ中は広々!



開口部は金属  
フレーム入で  
開けやすい!

- パーツポケット8個
- ドライバーホルダー6個
- 内ポケット10個



ショルダー  
ストラップ付



D環5個付

丈夫なゴム製底板



軽くて丈夫な  
ポリエステル  
キャンパス

ファスナー付  
開口部

カラビナフック付

外寸(幅×奥行×高さ)(mm)	内寸(幅×奥行×高さ)(mm)	質量(kg)	耐荷重	品番	標準販売価格
400×200×300	370×190×270	2.0	78.5N(8kgf)	<b>TLB-400</b>	<b>¥ 9,800</b>

## ツールキャリーバッグ

軽量で耐久性に優れ、劣化しにくいEVA素材を使用  
工具やパーツをたっぷり収納できる

型くずれしにくく、水濡れにも強い

### 脱着式ツールホルダー付

本体外側、内側のどちらにも取り付けが可能。  
用途に合わせて取付位置を変更できる。



前面・背面用×2個



側面用×2個

### 材質

本体・フタ	EVA、ポリエチレン
ホルダー	EVA、ポリプロピレン
ショルダーベルト	ポリプロピレン

サイズ(幅×奥行×高さ)(mm)	質量(kg)	容量(L)	耐荷重	品番	標準販売価格
390×280×340	約2.0	約25	98N(10kgf)	<b>TB-25EVA</b>	<b>¥ 8,900</b>



外側取り付け



内側取り付け

※素材の性質上、サイズ、質量、色調に多少の誤差が生じます。

# ツールバッグ・長物ケース

腰回り品・安全保護具

## ツールキャリーバッグ

ハンドキャリーを内蔵、キャスターで転がして運べる

発売予定  
2021



ショルダーベルト付

ハンドキャリーは  
本体に完全収納



鋼線の開口部は  
ガバッと開いて  
出し入れに便利

転がして運べる



キャスター付

摩擦に強い  
ポリエステル  
1680  
デニール  
使用

- 外側ポケット：ツール用ポケット7個（うち1個はフタ付）
- ハンドキャリー伸長時全長：970mm

サイズ(mm)	質量(kg)	容量(L)	耐荷重	品番	標準販売価格
幅600×奥行350×高さ350	3.3	28	78.5N (8kgf)	<b>TLB-600C</b>	¥ 19,000

## 電工リュックサック

たっぷり入る大型リュックサック

発売予定  
2021



- ①
- ①
- ②
- ①

握りやすい  
アルミグリップ



長時間背負っても  
疲れにくい  
ラウンド形状の  
肩ベルト

ずれ防止用  
チェストベルト

鋼線の開口部はガバッと開いて  
出し入れに便利



- | 外側<br>ポケット | ①ファスナー付ポケット3個<br>②メッシュポケット1個<br>③ツール用ポケット3個 |
|------------|---|
| 内側<br>ポケット | ④ファスナー付ポケット1個<br>⑤薄型ポケット2個<br>⑥ツール用ポケット10個  |

摩擦に強い  
ポリエステル  
1680  
デニール  
使用

サイズ(mm)	質量(g)	容量(L)	耐荷重	品番	標準販売価格
幅400×奥行200×高さ400	1950	24	78.5N (8kgf)	<b>TLB-R400W</b>	¥ 13,000

## 電工プロリュック

リュック、肩掛け、手提げの3Wayバッグ

発売予定  
2021



手にフィットする  
ソフトグリップ

ホコリを防ぐ  
カバー付

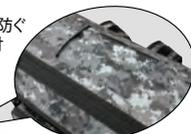

ずれ防止用  
チェストベルト

フック付ベルト  
(3個)

ショルダーベルト

### デジタル迷彩

メインの気室は広々、  
ヘルメットや靴も入る



仕切り台は  
取り外し可能



- 外側ポケット：ツール用ポケット7個（うちファスナー付5個）

サイズ(mm)	質量(kg)	耐荷重	品番	標準販売価格
幅420×奥行300×高さ355	3	88.2N (9kgf)	<b>JTB-R500CC</b>	¥ 13,800

セツト  
腰道具

ラインヤード  
ハーンヤード

ワーク用器具  
リング用器具

補助帯  
ランヤード

腰袋  
ホルダー

サポーター  
サスペンダー

手袋  
靴カバー

電工バケツ  
バケツ

ツールバッグ  
長物ケース

はしご  
脚立用品

NEW  
発売予定

## 電エプロリュック

軽くて丈夫、広い開口部で出し入れラクラクのリュック

- 摩擦に強い「ポリエステル1680デニール」使用で軽量、丈夫
- 天面、底面、側面はクッション材入で、収納物をしっかりガード



工具や小物の収納に  
便利な脱着式ツール  
ホルダー



内側の前後どちらに  
でも取り付け可能



側面のファスナーを  
開ければ、荷室に  
ダイレクトにアクセス



型くずれしにくい立体形状と、  
大きく開く開口部で、  
ヘルメットや作業着、作業靴  
なども出し入れラクラク

サイズ(mm)	質量(g)	品番	標準販売価格
幅280×奥行180×高さ420	700	JTB-R420	¥ 8,500

## ソフトツールケース

さまざまなミニツールをコンパクトに収納  
ガバッと大きく開きやすい

発売予定  
2021

マジックテープ付  
ポケット



樹脂板入で  
型くずれしにくい



ツール収納の目安に  
便利なイラスト入



背面には  
ファスナー付  
ポケット

摩擦に強い  
ポリエステル  
1680  
デニール  
使用

サイズ(mm)	展開時(mm)	質量(g)	品番	標準販売価格
幅175×奥行50×高さ310	幅 400	450	TLC-14PF	¥ 4,000

## 電エトートバッグ

見た目はシンプル! 機能は満載!

- 軽くて丈夫なキャンバス地 外側にポケット2個付
- 出し入れしやすい広口開口部
- 内側にサック7個・ポケット3個



手さげ、肩掛けの2Way



収納例

細長いものの収納に便利  
収納部の倒れ防止帯

丈夫な底部  
樹脂板+緩衝スポンジ  
電動工具の収納もOK

サイズ(本体のみ)(mm)	質量(g)	品番	標準販売価格
幅500×奥行175×高さ270	700	TB-500	¥ 5,500

## ハシゴバッグ

脚立やハシゴに取り付けて、高所で便利に使える

- 数多くのポケットやホルダーが、多彩なツールに対応
- ポリエステルキャンバス

軽くて丈夫な  
ポリエステル  
キャンバス



収納例



正面・側面ともに取り付けOK



ワンタッチ着脱バックルで、  
ハシゴにも取り付け



ベルトで腰に巻いて、  
持ち運びにも便利



手提げツールバッグとしても  
使えます

サイズ(mm)	品番	標準販売価格
幅280×奥行200×高さ230	KB-100	¥ 6,000

腰回り品・安全保護具

セツト

ハーネス・  
ランヤード

ワークポジショ  
ニング用器具

ランヤード・  
補助帯

腰袋・  
ホルダー

サポーター・  
サスペンダー

靴力パー  
手袋

電エバケツ・  
バケツ

ツールバッグ・  
長物ケース

はしご・  
脚立用品

NEW  
発売予定

※素材の性質上、サイズ、質量、色調に多少の誤差が生じます。



腰回り品・安全保護具

腰道具  
セット

ハーネス・  
ランヤード

ワークポジショ  
ニング用具

ランヤード・  
補助帯

腰袋・  
ホルダー

サポーター・  
サスペンダー

手袋・  
靴カバー

電工バケツ・  
バケツ

ツールバッグ・  
長物ケース

はしご・  
脚立用品

NEW  
発売予定

# はしご・脚立用品 シリーズ

キャタツトップカバー



キャタツアンダーバッグ



キャタツキャリアパッド

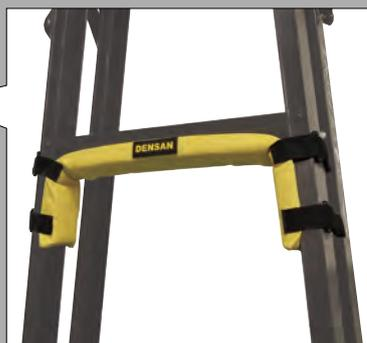

キャタツサイドガード



キャタツソックス





キャタツアンダーバッグ

脚立に取付ける便利袋 長尺脚立に最適  
作業中のチョイ置きに力を発揮!

工具や部材を  
手近に置ける

踏ざん  
(ステップ)

支柱に、伸縮  
マジックテープ  
で取付け



取り付けのまま脚立の  
開閉が可能



KB-30-YL



KB-30-BK

使用時サイズ(mm)

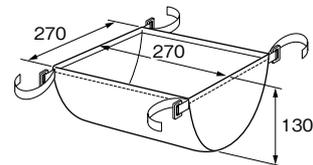

収納可能質量の目安:2kgまで

質量(g)	色	品番	標準販売価格
110	イエロー	KB-30-YL	¥ 3,000
	ブラック	KB-30-BK	¥ 3,000

動画はコチラ



キャタツアンダーバッグ

脚立に取付ける便利袋に「ミニタイプ」が登場!  
長尺脚立に最適、作業中のチョイ置きに力を発揮!

発売予定  
2021

工具や部材を  
手近に置ける

踏ざん  
(ステップ)

支柱に、伸縮  
マジックテープ  
で取付け



二段目にバーハンドルのついた専用脚立にも取付け可能

取り付けのまま脚立の  
開閉が可能



KB-15-YL



KB-15-BK

使用時サイズ(mm)

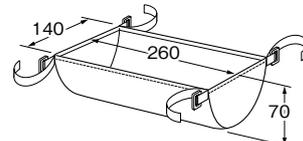

収納可能質量の目安:2kgまで

質量(g)	色	品番	標準販売価格
65	イエロー	KB-15-YL	¥ 2,400
	ブラック	KB-15-BK	¥ 2,400

腰道具  
セツト

ハーネス・  
ランヤード

フックポジション  
リング用器具

ランヤード・  
補助帯

腰袋・  
ホルダー

サポーター・  
サスペンダー

手袋・  
靴力パー

電工バケツ・  
バケツト

ツールバッグ・  
長物ケース

はしご・  
脚立用品

NEW  
発売予定

※素材の性質上、サイズ、質量、色調に多少の誤差が生じます。



# はしご・脚立用品

腰回り品・安全保護具

## キャタツキャリアパッド

### 脚立運搬用肩あて

- 長距離移動も快適
- 取り付けたままで脚立が使える



マジックテープで取り付けカンタン

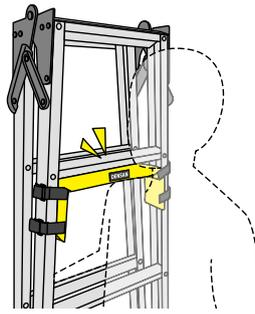

クッション材入りで  
肩が痛くない



KCP-100-YL



KCP-100-BK

装着可能脚立踏ざん長さ(mm)	サイズ(mm)	質量(g)	色	品番	標準販売価格
300~370	500×60×30	100	イエロー	<b>KCP-100-YL</b>	¥ 3,000
			ブラック	<b>KCP-100-BK</b>	¥ 3,000

## キャタツキャリアパッド (ロングタイプ)

### 縦でも横でもかつげる 脚立運搬用肩あて

- 長距離移動も快適
- 取り付けたままで脚立が使える

**NEW**



マジックテープで取り付けカンタン

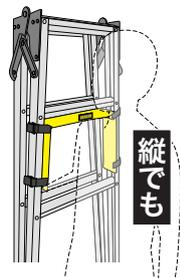

縦でも



KCP-200-YL



KCP-200-BK

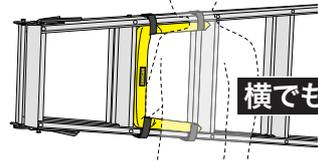

横でも



動画はコチラ

装着可能脚立踏ざん長さ(mm)	サイズ(mm)	質量(g)	色	品番	標準販売価格
300~370	700×60×30	130	イエロー	<b>KCP-200-YL</b>	¥ 3,500
			ブラック	<b>KCP-200-BK</b>	¥ 3,500

## キャタツサイドガード

### 脚立の側面、角部分をカバーして、 運搬や取り回し時の周囲の傷つけを防止

発売予定  
2021

使用時サイズ(mm)

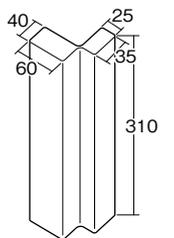

しっかり  
ガード

小型バックルで  
脚立の支柱に取り付け



取り付けたまま  
脚立の開閉が  
可能



KSG-30-YL (1個入)



KSG-30-BK (1個入)

サイズ(mm)	質量(g)	色	品番	標準販売価格
85×75×310 (脚立装着時)	70	イエロー	<b>KSG-30-YL</b>	¥ 2,400
		ブラック	<b>KSG-30-BK</b>	¥ 2,400

※この商品は1個入です。写真は2個取り付けられた状態です。

※素材の性質上、サイズ、質量、色調に多少の誤差が生じます。

腰道具  
セット

ハイネス・  
ランヤード

ワークポジショ  
ニング用器具

ランヤード・  
補助帯

腰袋・  
ホルダー

サポーター・  
サスペンダー

手袋・  
靴カバー

電工バケツ・  
バケツ

ツールバッグ・  
長物ケース

はしご・  
脚立用品

NEW

発売予定

キャタツソックス(巾着スリッレス)

脚立の脚に取り付けて、床面を保護  
底面に滑り止めがつかしました

- 細い脚部でも引っ張るだけでしっかり締め付け
- 床面を汚さない キズつけない
- 汚れても洗濯すれば何度でも使える
- ポリエステルキャンバス
- 4個入(脚立1台分)

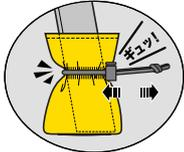

ゴム+ひもで2重締め付け



底面にPVCの滑り止め付

KS-7S



KS-7S-BK

装着可能脚立脚部サイズ(mm)	サイズ(mm)	質量(g)	色	品番	標準販売価格
最大60×80～最小25×30	幅85×奥行75×高さ140	31(1個)	イエロー	KS-7S	¥ 2,200
			ブラック	KS-7S-BK	¥ 2,200

キャタツソックス(巾着タイプ)

脚立の脚に取り付けて、床面を保護  
しっかり締め付けられる巾着タイプ

- 細い脚部でも引っ張るだけでしっかり締め付け
- 床面を汚さない キズつけない
- 汚れても洗濯すれば何度でも使える
- ポリエステルキャンバス
- 4個入(脚立1台分)

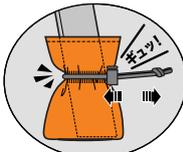

ゴム+ひもで2重締め付け



KS-7



KS-7-BK

装着可能脚立脚部サイズ(mm)	サイズ(mm)	質量(g)	色	品番	標準販売価格
最大60×80～最小25×30	幅85×奥行75×高さ140	31(1個)	オレンジ	KS-7	¥ 2,200
			ブラック	KS-7-BK	¥ 2,200

キャタツソックス

脚立の脚に取り付けて、床面を保護

- 床面を汚さない キズつけない
- 汚れても洗濯すれば何度でも使える
- ポリエステルキャンバス
- 4個入(脚立1台分)



ゴム入り



KS-6



KS-6-BK

装着可能脚立脚部サイズ(mm)	サイズ(mm)	質量(g)	色	品番	標準販売価格
60×80	幅85×奥行75×高さ140	28(1個)	イエロー	KS-6	¥ 1,800
			ブラック	KS-6-BK	¥ 1,800

ハシゴトップカバー

ハシゴの先端にかぶせる  
壁傷つけ防止・滑り止め用カバー

- 汚れても洗濯すれば何度でも使える
- ポリエステルキャンバス
- 2個入(ハシゴ1台分)

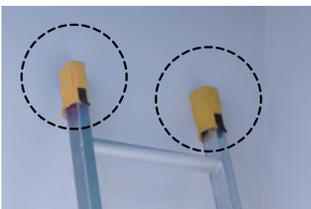

モルタル・石壁などの壁傷を防止&滑り止め

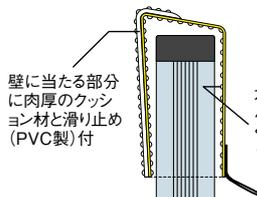

壁に当たる部分に肉厚のクッション材と滑り止め(PVC製)付

カバー内側にもハシゴを抜けるための滑り止め(PVC製)付



KTC-2



KTC-2-BK

装着可能ハシゴトップサイズ(mm)	サイズ(mm)	質量(g)	色	品番	標準販売価格
28×77	幅45×奥行79×高さ150	30(1個)	イエロー	KTC-2	¥ 2,000
			ブラック	KTC-2-BK	¥ 2,000

※素材の性質上、サイズ、質量、色調に多少の誤差が生じます。

腰道具  
セット

ハーネス・  
ランヤード

ワークポジション  
ニング用具

ランヤード・  
補助帯

腰袋・  
ホルダー

サポーター・  
サスペンダー

手袋・  
靴カバー

電工バケツ・  
バケツト

ツールバッグ・  
長物ケース

はしご・  
脚立用品

NEW  
発売予定



# 防災・セキュリティ用品

## CONTENTS



360

救急用品・非常用品



361

センサー・アラーム



362

ポータブル蓄電器

## 救急用品・非常用品

### ファーストエイドバッグ (携帯救急用品セット)

#### 現場で活躍する救急用品セット

- ベルト通し、ハンドベルト付で携帯に便利。旅行やキャンプにもOK
- ポリエステルキャンパス

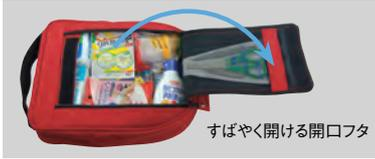

すばやく開ける開口フタ



#### [セット内容]

- 消毒液(医薬部外品):1個
  - 殺菌消毒パッド(医薬部外品):12枚
  - 用具4点セット(はさみ・毛抜き・爪切り・耳かき):1セット
  - 脱脂綿(医薬部外品):20枚
  - 自着包帯(医薬部外品):1個
  - 不織布テープ(医薬部外品):1個
  - ばんそうこう(医薬部外品):20枚
  - マスク(医薬部外品):7枚
- ※セット内容は変更になる場合があります。

サイズ(mm)	質量(kg)	品番	標準販売価格
幅220×奥行70×高さ280	0.65(内容物含む)	<b>FAK-100</b>	<b>¥ 13,000</b>

- セット内容の医療用具、医薬部外品等を使い切った場合や使用期限をすぎた場合は、お近くのコンビニ、ドラッグストア等でお買い求めの上、補充してください。
- このセットには医薬品は入っておりません。
- 当社では単品売り、補充等は一切行っておりません。

### ファーストエイドバッグ (携帯救急用品セット)

#### 現場にひとつ救急用品セット

- ベルト通し、ハンドベルト付で携帯に便利。旅行やキャンプにもOK
- ポリエステルキャンパス



すばやく開ける開口フタ



#### [セット内容]

- 消毒液(医薬部外品):1個
  - 殺菌消毒パッド(医薬部外品):12包
  - 用具4点セット(はさみ・毛抜き・爪切り・耳かき):1セット
  - ホームコットン 脱脂綿(衛生用品):20枚
  - 自着包帯(衛生用品):1個
- ※セット内容は変更になる場合があります。

サイズ(mm)	質量(kg)	品番	標準販売価格
幅180×奥行50×高さ240	0.41(内容物含む)	<b>FAK-80</b>	<b>¥ 8,800</b>

- セット内容の医療用具、医薬部外品等を使い切った場合や使用期限をすぎた場合は、お近くのコンビニ、ドラッグストア等でお買い求めの上、補充してください。
- このセットには医薬品は入っておりません。
- 当社では単品売り、補充等は一切行っておりません。

### エマージェンシーバッグ

#### 緊急時に役立つ便利グッズ満載リュックと手提げの兼用タイプ

- ポリエステルキャンパス

大きく開ける両口ファスナーの開口フタ

両手が空くリュックサックタイプ



#### [セット内容]

- LEDヘッドライト(点灯確認用単4乾電池 3本付):1個
  - 電工マルチツール(11機能搭載の多機能工具):1個
  - フロアシューズカバー(靴の上ばき):1個
  - 軍手・ロープ・笛 3点セット:1個
  - アルミシート(敷く・掛ける・かぶるなど防寒・遮熱用):1個
  - レインコート:1着
- ※セット内容は変更になる場合があります。

	サイズ(mm)	質量(kg)	品番	標準販売価格
セット	幅280×奥行120×高さ380	約1.3	<b>E-KIT-C</b>	<b>¥ 18,000</b>
バッグのみ	幅280×奥行120×高さ380	0.42	<b>EKB-38R</b>	<b>¥ 3,900</b>

緊急時非常用品  
携帯セット

### エマージェンシーバッグ

#### 緊急時に役立つ便利グッズ満載手提げタイプ

- ポリエステルキャンパス

大きく開ける両口ファスナーの開口フタ



#### [セット内容]

- LEDヘッドライト(点灯確認用単4乾電池 3本付):1個
  - 電工マルチツール(9機能搭載の多機能工具):1個
  - フロアシューズカバー(靴の上ばき):1個
  - 軍手・ロープ・笛 3点セット:1個
  - アルミシート(敷く・掛ける・かぶるなど防寒・遮熱用):1個
  - レインコート:1着
- ※セット内容は変更になる場合があります。

	サイズ(mm)	質量(kg)	品番	標準販売価格
セット	幅250×奥行110×高さ350	約1.1	<b>E-KIT-B</b>	<b>¥ 17,000</b>
バッグのみ	幅250×奥行110×高さ350	0.35	<b>EKB-35</b>	<b>¥ 4,900</b>

緊急時非常用品  
携帯セット

## センサー・アラーム

### くるピカセンサーアラーム

人の動きに反応して、光と音で警告する  
LED回転・点滅灯

- 赤外線動きを検知するP.I.R.(赤外線パッシブセンサー)だから、車や動物の動きも検知(感知範囲:5mまで)
- 方向可変センサーを搭載。センサーを目的物の方向に向けることが可能
- 1回検知すると15秒間動作。感知対象が前にいると動作し続ける
- 「光だけ」「音だけ」「光と音」の選択可能

屋内・屋外OK

防沫 防塵  
IP44

仕様

電源	単3形アルカリ電池x3本(付属していません)
感知範囲	上下/左右方向120°、感知距離5mまで
電池寿命	1日10回(15秒間/1回)動作時、光と音では約6か月、光だけでは約1年間 ※電池寿命は動作回数により変動します。
動作時間	15秒間(人が前で動いていると連続動作)
LED	赤・8個
アラーム音量	70dB~80dB/1mの範囲で可変可能
本体サイズ	φ100×30mm (120×116×60mm、突起物含む)
質量	205g(電池含む)

品番	標準販売価格
<b>KSP-100A</b>	¥ <b>3,980</b>



回転点灯



点滅点灯



### くるピカセンサー

人に反応して光るLED回転灯  
注意喚起・防犯に

- 1回検知すると15秒間動作。感知対象が前にいると動作し続ける
- 「暗いときだけ」「常時点灯」のモード切替

屋内・屋外OK

防沫 防塵  
IP44

仕様

電源	単3形アルカリ電池x3本(付属していません)
感知範囲	上下/左右方向120°、感知距離3mまで
電池寿命	1日10回(15秒間/1回)動作時、約1年間 ※電池寿命は動作回数により変動します。
動作時間	15秒間(人が前で動いていると連続動作)
LED	赤・4個
本体サイズ	φ84×43mm(取付プレート除く)
質量	約104g(電池含まない)

品番	標準販売価格
<b>KSP-80</b>	¥ <b>2,980</b>



### うっかりアラーム

置き忘れ・盗難防止の注意喚起に!!  
3m~12m離れると、バイブと音で警告

ご本人が装着!

受信部



工具箱などに取付け!

送信部



仕様

作動距離(切替可能)	L(ロング)7~12m、S(ショート)3~5m
送信部電池	コイン形リチウム電池 CR2032×1 (動作確認用付属)
受信部電池	単4形アルカリ乾電池×1 (付属しておりません。別途ご用意ください)

品番	標準販売価格
<b>UA-120</b>	¥ <b>3,980</b>

NEW  
発売予定

# ポータブル蓄電器

防災・セキュリティ用品

## ポータブル蓄電器

### ポータブル蓄電器

#### 電源のない場所に必携!

- 安定の正弦波! (家庭用コンセント同様に使用可能)
- コンセントに挿しっぱなしOK! (非常用電源として最適)
- LEDライト付 (高輝度1w)

- MAX 220W\*1 (10Wの照明×約20時間)
- 屋外での使用もOK (防滴仕様)
- 入力2種
  - ・AC100V
  - ・ソーラーパネル (セットのみ)
- 出力2種
  - ・AC100V
  - ・USB 5V
- 持ち運びラクラク (約10kg)
- 空気を汚さず静か

家庭用コンセント同様に使える!

### 安定の正弦波

矩形波・疑似正弦波とは質が違う

精密機械やコンピューター制御の電気製品でも使用することが可能。



#### 主な用途・使用方法

液晶TV (22インチ/46W) 約5時間

スマホの充電 (10W:充電1時間) 約22回

LED電球 (60W型:7.3W) 約30時間

ノートPC (65W) 約3時間

(AC100V出力を使用した計算値)

- ご利用になれる消費電力の目安は 220W 以下です。
- この他さまざまな用途に使用できます。

現場照明に

テレビ・ラジオなど

災害・停電時に

便利なLEDライト付

LED照明

卓上扇風機

小型ドローン充電

小型アンプ



#### 仕様

##### パネル部

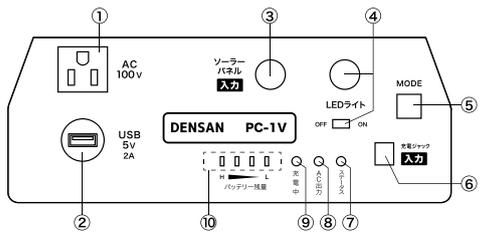

- ① AC 出力端子 (100V)
- ② USB 出力端子 (5V)
- ③ ソーラーパネル入力端子
- ④ LED ライト&スイッチ
- ⑤ MODE スイッチ (MODE LED)
- ⑥ 充電ジャック
- ⑦ ステータスランプ
- ⑧ AC 出力ランプ
- ⑨ 充電中ランプ
- ⑩ バッテリー残量表示



ポータブル蓄電器 (PC-1V)



付属:ACアダプター(充電器)



ソーラーパネル



収納バッグ付(ソーラーパネル)

##### ポータブル蓄電器 (PC-1V) 仕様

出力	AC	AC 100V/2.2A 50/60Hz*1
	USB	DC 5V/2A*3
	AC最大出力容量	220W*1
	AC出力波形	正弦波
入力	ACアダプター	DC 25V / 2A
	ソーラーパネル*4入力	DC 18~25V / 3.6A
充電*5	ACアダプター	約8 ~ 10 時間
	ソーラーパネル*4充電	約12 ~ 14 時間
容量	鉛蓄電池	12V / 20Ah
使用環境条件		0 ~ 40°C (80%RH 以下)
サイズ(mm)		幅360×奥行180×高さ360
質量(kg)		約10
原産国		日本

##### ソーラーパネル仕様

使用環境	-10~40°C 湿度85%以下 屋外用 IP44
最大電力	90W *6
公称開放電圧	21.6V
公称短絡電流	5.5A
公称最大出力動作電圧	18V
公称最大出力動作電流	5A
サイズ(突起部含まず)(mm)	収納時 幅630×奥行80×高さ540
	展開時 幅1090×奥行600×高さ430
質量(kg)	約11
原産国	中国

品名	品番	標準販売価格
ポータブル蓄電器	PC-1V	¥198,000
ポータブル蓄電器セット(PC-1V+ソーラーパネル)	PC-1V-SET	¥299,000

\*1 出力容量は機器の力率や負荷特性、使用時の負荷などにより変動します。  
 \*2 すべてのUSB対応機器での動作を保証するものではありません。  
 \*3 スマホの充電は、PC-1VのAC100V出力にスマホ用充電器を接続してご使用ください。  
 \*4 ソーラーパネルは「ポータブル蓄電器セット(PC-1V-SET)」にのみ付属しています。  
 \*5 充電時間は目安です。使用回数、電池残量、環境等により充電時間は変化します。  
 \*6 発生電力は季節、場所、曇量、温度等により変化します。PC-1Vの充電時間は最適条件時です。

非常用品

セラーサム

ポータブル蓄電器

NEW 発売予定

# アンカー・ネジ

## CONTENTS



**364**

多用途



**365**

ALC用

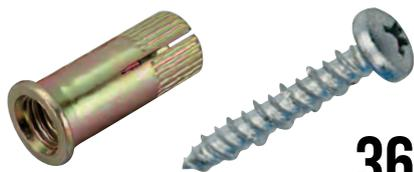

**368**

コンクリート用



**373**

中空壁用



**377**

石膏ボード用



**380**

軽天用・鋼板用

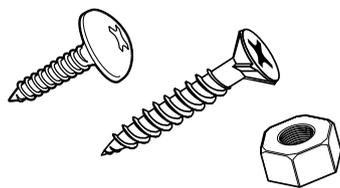

**382**

各種ネジ



**384**

寸切りボルト用ナット



**385**

徳用パック



# 多用途

アンカー・ネジ

## アンカー・ネジ タイプ別説明

ジャンボパック

1個あたりの価格が一番安い!

- 取っ手とフタが付いて持ち運びに便利なバケツタイプのケース入



ベルトに装着OK  
スケルトン小箱付 (P248参照)



お徳用パック

袋入に比べ1個あたり安いのでお得!

- 取出しやすい徳用ボトルケース
- 携帯に便利な取っ手付ブラケース



※エールアンカー  
ビルディングアンカー

ユニパックインB

- パーツボックスにも収納できるスケルトン小箱入 (P248参照)



ベルトに装着OK



Pパック

電気工事に必要なアンカー類がすべて揃う!

- 簡易ケースになるパック入

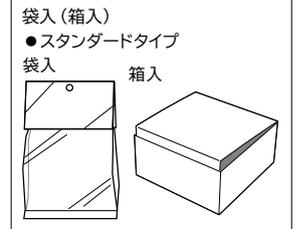

多用途

ALC用

コンクリート用

中空壁用

石膏ボード用

軽天用  
鋼板用

各種ネジ

寸切ボルト用  
ナット

徳用パック

NEW  
発売予定

# 多用途



## ニューエールプラグ

多種の壁面材質に対応、最強カラープラグ

- 逆トグは強力に壁材に喰込み、締結は確実
- 埋没防止カラー付



ND-YL-5P



ND-BL-6P

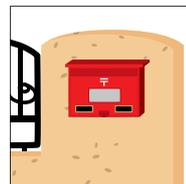
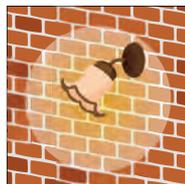

ブラケット取付け、ポストの取付け等に

コンクリート	ALC	タイル
レンガ	ブロック	石材
ジャンボパック	お徳用パック	ユニパックインB
P385	P385	Pパック

ドリル径 (mm)	色	サイズ (mm)	ネジサイズ (mm)	最大引抜強度 (安全率N=5※)	タイプ	入数 (本)	品番	標準販売価格
φ5	イエロー	22	φ3.5 ~ 4.1 × 長さ (取付物厚み+20)	0.059kN (6.0kgf) (コンクリート)	Pパック	135	ND-YL-5P	¥ 1,390
					ユニパック	187	UB-YL-5	¥ 2,050
					お徳用	850	TP-YL-5	¥ 6,980
					ジャンボ	2550	JP-YL-5	¥ 19,800
φ6	ブルー	25	φ4.0 ~ 5.4 × 長さ (取付物厚み+24)	0.167kN (17.0kgf) (コンクリート)	Pパック	96	ND-BL-6P	¥ 1,390
					ユニパック	130	UB-BL-6	¥ 2,050
					お徳用	600	TP-BL-6	¥ 6,980
					ジャンボ	1800	JP-BL-6	¥ 19,800

※当社技術基準P377参照 ※最大引抜強度は施工する材料・施工条件等により変わります。保証荷重ではありませんのでご注意ください。

## ナイロンカラープラグ

### 強いナイロン製、羽根付き・ツバなし

- ナイロン製プラグで強く、耐候性に優れる



コンクリート ALC  
タイル レンガ  
お徳用パック Pパック  
 P385

ドリル径 (mm)	色	サイズ (mm)	ネジサイズ (mm)	最大引抜強度 (安全率N=5※)	タイプ	入数 (本)	品番	標準販売価格
φ5	イエロー	25	φ2.7 ~ 4.0	0.26kN (27kgf) (コンクリート, φ4ネジ)	Pパック	120	★ NC-5P	¥ 980

※当社技術基準P377参照 ※最大引抜強度は施工する材料・施工条件等により変わります。保証荷重ではありませんのでご注意ください。

## トグラアンカー

- ネジや特殊工具を使わずに簡単に仮留めができる
- アンカーはそのままで、ネジだけを取り外す事が可能
- アンカーの取付け及び取外しの際、壁を傷めない
- 振動及び衝撃を吸収

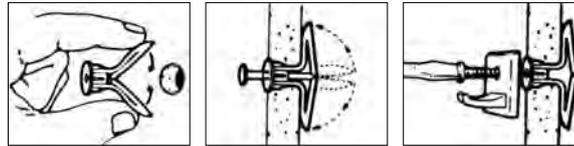

アンカーの脚を折りたたんで下穴に差し込む

ピンを差し込んでアンカーの脚を開く

取付物を添えてネジを締める

石膏ボード コンクリート  
ALC タイル  
レンガ 合板  
木材 Pパック

ドリル径 (mm)	ネジサイズ (mm)	適用板厚 (mm)	最大引抜強度 (※)	入数 (本)	品番	標準販売価格
φ8	4 ~ 5	3 ~ 6	77.7N (7.9kgf) (5.5mm合板) 安全率N=5	48	TOG-TAP	¥ 1,900
	3.5 ~ 6	9 ~ 11	21.4N (2.2kgf) (9.5mm石膏ボード) 安全率N=14	42	TOG-T95P	¥ 1,900
	3.5 ~ 6	11 ~ 13	73.5N (7.5kgf) (12mm石膏ボード) 安全率N=7	42	TOG-TBP	¥ 1,900

※当社技術基準P377参照 ※最大引抜強度は施工する材料・施工条件等により変わります。保証荷重ではありませんのでご注意ください。

# ALC用



## エールアンカー

### 画期的な構造と機能! 最強ALC専用アンカー

- 6枚の鋼板傘が強さに広がり、ALC (気泡コンクリート) 内孔にガッチリ食い込み、強力に固定

【用途】

天井インサート、ブラケット等  
照明器具の取り付けに



ALC お徳用パック Pパック  
 P385

ボルト径	首下長さ (mm)	ドリル径 (下穴) (mm)	最大引抜強度 (安全率N=5※)	タイプ	入数	品番	標準販売価格
φ4mm	50	φ9.5	274.6N (28kgf) (ALC)	Pパック	14	DA-440P	¥ 1,480
φ5mm	50	φ9.5	294.2N (30kgf) (ALC)	Pパック	13	DA-560P	¥ 1,480
φ6mm	60	φ12.5	372.6N (38kgf) (ALC)	Pパック	10	DA-650P	¥ 1,480
				お徳用	73	TP-DA-650	¥ 9,980
φ8mm	70	φ14.5	392.2N (40kgf) (ALC)	Pパック	7	DA-865P	¥ 1,480
				お徳用	55	TP-DA-865	¥ 9,980
3分(3/8)	85	φ19.0	637.4N (65kgf) (ALC)	Pパック	6	DA-980P	¥ 1,480
				お徳用	42	TP-DA-980	¥ 9,980
φ10mm	85	φ19.0	637.4N (65kgf) (ALC)	Pパック	6	DA-1080P	¥ 1,480

※当社技術基準P377参照 ※最大引抜強度は施工する材料・施工条件等により変わります。保証荷重ではありませんのでご注意ください。

アンカー・ネジ

多用途

ALC用

コンクリート用

中空壁用

石膏ボード用

軽天用・鋼板用

各種ネジ

寸切ボルト用

徳用パック

NEW 発売予定

# ALC用

アンカー・ネジ

## ALCタッピング

ALCに直接ねじ込むだけ (ALC専用)  
ステンレス製 保持力抜群・下穴不要

- 下穴が不要、一工程でOK
- 簡単がっちりとり、高い保持力
- 従来の打ち込みネイルとは違い、叩かないのでALCの割れがなく、取付後にねじがゆるむ心配もなし

ALC

ジャンボパック P385  
お徳用パック P385  
ユニパックインB  
Pパック

トラス頭

皿頭



多用途

ALC用

コンクリート用

中空壁用

石膏ボード用

鋼板用

各種ネジ

寸切ボルト用

徳用パック

NEW 発売予定

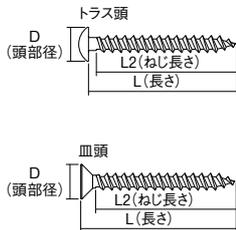

仕様	サイズ(mm)			最大引抜強度 (安全率N=5※)	タイプ	入数	品番	標準販売価格					
	呼び径×L	L2	D										
トラス頭	φ4×40	37	φ8.1	127.5N(13.0kgf) (ALC)	袋入	48	ALS-440	¥ 2,160					
					Pパック	58	ALS-440P	¥ 2,840					
					ユニパック	77	UB-AL-440	¥ 3,490					
					お徳用	305	TP-AL-440	¥ 10,980					
					ジャンボ	920	JP-AL-440	¥ 31,200					
トラス頭	φ4×50	40	φ8.1	127.5N(13.0kgf) (ALC)	袋入	39	ALS-450	¥ 2,160					
					Pパック	49	ALS-450P	¥ 2,840					
					ユニパック	57	UB-AL-450	¥ 3,490					
					お徳用	45	ALS-540P	¥ 2,840					
					Pパック	40	ALS-550P	¥ 2,840					
トラス頭	φ5×40	36.5	φ10.6	133.2N(13.5kgf) (ALC)	Pパック	45	ALS-540P	¥ 2,840					
					Pパック	40	ALS-550P	¥ 2,840					
					皿頭	φ4×40	35	φ7	127.5N(13.0kgf) (ALC)	袋入	17	ALS-650	¥ 2,160
										Pパック	21	ALS-650P	¥ 2,840
										ユニパック	27	UB-AL-650	¥ 3,490
皿頭	φ4×50	40	φ7	127.5N(13.0kgf) (ALC)	袋入	39	ALS-450S	¥ 2,160					
					Pパック	49	ALS-450SP	¥ 2,840					
					ユニパック	57	UB-AL-450S	¥ 3,490					
					Pパック	45	ALS-540SP	¥ 2,840					
					Pパック	40	ALS-550SP	¥ 2,840					
皿頭	φ5×40	36.5	φ9	133.2N(13.5kgf) (ALC)	Pパック	45	ALS-540SP	¥ 2,840					
					Pパック	40	ALS-550SP	¥ 2,840					
					皿頭	φ6×50	40	φ10	186.3N(19.0kgf) (ALC)	袋入	17	ALS-650S	¥ 2,160
Pパック	21	ALS-650SP	¥ 2,840										
ユニパック	27	UB-AL-650S	¥ 3,490										

※当社技術基準P377参照 ※最大引抜強度は施工する材料・施工条件等により変わります。保証荷重ではありませんのでご注意ください。

## ダブルX (エックス)

### ALC専用 雌ネジプラグ

- 壁に下穴を開けてダブルXをセットし、打込み棒で軽く打込めば、8つの爪が突き出し、しっかり固着します
- ネジ部が固着機能とは独立しているので、ボルトのねじ込みが容易
- サイズ: 3/8×50mm
- ドリル径: φ15mm
- ネジ長さ: 14mm

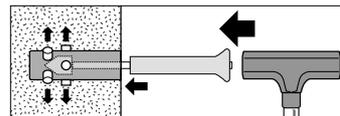

ALC

お徳用パック P385  
Pパック

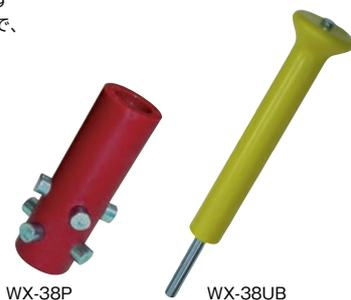

最大引抜強度 (安全率N=5※)	タイプ	入数	品番	標準販売価格
0.45kN (46kgf) (ALC)	Pパック	5	WX-38P	¥ 1,680
	お徳用	35	TP-WX-38	¥ 10,980
—	打込み棒	1	WX-38UB	¥ 1,400

※当社技術基準P377参照 ※最大引抜強度は施工する材料・施工条件等により変わります。保証荷重ではありませんのでご注意ください。

### ALC雄ネジアンカー

#### ALC専用強力 雄ネジアンカー

ALC P  
バック

- 雄ネジタイプアンカー、ボルトサイズ 3/8
- 穴あけ・プラグ類は一切不要、ハンマーで打ち込むだけ
- 足折れしない材質で、足が開きガッチリ固定、抜きの心配なし
- クロメートメッキ

[用途]

配電盤・分電盤・各種金物・  
面格子・看板の取り付け、  
内装工事など

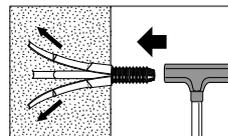
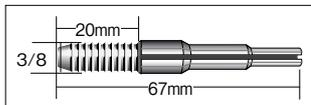

最大引抜強度 (安全率N=5※)	最大剪断強度	入数	品番	標準販売価格
284.4N (29kgf) (ALC)	1.0kN (104kgf)	9	OA-965P	¥ 1,980

※当社技術基準P377参照

※最大引抜強度は施工する材料・施工条件等により変わります。保証荷重ではありませんのでご注意ください。

### ALC雌ネジアンカー

#### ALC専用強力 雌ネジアンカー

ALC お徳用  
バック P  
P385

- 雌ネジタイプアンカー、ボルトサイズ 3/8
- 穴あけ・プラグ類は一切不要、ハンマーで打ち込むだけ
- 足折れしない材質で、足が開きガッチリ固定、抜きの心配なし
- 打込棒1個付属

[用途]

配電盤・分電盤・各種金物・  
面格子・看板の取り付け、  
内装工事など

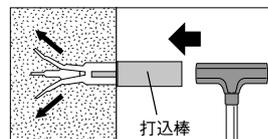
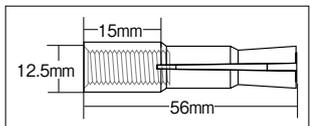

最大引抜強度 (安全率N=5※)	最大剪断強度	タイプ	入数	品番	標準販売価格
411.9N (42kgf) (ALC)	1.1kN (118kgf)	Pバック	9	MA-965P	¥ 1,980
		お徳用	51	TP-MA-965	¥ 10,980

※当社技術基準P377参照

※最大引抜強度は施工する材料・施工条件等により変わります。保証荷重ではありませんのでご注意ください。

### ALCプラアンカー

#### ALC専用雌ねじアンカー

ALC P  
バック

- サビや腐食に強いナイロン6樹脂製
- 引張強度が高い3段突起を採用
- 開きが確実な内部コーン打込み式
- 専用打込棒付 (1本)

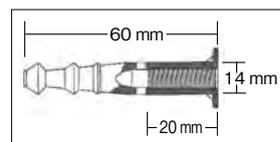

ボルト径	全長(mm)	ネジ長(mm)	ドリル径(下穴)(mm)	下穴深さ(mm)	直径(mm)	最大引抜強度 (安全率N=5※)	入数	品番	標準販売価格
W3/8	60	20	φ14	65	14	0.52kN (53kgf) (ALC)	10	APA-3860P	¥ 1,390

※当社技術基準P377参照 ※最大引抜強度は施工する材料・施工条件等により変わります。保証荷重ではありませんのでご注意ください。

### ALC・Fステップル

#### ALCに直接打ち込むだけでOK

ALC お徳用  
バック P  
P385

- ALCに直接打ち込み、素早く作業ができる
- 引き抜強度が大きくしっかり固定
- 特殊プラスチック製で、錆びず、完全な絶縁
- スマートな形状で取付け後の違和感がない

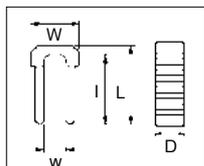
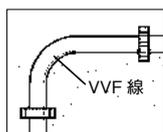
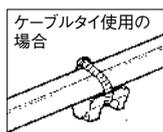

適用電線(VVF線)	寸法(mm)					引抜強度(kg)	タイプ	入数	品番	標準販売価格
	W	L	D	w	I					
1.6×2C, 2.0×2C	19	33	6	9	30	55	袋入	45	FS-9	¥ 1,950
							Pバック	46	FS-9P	¥ 1,980
							お徳用	360	TP-JF-9	¥ 9,980
1.6×3C, 2.6×2C	23	39	6	13	35	60	袋入	30	FS-13	¥ 1,950
							Pバック	31	FS-13P	¥ 1,980
							お徳用	245	TP-JF-13	¥ 9,980
2.0×3C, 2.6×3C	28	39	12	16	35	60	袋入	18	FS-16	¥ 1,950
							Pバック	19	FS-16P	¥ 1,980

多用途

ALC用

コンクリート用

中空壁用

石膏ボード用

軽天用  
鋼板用

各種ネジ

寸切ボルト用  
ナット

徳用バック

NEW  
発売予定

# コンクリート用



多用途

A L C用

コンクリート用

中空壁用

石膏ボード用

軽天用・鋼板用

各種ネジ

寸切ボルト用ナット

徳用パック

NEW 発売予定

## コンクリート用ノープラグアンカー

### 簡単スピード施工・安心強度の コンクリート用ネジ固定式アンカー

コンクリート

P  
バック

- インパクトドライバー（専用ソケット）で下穴にねじ込むだけ、スピードらくらく施工
- 優れた施工性、熟練不要・低騒音・低振動、端部・仕上材が割れにくい
- アンカー取外し可能、逆回転でアンカーを簡単に抜きとれる
- 施工後も高さ調整が可能（不陸調整機能）
- 隅部・天井部の施工も簡単
- 六価クロムフリーで環境にやさしい



ノープラグアンカー  
※締結には専用ソケットが  
必要です。

専用ソケット

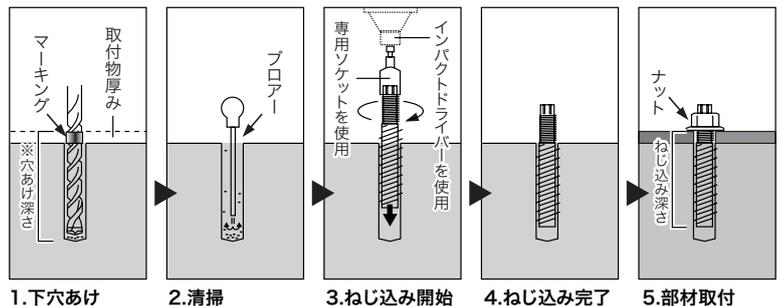

1. 下穴あけ  
※埋込深さ+10mm  
+取付物厚み

【用途】

駐輪設備・ラック、手すり取付、マテハン機器取付、椅子取付、各種建築設備看板、エクステリア、仮設材などの取付に

	サイズ	全長(mm)	ネジ長(mm)	ドリル径(下穴)(mm)	最大引抜強度(安全率N=5※)	入数	品番	標準販売価格
ノープラグアンカー 専用ソケット (1本)付	M6	45	15	φ5.5	0.9kN(91.8kgf)(コンクリート)	18	<b>TS-S645P</b>	¥ 2,180
	M8	50	20	φ7.5	1.4kN(142.8kgf)(コンクリート)	14	<b>TS-S850P</b>	¥ 2,180
	M10	60	20	φ9.5	2.4kN(242.8kgf)(コンクリート)	10	<b>TS-S1060P</b>	¥ 2,180
ノープラグアンカー 専用ソケットなし	M6	45	15	φ5.5	0.9kN(91.8kgf)(コンクリート)	18	<b>TS-645P</b>	¥ 1,200
	M8	50	20	φ7.5	1.4kN(142.8kgf)(コンクリート)	14	<b>TS-850P</b>	¥ 1,200
	M10	60	20	φ9.5	2.4kN(242.8kgf)(コンクリート)	10	<b>TS-1060P</b>	¥ 1,200
専用ソケットのみ	M6	50	-	-	-	1	<b>TS-SM6</b>	¥ 980
	M8	50	-	-	-	1	<b>TS-SM8</b>	¥ 980
	M10	50	-	-	-	1	<b>TS-SM10</b>	¥ 980

※当社技術基準P377参照 ※最大引抜強度は施工する材料・施工条件等により変わります。保証荷重ではありませんのでご注意ください。

### ビルディングアンカー

#### コンクリート専用アンカー

- 埋込セットしたあと任意のボルトを使用し器具を取付可能
- くさびが内蔵式で脱落がなく天井等の上向き施工に便利
- ネジが同サイズの場合でも外径が小さいので下穴が小径で施工可能

コスパ Good

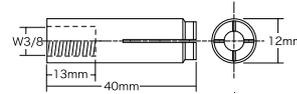

コンクリート  
お徳用パック P385  
Pパック

ネジ径	W3/8
外径(mm)	12
全長(mm)	40
ネジ長さ(mm)	13
ドリル径(mm)	12.5

サイズ(mm)	最大引抜強度 (安全率N=5※)	タイプ	入数	品番	標準販売価格
3/8×40	2.9kN (300kgf) (コンクリート)	箱入	50	HT-038S	¥ 1,580
		Pパック	30	HT-038SP	¥ 1,110
		Pパック(ステンレス)	8	HT-038SSP	¥ 2,580
		お徳用	200	TP-HT-038S	¥ 5,980

※当社技術基準P377参照 ※最大引抜強度は施工する材料・施工条件等により変わります。保証荷重ではありませんのでご注意ください。

### ビルディングアンカー(ショートタイプ)

#### コンクリート専用アンカー

- 埋込セットしたあと任意のボルトを使用し器具を取付可能
- くさびが内蔵式で脱落がなく天井等の上向き施工に便利
- ネジが同サイズの場合でも外径が小さいので下穴が小径で施工可能

コスパ Good

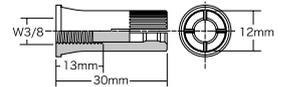

コンクリート  
お徳用パック P385  
Pパック

ネジ径	W3/8
外径(mm)	12
全長(mm)	30
ネジ長さ(mm)	13
ドリル径(mm)	12.5

サイズ(mm)	最大引抜強度 (安全率N=5※)	タイプ	入数	品番	標準販売価格
3/8×30	2.9kN (300kgf) (コンクリート)	箱入	50	HT-030	¥ 1,580
		Pパック	30	HT-030P	¥ 1,110
		Pパック(ステンレス)	8	HT-030SP	¥ 2,580
		お徳用	200	TP-HT-030	¥ 5,980

※当社技術基準P377参照 ※最大引抜強度は施工する材料・施工条件等により変わります。保証荷重ではありませんのでご注意ください。

### ビルディングアンカー用打込棒

#### ビルディングアンカーを 下穴に打込む際に使用

手打ちタイプ

SDSシャンク

機械打タイプ

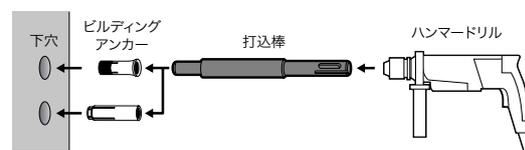
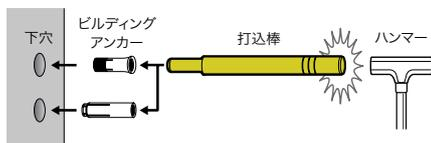

適用アンカー	サイズ	全長(mm)	品番	標準販売価格
手打	HT-030 3/8×30用	160	CUT-3016	¥ 1,280
		1000	CUT-30100	¥ 9,900
	HT-038S 3/8×40用	160	CUT-4016	¥ 1,280
		1000	CUT-40100	¥ 9,900

適用アンカー	サイズ	全長(mm)	品番	標準販売価格
機械打 SDS シャンク	HT-030 3/8×30用	160	CUK-3016	¥ 2,680
		1000	CUK-30100	¥ 11,500
	HT-038S 3/8×40用	160	CUK-4016	¥ 2,780
		1000	CUK-40100	¥ 11,500

多用途

A L C 用

コンクリート用

中空壁用

石膏ボード用

軽天用  
鋼板用

各種ネジ

寸切ボルト用  
ナット

徳用パック

NEW  
発売予定

# コンクリート用

アンカー・ネジ

## 打込棒付ドリル

### ビルディングアンカーの下穴あけと打ち込みがワンセットに

上向き施工が容易! 天井への施工時に威力を発揮!

- ドリルに打込棒をかぶせるだけで、アンカーが打てる
- 先端ドリルは4枚刃で2~3倍長持ち
- ストッパー付ドリルで一定穴あけ
- ハンマードリル用 (SDSシャンク)



ハンマードリル用

回転

打撃



	適用アンカー	内容	ドリル径 (mm)	ドリル深さ (mm)	品番	標準販売価格
当社ビルディングアンカー対応	HT-030	CUD-3030D + CUD-3030U	φ12.5	30	<b>CUD-3030</b>	¥ 6,480
		CUD-3030D + クリップ付ホルダー	φ12.5	30	<b>CUD-3030C</b>	¥ 6,980
		ドリルのみ	φ12.5	30	<b>CUD-3030D</b>	¥ 5,600
	HT-038S	打込棒 (ホルダー) のみ	—	—	<b>CUD-3030U</b>	¥ 2,100
		CUD-3040D + CUD-3040U	φ12.5	40	<b>CUD-3040</b>	¥ 7,350
		CUD-3040D + クリップ付ホルダー	φ12.5	40	<b>CUD-3040C</b>	¥ 7,850
ドリル径φ12mm ビルディングアンカー対応	—	ドリルのみ	φ12.5	40	<b>CUD-3040D</b>	¥ 6,500
		打込棒 (ホルダー) のみ	—	—	<b>CUD-3040U</b>	¥ 2,300
		CUD-H3030D + CUD-H3030U	φ12	30	<b>CUD-H3030</b>	¥ 6,480
	—	CUD-H3030D + クリップ付ホルダー	φ12	30	<b>CUD-H3030C</b>	¥ 6,980
		ドリルのみ	φ12	30	<b>CUD-H3030D</b>	¥ 5,600
		打込棒 (ホルダー) のみ	—	—	<b>CUD-H3030U</b>	¥ 2,100
		CUD-H3040D + CUD-H3040U	φ12	40	<b>CUD-H3040</b>	¥ 7,350
		CUD-H3040D + クリップ付ホルダー	φ12	40	<b>CUD-H3040C</b>	¥ 7,850
		ドリルのみ	φ12	40	<b>CUD-H3040D</b>	¥ 6,500
打込棒 (ホルダー) のみ	—	—	<b>CUD-H3040U</b>	¥ 2,300		

多用途

A L C 用

コンクリート用

中空壁用

石膏ボード用

鋼板天用

各種ネジ

寸切ボルト用

徳用パック

## ポリプラグボルト

### ポリカーボネート製 外筒が開き強固に固着

- 耐アルカリ性に優れる
- 使用温度: -40℃~120℃
- コンクリート・レンガ等への配管・配線・ダクトのバンド取付け



コンクリート

P  
パック

ドリル径 (mm)	穿孔長 (mm)	ネジサイズ (mm)	最大引抜強度 (安全率N=5※)	タイプ	入数	品番	標準販売価格
φ7.5	19	M4×25	0.45kN (46kgf) (コンクリート)	袋入	26	<b>PP-425</b>	¥ 1,480
				P/パック	36	<b>PP-425P</b>	¥ 1,980
φ8.5	23	M5×30	0.72kN (74kgf) (コンクリート)	袋入	21	<b>PP-530</b>	¥ 1,480
				P/パック	31	<b>PP-530P</b>	¥ 1,980
φ10.5	31	M6×40	1.47kN (150kgf) (コンクリート)	袋入	13	<b>PP-640</b>	¥ 1,480
				P/パック	21	<b>PP-640P</b>	¥ 1,980

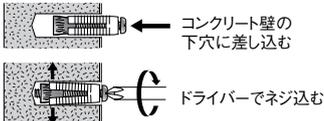

※当社技術基準P377参照 ※最大引抜強度は施工する材料・施工条件等により変わります。保証荷重ではありませんのでご注意ください。

## オールアンカー

### 芯棒を打込むだけの簡単施工

- 取りはずし不要箇所への施工に最適なネジなしアンカー
- 器材の上から施工可能
- 施工完了がひと目でわかり、施工管理ができる



コンクリート

P  
パック

[用途]  
配線・配管用サドル留め、面格子取り付け、表示パネル取り付け

ドリル径 (mm)	サイズ (mm)	最大引抜強度 (安全率N=5※)	タイプ	入数	品番	標準販売価格
φ4.3	φ4×20 (首下)	0.58kN (59kgf) (コンクリート)	袋入	38	<b>AA-420</b>	¥ 980
			P/パック	50	<b>AA-420P</b>	¥ 1,180
	φ4×25 (首下)	0.58kN (59kgf) (コンクリート)	袋入	32	<b>AA-425</b>	¥ 980
			P/パック	43	<b>AA-425P</b>	¥ 1,180

※当社技術基準P377参照 ※最大引抜強度は施工する材料・施工条件等により変わります。保証荷重ではありませんのでご注意ください。

NEW  
発売予定

## コンビス(ノープラグビス)

### コンクリートに直接ビスが使える!(プラグ不要)

- 切込み切削面を持つ高いネジ山で、コンクリート・ブロック・レンガなどを強力に切り込み、ネジ込みを容易にし、低いネジ山で部材を確実に締め付け
- 作業は簡単で保持力は抜群
- φ3.5mmコンクリートドリル付 (DCB-25MWP, DCS-32MWPを除く)

コンクリート ブロック レンガ  
ジャンボパック お徳用パック ユニパック Pパック  
 P385 P385

鉄(フッ素シルバー仕上げ)

ステンレス(SUS410)



(丸頭座付)



適合ドリル表

コンクリート	径(mm)	φ3.5
	使用法	回転又は振動
ブロック	径(mm)	φ3.5
	使用法	回転使用
レンガ	径(mm)	φ3.2
	使用法	振動使用

鉄(フッ素シルバー仕上げ)

種別	サイズ(mm)	タイプ	入数	品番	標準販売価格
丸頭	φ4×24.5 ネジ頭径:φ8	袋入	115	<b>DCB-25M</b>	¥ 1,380
		Pパック	115	<b>DCB-25MP</b>	¥ 1,650
		ユニパック	250	<b>UB-M-25</b>	¥ 3,400
		お徳用	1000	<b>TP-DCS-25M</b>	¥ 7,780
		ジャンボ	3000	<b>JP-DCS-25M</b>	¥ 22,000
皿頭	φ4×24.5 ネジ頭径:φ7	袋入	115	<b>DCB-25S</b>	¥ 1,380
		Pパック	115	<b>DCB-25SP</b>	¥ 1,650
		ユニパック	250	<b>UB-S-25</b>	¥ 3,400
		お徳用	1000	<b>TP-DCS-25S</b>	¥ 7,780
		ジャンボ	3000	<b>JP-DCS-25S</b>	¥ 22,000
丸頭	φ4×32 ネジ頭径:φ8	袋入	95	<b>DCS-32M</b>	¥ 1,380
		Pパック	95	<b>DCS-32MP</b>	¥ 1,650
		ユニパック	235	<b>UB-CS-32M</b>	¥ 3,400
皿頭	φ4×32 ネジ頭径:φ7	袋入	95	<b>DCS-32S</b>	¥ 1,380
		Pパック	95	<b>DCS-32SP</b>	¥ 1,650
		ユニパック	235	<b>UB-CS-32S</b>	¥ 3,400
丸頭座付	φ4×24.5 ネジ頭径:φ9.7	Pパック	135	<b>DCB-25MWP</b>	¥ 1,650
		お徳用	740	<b>TP-DCB-25MW</b>	¥ 7,780
	φ4×32 ネジ頭径:φ9.7	Pパック	115	<b>DCS-32MWP</b>	¥ 1,650

ステンレス(SUS410)

種別	サイズ(mm)	タイプ	入数	品番	標準販売価格
丸頭 (ステンレス)	φ4×24.5 ネジ頭径:φ8	袋入	60	<b>DCM-425M</b>	¥ 1,380
		Pパック	60	<b>DCM-425MP</b>	¥ 1,650
		ユニパック	150	<b>UB-CM-425M</b>	¥ 3,400
		お徳用	500	<b>TP-DCM-425M</b>	¥ 7,780
		ジャンボ	1600	<b>JP-DCM-425M</b>	¥ 22,000
皿頭 (ステンレス)	φ4×24.5 ネジ頭径:φ7	袋入	60	<b>DCM-425S</b>	¥ 1,380
		Pパック	60	<b>DCM-425SP</b>	¥ 1,650
		ユニパック	150	<b>UB-CM-425S</b>	¥ 3,400
		お徳用	500	<b>TP-DCM-425S</b>	¥ 7,780
		ジャンボ	1600	<b>JP-DCM-425S</b>	¥ 22,000
丸頭 (ステンレス)	φ4×32 ネジ頭径:φ8	袋入	45	<b>DCM-432M</b>	¥ 1,380
		Pパック	45	<b>DCM-432MP</b>	¥ 1,650
		ユニパック	110	<b>UB-CM-432M</b>	¥ 3,400
皿頭 (ステンレス)	φ4×32 ネジ頭径:φ7	袋入	45	<b>DCM-432S</b>	¥ 1,380
		Pパック	45	<b>DCM-432SP</b>	¥ 1,650
		ユニパック	110	<b>UB-CM-432S</b>	¥ 3,400

## タイトアンカー

### コンクリート専用アンカー

- 芯棒を打ち込むだけの簡単な施工で打ち込み完了がひと目でわかる
- 取付物の上からでも施工が可能
- 本体径とネジの呼びが同径

コンクリート  
お徳用パック Pパック  
 P385



最大引抜強度(安全率N=5※)	サイズ・ドリル径(mm)	タイプ	入数	品番	標準販売価格
1.7kN(176kgf)	M8×50 φ8.5	Pパック	16	<b>TC-850P</b>	¥ 1,680
			8	<b>TC-850SP</b> (ステンレス)	¥ 3,110
3.4kN(350kgf)	M10×60 φ10.5	Pパック	12	<b>TC-1060P</b>	¥ 1,680
			6	<b>TC-1060SP</b> (ステンレス)	¥ 3,110
	M12×70 φ12.7	Pパック	8	<b>TC-1270P</b>	¥ 1,680
			4	<b>TC-1270SP</b> (ステンレス)	¥ 3,110
3.1kN(320kgf)	W3/8×60 φ10	Pパック	13	<b>TC-3060P</b>	¥ 1,680
			7	<b>TC-3060SP</b> (ステンレス)	¥ 3,110
		お徳用	91	<b>TP-TC-3060</b>	¥ 9,980
			32	<b>TP-TC-3060S</b> (ステンレス)	¥ 10,980

※当社技術基準P377参照 ※最大引抜強度は施工する材料・施工条件等により変わります。保証荷重ではありませんのでご注意ください。

多用途

A L C 用

コンクリート用

中空壁用

石膏ボード用

軽天用・鋼板用

各種ネジ

寸切ボルト用 ナット

徳用パック

NEW 発売予定



# コンクリート用

アンカー・ネジ

## コンタックサドル

### 頭つき釘(スッポ抜けがない)強力タイプ

- 太い釘の使用で、引抜強度が大きい
- 頭付釘はスッポ抜けがなく確実に締結
- VVF線と同軸線の2種類に使用可能
- ナイロン製で、耐久力、絶縁性抜群で安全

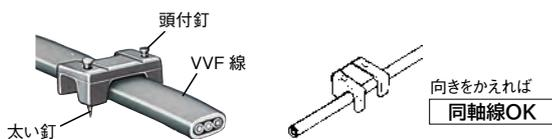

コンクリート

ジャンボパック P385    お徳用パック P385    ユニパックインB    Pパック

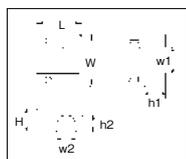

適用電線		寸法(mm)							タイプ	入数	品番	標準販売価格
VVF線	同軸線	W	L	H	w1	h1	w2	h2				
1.6×2C, 2.0×2C	3C-2V	22	18	9	10.2	6.3	6	6	袋入	45	CTS-10	¥ 2,830
									Pパック	43	CTS-10P	¥ 2,730
									ユニパック	51	UB-JC-10	¥ 3,050
									お徳用	230	TP-JC-10	¥ 10,980
									ジャンボ	700	JP-JC-10	¥ 31,200
1.6×3C, 2.0×3C	5C-2V	26	19.5	10	13.6	6.3	7.5	7.3	袋入	40	CTS-14	¥ 2,830
									Pパック	38	CTS-14P	¥ 2,730
									ユニパック	42	UB-JC-14	¥ 3,050
									お徳用	200	TP-JC-14	¥ 10,980
									ジャンボ	600	JP-JC-14	¥ 31,200
2.6×2C, 2.6×3C	5C-2V	29	20	10	16.6	7.5	8	7.5	袋入	38	CTS-17	¥ 2,830
									Pパック	36	CTS-17P	¥ 2,730
									ユニパック	40	UB-JC-17	¥ 3,050

コンクリート

多用途

A L C 用

## コンクリートFダッコサドル

### VVF線をしっかりダッコできるから高い所や天井に手放して打ち込める

- 指に刺さらないので痛くない
- 電線を持って打ち込めるので指を打たない
- しっかりダッコでき、倒れないので誰でも簡単にまっすぐ打てる

コンクリート

ジャンボパック P385    お徳用パック P385    Pパック



適用電線(VVF線)	タイプ	入数	品番	標準販売価格
1.6×2C, 2.0×2C	Pパック	65	CFD-11P	¥ 2,200
	お徳用	430	TP-CFD-11	¥ 10,800
	ジャンボ	1300	JP-CFD-11	¥ 31,000
1.6×3C, 2.0×3C, 2.6×2C	Pパック	50	CFD-12P	¥ 2,200
	お徳用	330	TP-CFD-12	¥ 10,800
	ジャンボ	1000	JP-CFD-12	¥ 31,000

コンクリート用

中空壁用

石膏ボード用

軽天用鋼板用

各種ネジ

寸切ボルト用ナット

徳用パック

NEW 発売予定

# 中空壁用



## ハンガーアンカー

### 中空構造壁用アンカー

- ねじ本体とロールプレートが同径で、取付器物を設置したまま施行できる
- オールスチール製で耐火性に優れる
- 電気亜鉛メッキ(有色)

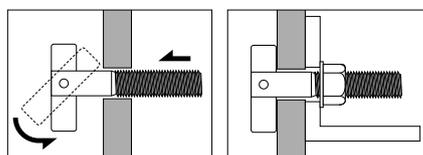
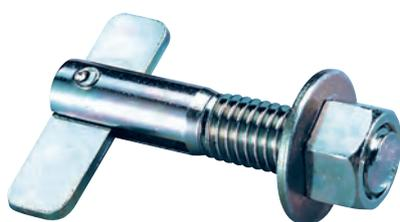

ハンガーアンカーを挿入。ロールプレートが中空部に出ると自然に落ちる  
ナットを締め付け、器物を固定する

中空壁

P  
バック

ドリル径(mm)	ボルト径	全長(mm)	ネジ長さ(mm)	プレート長さ(mm)	適用板厚(mm)	最大引抜強度(※)	入数	品番	標準販売価格
φ7.5	M6	50	33	24	10~32	0.7kN(72kgf)(銅板)	8	HC-650P	¥ 1,480
φ9.0	M8	50	30	30	12~28	0.88kN(90kgf)(銅板)	8	HC-850P	¥ 1,480
φ11.0	M10	50	26	36	14~23	1.04kN(108kgf)(銅板)	7	HC-1050P	¥ 1,480

※当社技術基準P377参照 ※最大引抜強度は施工する材料・施工条件等により変わります。保証荷重ではありませんのでご注意ください。

## ミニカップトル

### 本体にビスを差し込むと、反転ナットが倒れて締め付け可能

- ビスとナットで壁材をはさみ込んでしっかり固定できる
- ボード・薄鋼板などの下地のない所(中空壁)に使用できる

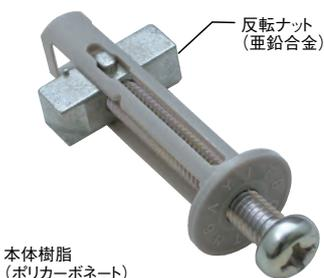

反転ナット  
(亜鉛合金)

本体樹脂  
(ポリカーボネート)

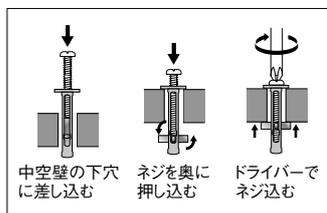

中空壁の下穴に差し込む  
ネジを奥に押し込む  
ドライバーでネジ込む

ドリル径	ネジサイズ	適用板厚	タイプ	入数	品番	標準販売価格
φ9.5mm	M4×35mm	2~14mm	袋入	10	NDK-435	¥ 1,480
			Pバック	15	NDK-435P	¥ 1,980
φ11mm	M5×40mm	3~14mm	袋入	9	NDK-540	¥ 1,480
			Pバック	13	NDK-540P	¥ 1,980
φ12.5mm	M6×45mm	3~18mm	袋入	8	NDK-645	¥ 1,480
			Pバック	11	NDK-645P	¥ 1,980

## キングカップトル

### ボルトの強度がそのまま生きるヘビー級中空アンカー

あらゆる中空コンクリート等に(片方からの締結OK)

- ヒンジボルトシステムの強力アンカー
- ALC板等、割れやすい(アンカー時)壁材でも確実に締結OK。また、従来工法のように裏板フープは不要
- シャンデリアも安心施工



本体、丸ワッシャ: スチール  
樹脂ネジ: ポリプロピレン  
抜け止めワッシャ: ポリカーボネート

【用途】  
コンクリート、ALC板、ブロック、角パイプ、鋼板系、鋼材、コンクリート板等

コンクリート ALC ブロック

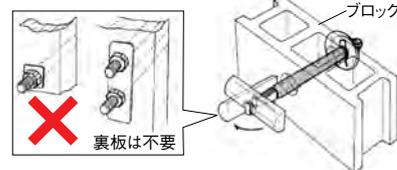

ボルト径	下穴径(mm)	ボルト長さ(mm)	最大引抜強度(安全率N=5※)	品番	標準販売価格
3分	φ20	150	1.3kN(135kgf)(ブロック)	NDK-915	¥ 1,120
		113	1.3kN(135kgf)(ブロック)	NDK-950	¥ 1,090

※当社技術基準P377参照  
※最大引抜強度は施工する材料・施工条件等により変わります。保証荷重ではありませんのでご注意ください。

多用途

ALC用

コンクリート用

中空壁用

石膏ボード用

軽天用・鋼板用

各種ネジ

寸切ボルト用  
ナット

徳用バック

NEW  
発売予定

# 中空壁用

## パットアンカー

### 中空壁面への器具や配管の取り付けに

- 建築内装の軽量鋼間柱や、壁面を壊さずに取付が可能
- 下穴から水平に差し込んで、壁裏側の本体が垂直に立ち、壁面と取付物をしっかり固定することができる

中空壁

NEW

発売予定  
2021

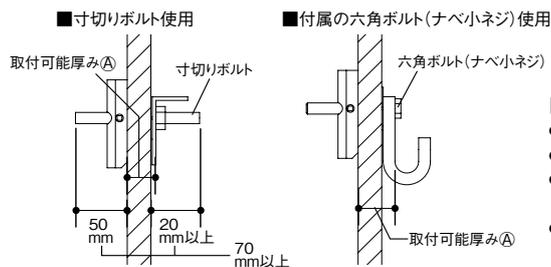
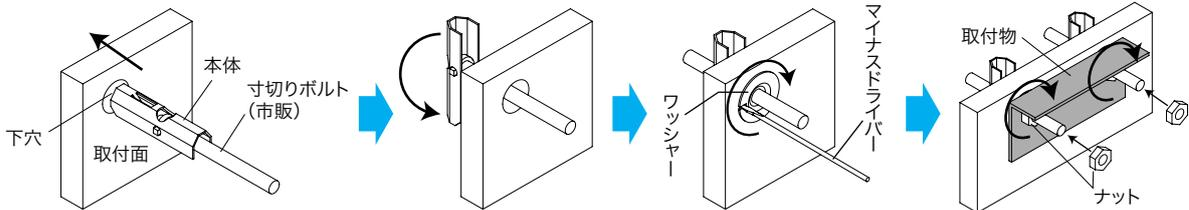
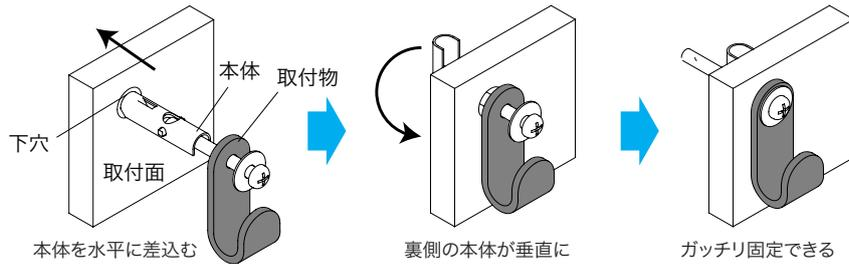
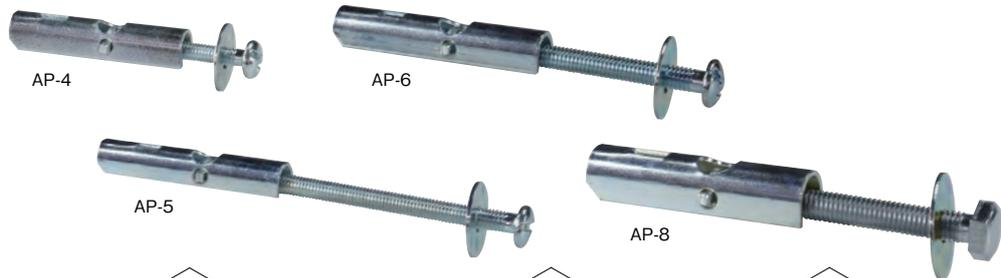

#### 【用途】

- 給排水・ガス工事：衛生器具・ガス給油管配管支持など
- 冷暖房工事：エアコン・ダクト工事支持など
- 電気工事：集計器盤、メーター盤、メーターボックス、照明器具、VEモール、メタリックモールボックスなど
- 建築工事：内装間仕切り、アコーディオンレール取付、通路・階段手受け金具の取付など

タイプ	取付可能厚み(A) (壁+取付物)	ボルト・ネジサイズ	ドリル径 (下穴)	最大引抜 強度(※)	本体サイズ (mm)	ワッシャー径	材質	入数	品番	標準販売価格
ナベ小ネジ(付属)	15mm以下	M4×40mm	φ12mm	245N(25kgf)	7×8×39	φ14mm	SPHC(本体・ワッシャー) SWCH(ネジ)	10	AP-4 <span style="color:red">N</span>	¥ 1,600
ナベ小ネジ(ネジなし)	15mm以下	M4×40mm以上(推奨)	φ12mm	245N(25kgf)	7×8×39	φ14mm	SPHC(本体・ワッシャー)	10	AP-4N <span style="color:orange">予</span>	¥ 1,500
ナベ小ネジ(付属)	20mm以下	M5×75mm	φ12mm	343N(35kgf)	7.5×9×47	φ17mm	SPHC(本体・ワッシャー) SWCH(ネジ)	10	AP-5 <span style="color:red">N</span>	¥ 1,700
ナベ小ネジ(ネジなし)	20mm以下	M5×75mm以上(推奨)	φ12mm	343N(35kgf)	7.5×9×47	φ17mm	SPHC(本体・ワッシャー)	10	AP-5N <span style="color:orange">予</span>	¥ 1,600
ナベ小ネジ(付属)	25mm以下	M6×75mm	φ14mm	441N(45kgf)	9×11×55	φ19.5mm	SPHC(本体・ワッシャー) SWCH(ネジ)	10	AP-6 <span style="color:red">N</span>	¥ 2,000
ナベ小ネジ(ネジなし)	25mm以下	M6×75mm以上(推奨)	φ14mm	441N(45kgf)	9×11×55	φ19.5mm	SPHC(本体・ワッシャー)	10	AP-6N <span style="color:orange">予</span>	¥ 1,800
六角ボルト(付属)	30mm以下	M8×75mm	φ20mm	588N(60kgf)	12×14.5×60	φ26mm	SPHC(本体・ワッシャー) SWCH(六角ボルト)	10	AP-8 <span style="color:red">N</span>	¥ 2,400
六角ボルト(ボルトなし)	30mm以下	M8×75mm以上(推奨)	φ20mm	588N(60kgf)	12×14.5×60	φ26mm	SPHC(本体・ワッシャー)	10	AP-8N <span style="color:orange">予</span>	¥ 2,100
六角ボルト(付属)	寸切りボルト 50mm以上(推奨) 付属ボルト 30mm以下	3/8×75mm	φ22mm	1.08kN (110kgf)	17×17×75	φ36mm	SPHC(本体・ワッシャー) SWCH(六角ボルト)	10	AP-9	¥ 3,300
六角ボルト(ボルトなし)	寸切りボルト 50mm以上(推奨)	3/8×75mm以上(推奨)	φ22mm	1.08kN (110kgf)	17×17×75	φ36mm	SPHC(本体・ワッシャー)	10	AP-9N	¥ 2,800

※ 当社技術基準P377参照 ※ 最大引抜強度は施工する材料・施工条件等により変わります。保証荷重ではありませんのでご注意ください。

アンカー・ネジ

多用途

A L C用

コンクリート用

中空壁用

石膏  
ボード用

軽天用  
鋼板用

各種  
ネジ

寸切り  
ボルト用  
ナット

徳用  
パッキン

NEW  
発売予定

## ボードアンカー

石膏ボード・中空構造壁に  
あらゆる中空壁面への器具の取り付けに

- 合板壁面に
- 通信器具、分電盤、スイッチ盤、棚などの取り付けに

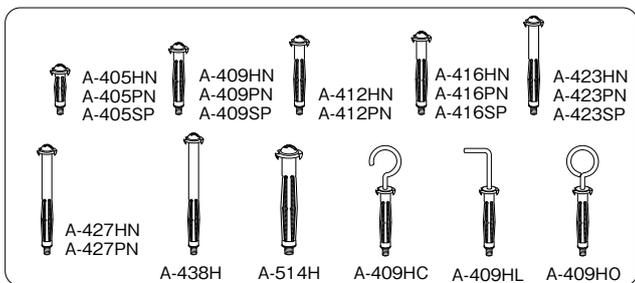
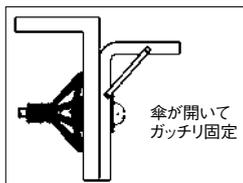
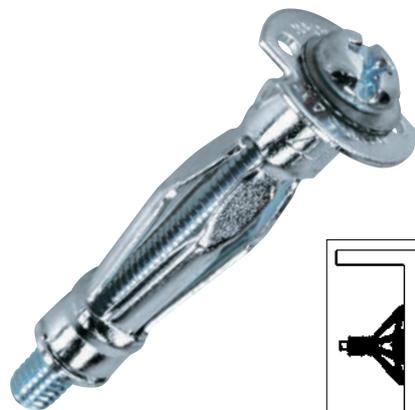

最大引抜強度(当社技術基準P377参照)

品番	材質	最大引抜強度(※)	
A-405	ベニヤ板 2.4mm厚	53.9N (5.5kgf)	安全率N=5
A-409	ベニヤ板 4mm厚	102.0N (10.4kgf)	安全率N=5
A-412	石膏ボード 9.5mm厚	33.3N (3.4kgf)	安全率N=14
A-416	石膏ボード 12.5mm厚	61.8N (6.3kgf)	安全率N=7
A-423	石膏ボード 9.5mm厚×2	50.0N (5.1kgf)	安全率N=14
A-427	石膏ボード 12.5mm厚×2	100.0N (10.2kgf)	安全率N=7
A-438	石膏ボード 9.5mm厚×4	51.0N (5.2kgf)	安全率N=14
A-514	石膏ボード 12.5mm厚	100.0N (10.2kgf)	安全率N=7

## ボードアンカー専用ツール

楽々ワンハンド操作の簡易・軽量タイプ

- ボードアンカーを一発固定

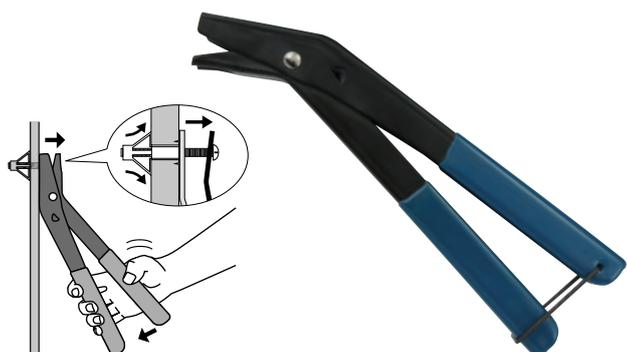

※ネジ頭部分が特殊な形状のボードアンカーには使用できません。(A-409HC, A-409HL, A-409HO)

全長(mm)	質量(g)	品番	標準販売価格
210	265	BT-10	¥ 2,200

## ボードアンカー専用ツール

片手で楽にアンカーOK!

- ピistolタイプで持ちやすい!
- レバーで一発解除



※ネジ頭部分が特殊な形状のボードアンカーには使用できません。(A-409HC, A-409HL, A-409HO)

全長(mm)	質量(g)	品番	標準販売価格
155	385	BT-45P	¥ 5,000

中空壁



### ■スチールタイプ

適用板厚(mm)	ネジ径	ドリル径(下穴)(mm)	タイプ	入数	品番	標準販売価格
1~5	M4	φ9.0	箱入	50	A-405HN	¥ 1,380
			Pパック	59	A-405PN	¥ 1,770
			ユニパック	66	UB-A-405N	¥ 2,260
3~9.5	M4	φ9.0	箱入	50	A-409HN	¥ 1,470
			Pパック	57	A-409PN	¥ 1,770
			ユニパック	63	UB-A-409N	¥ 2,260
			お徳用	275	TP-A-409N	¥ 8,230
			ジャンボ	770	JP-A-409N	¥ 21,800
6~12.5	M4	φ9.0	箱入	50	A-412HN	¥ 1,550
			Pパック	50	A-412PN	¥ 1,770
			ユニパック	55	UB-A-412N	¥ 2,260
			お徳用	265	TP-A-412N	¥ 8,230
			ジャンボ	740	JP-A-412N	¥ 21,800
10~16	M4	φ9.0	箱入	50	A-416HN	¥ 1,620
			Pパック	53	A-416PN	¥ 1,770
			ユニパック	58	UB-A-416N	¥ 2,260
			お徳用	255	TP-A-416N	¥ 8,230
			ジャンボ	720	JP-A-416N	¥ 21,800
17~23	M4	φ9.0	箱入	50	A-423HN	¥ 1,700
			Pパック	50	A-423PN	¥ 1,770
			ユニパック	55	UB-A-423N	¥ 2,260
			お徳用	245	TP-A-423N	¥ 8,230
			ジャンボ	670	JP-A-423N	¥ 21,800
17~27	M4	φ9.0	箱入	50	A-427HN	¥ 2,500
			Pパック	34	A-427PN	¥ 1,770
			ユニパック	40	UB-A-427N	¥ 2,260
3~9	M4	φ9.0	箱入	50	A-409HC	¥ 4,400
					A-409HL	¥ 4,400
					A-409HO	¥ 4,400
31~38	M4	φ9.0	箱入	50	A-438H	¥ 4,400
7~14	M4	φ13	箱入	50	A-514H	¥ 5,280

### ■ステンレスタイプ

適用板厚(mm)	ネジ径	ドリル径(下穴)(mm)	タイプ	入数	品番	標準販売価格
1~5	M4	φ9.0	Pパック	17	A-405SP	¥ 2,180
3~9.5	M4	φ9.0	Pパック	16	A-409SP	¥ 2,180
10~16	M4	φ9.0	Pパック	15	A-416SP	¥ 2,180
17~23	M4	φ9.0	Pパック	14	A-423SP	¥ 2,180

※当社技術基準P377参照  
※最大引抜強度は施工する材料・施工条件等により変わります。保証荷重ではありませんのでご注意ください。

多用途

ALC用

コンクリート用

中空壁用

石膏ボード用

軽天用・鋼板用

各種ネジ

寸切ボルト用ナット

徳用パック

NEW 発売予定

# 中空壁用

## アンカー・ネジ

### 先端ドリル付ボードアンカー

#### 石膏ボード壁面（中空壁面）への器具の取り付けに

- ドリル穴あけ（下穴）不要！
- ドライバーで、穴あけからアンカー固定まで可能

石膏ボード

ジャンボ  
パック  
P385

お徳用  
パック  
P385

ユニバック  
インB

P  
バック



先端ドリル形状と切削爪で  
直接ボードに穴あけ可能



#### 【用途】

エアコン室内機、通信機器、分電盤、スイッチ盤、  
棚受けなどの取り付け

多用途

ALC用

コンクリート用

中空壁用

石膏  
ボード用

軽天  
鋼板用

各種  
ネジ

寸切  
ボルト用

徳用  
パック

#### ■取付方法

①	⊕ #2のドライバーで本体ごと回転させ、強く押し付けすぎないように、ゆっくり穴を開ける	
②	先端が貫通したら、爪が施工面に触れる前に回転を止め、爪が完全にささるまで押し込む	
③	ネジをねじ込むと傘が開き、壁裏に突き当たるとねじ込みが重くなる	
④	一旦ネジを外し、取付物の上からネジで締め付けて取り付け完了	

適用板厚 (mm)	ネジ径	ドリル径 (下穴)	材質	最大引抜強度 (※)	タイプ	入数	品番	標準販売価格
3 ~ 9.5	M4	φ9.0mm	石膏ボード 9.5mm厚	33.3N (3.4kgf)	箱入	40	A-409GDH	¥ 2,100
					Pバック	40	A-409GDP	¥ 2,200
					ユニバック	45	UB-A-409GD	¥ 2,500
					お徳用	250	TP-A-409GD	¥ 12,000
					ジャンボ	700	JP-A-409GD	¥ 29,600
6 ~ 12.5	M4	φ9.0mm	石膏ボード 12.5mm厚	61.8N (6.3kgf)	箱入	40	A-412GDH	¥ 2,100
					Pバック	40	A-412GDP	¥ 2,200
					ユニバック	45	UB-A-412GD	¥ 2,500
					お徳用	240	TP-A-412GD	¥ 12,000
10 ~ 16	M4	φ9.0mm	石膏ボード 15.0mm厚	90.2N (9.2kgf)	箱入	40	A-416GDH	¥ 2,100
					Pバック	40	A-416GDP	¥ 2,200
					ユニバック	40	UB-A-416GD	¥ 2,500
					お徳用	230	TP-A-416GD	¥ 12,000
					ジャンボ	660	JP-A-416GD	¥ 29,600

※当社技術基準P377参照

※最大引抜強度は施工する材料・施工条件等により変わります。保証荷重ではありませんのでご注意ください。

NEW  
発売予定

# 石膏ボード用

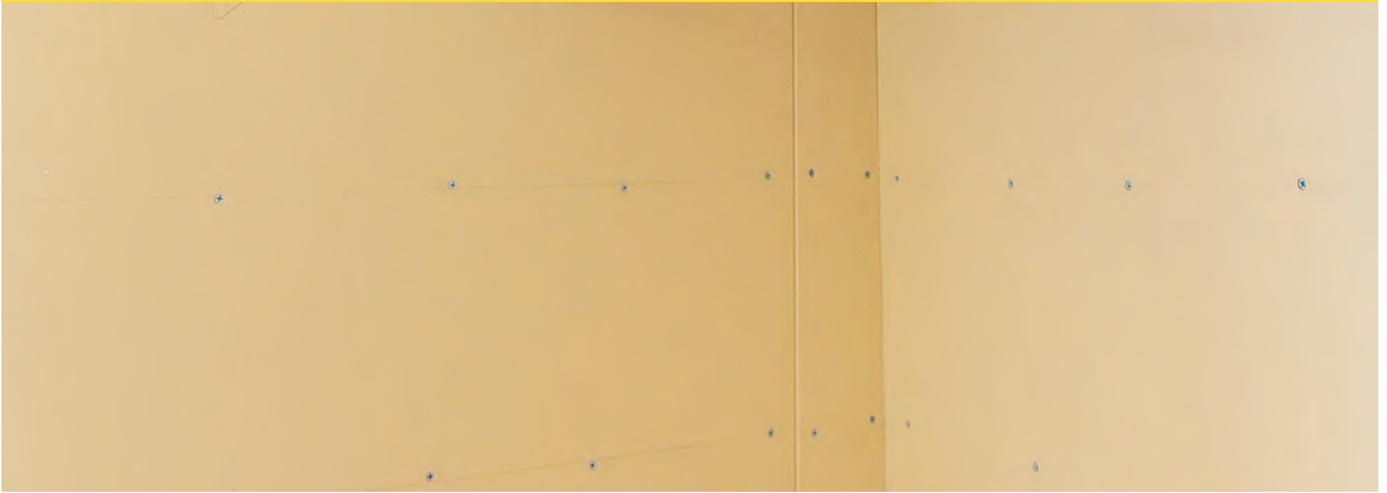

## ミニオーガー

### コンクリート直張りによる石膏ボードへの取付に最適

- 垂鉛ダイキャスト製石膏ボード用アンカー（ミニサイズ）
- ネジ・釘の効かない中空構造の壁に確実に取付可能
- 薄壁にも使用OK!!
- コンクリート壁と石膏ボードの間に狭いコンクリート直張り工法に最適
- 下穴不要、ドライバー1本で取付け可能
- 「先折れ」タイプで長いネジもOK

※インパクトドライバーでの使用はしないでください。  
 ※エアコン室内機の取付には使用しないでください。  
 エアコン室内機の取付にはボードアンカー（P375参照）をご使用ください。

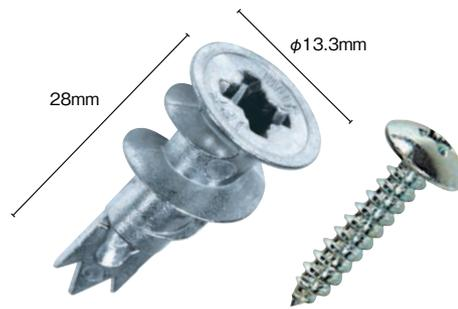
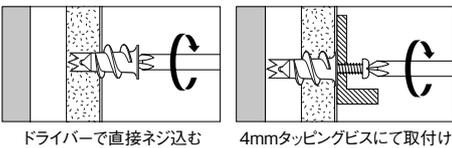

**石膏ボード**

ジャンボパック P385      お徳用パック P385      ユニパックインB      Pパック

【用途】  
 照明器具、分電盤、カーテンレール、  
 電話機等の関連機器の取付けに

適用ネジサイズ (mm)	最大引抜強度 (※)	タイプ	入数	品番	標準販売価格
φ4×20以上	28.4N (2.9kgf) 石膏ボード12.5mm厚 安全率N=7 ※	袋入	各28本	MO-420	¥ 2,000
		Pパック	各32本	MO-420P	¥ 2,260
		ユニパック	各45本	UB-MO-420	¥ 3,500
		お徳用	各200本	TP-MO-420	¥ 11,400
		お徳用 (ビスなし)	210本	TP-MO-420N	¥ 11,400
		ジャンボ (ビスなし)	630本	JP-MO-420	¥ 32,000

入数は、ミニオーガーとトラスAタッピングネジ(4×20mm)それぞれの本数  
 ※当社技術基準 下記参照 ※最大引抜強度は施工する材料・施工条件等により変わります。保証荷重ではありませんのでご注意ください。

### 最大引抜強度 (当社技術基準) について

引抜強度試験 (10回) 結果の最低値  $F_{(min-1)}$  を抽出し、安全率で割った数値を最大引抜強度としています。

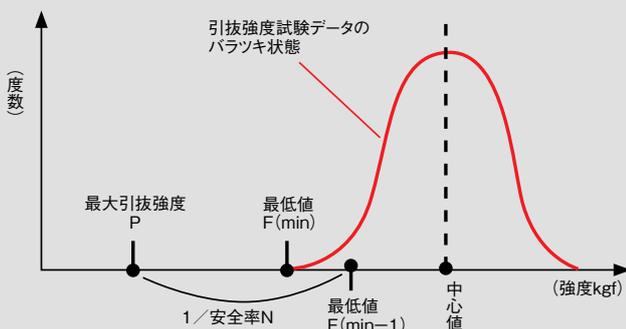

●安全率Nについて  
 湿度・振動・加工による劣化の指数を合計した数値を安全率Nとしています。

材質	湿度劣化	振動劣化	加工劣化	安全率N(合計)
石膏ボード (9.5mm厚)	6	4	4	14
最大引抜強度P=最低値F(min-1) / 14				
石膏ボード (12.5mm厚)	3	2	2	7
最大引抜強度P=最低値F(min-1) / 7				
ALC	1	2	2	5
最大引抜強度P=最低値F(min-1) / 5				
コンクリート	1	2	2	5
最大引抜強度P=最低値F(min-1) / 5				

多用途

ALC用

コンクリート用

中空壁用

石膏ボード用

軽天用・鋼板用

各種ネジ

寸切ボルト用 ナット

徳用パック

NEW 発売予定

# 石膏ボード用

アンカー・ネジ

## ショートオーガー(亜鉛)

### 極短! 24mmショートタイプ・亜鉛合金製 コンクリート壁と石膏ボードのすき間が狭い工法に最適

- 母材へ切り込みながらロックしガッチリ保持
  - コンクリート壁と石膏ボードの間が狭いGL工法に最適
  - 下穴不要、ドライバー1本で取付け可能  
(石膏ボード12.5mm厚以下の場合。12.5mmを超える厚さ、複数枚貼りの石膏ボードではドライバーなどで貫通下穴(φ6.3~6.5mm)を開けてから施工してください)
  - 器具を外した後も壁紙となじんで目立たないホワイトカラー(天面のみ)
  - 「先折れ」タイプで長いネジもOK
- ※インパクトドライバーでの使用はしないでください。  
※エアコン室内機の取付には使用しないでください。  
エアコン室内機の取付にはボードアンカー(P375参照)をご使用ください。

石膏ボード

ジャンボパック P385  
お徳用パック P385  
ユニパックインB  
Pパック

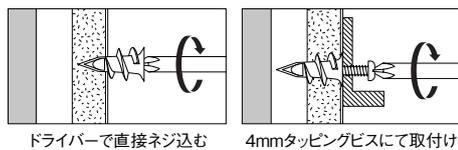

[用途]  
ブラケット、分電盤、照明器具、電設管、ケーブルラック、カーテンロッド、電話機等の関連機器、掲示板

適用ネジサイズ(mm)	最大引抜強度(※)	材質	タイプ	入数	品番	標準販売価格
φ4.0 (タッピングネジ)	石膏ボード12.5mm厚以上 29.4N (3.0kgf) 安全率N=7 石膏ボード9.5mm厚以上 14.7N (1.5kgf) 安全率N=14	亜鉛合金製	袋入	各 35本	SO-425Z	¥ 1,400
			Pパック	各 37本	SO-425ZP	¥ 1,480
			お徳用	各 280本	TP-SO-425Z	¥ 9,980
			お徳用(ビスなし)	293本	TP-SO-425ZN	¥ 9,980
			ジャンボ(ビスなし)	900本	JP-SO-425Z	¥ 28,400

入数は、ショートオーガーとトラスタッピングネジ(4×25mm)それぞれの本数  
※当社技術基準P377参照 ※最大引抜強度は施工する材料・施工条件等により変わります。保証荷重ではありませんのでご注意ください。

## ショートオーガー

### 極短! 24mmショートタイプ コンクリート壁と石膏ボードのすき間が狭い工法に最適

- 母材へ切り込みながらロックしガッチリ保持
  - コンクリート壁と石膏ボードの間が狭いGL工法に最適
  - 下穴不要、ドライバー1本で取付け可能  
(石膏ボード12.5mm厚以下の場合。12.5mmを超える厚さ、複数枚貼りの石膏ボードではドライバーなどで貫通下穴(φ6.3~6.5mm)を開けてから施工してください)
  - 器具を外した後も壁紙となじんで目立たないホワイトカラー
  - 「先折れ」タイプで長いネジもOK
- ※インパクトドライバーでの使用はしないでください。  
※エアコン室内機の取付には使用しないでください。  
エアコン室内機の取付にはボードアンカー(P375参照)をご使用ください。

石膏ボード

ジャンボパック P385  
お徳用パック P385  
ユニパックインB  
Pパック

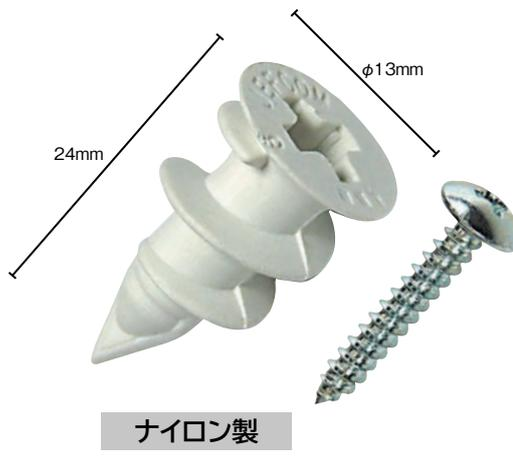
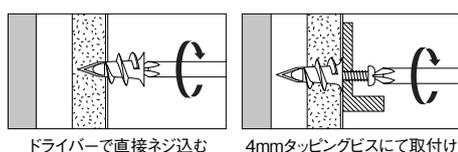

[用途]  
ブラケット、分電盤、照明器具、電設管、ケーブルラック、カーテンロッド、電話機等の関連機器、掲示板

適用ネジサイズ(mm)	最大引抜強度(※)	材質	タイプ	入数	品番	標準販売価格
φ4.0 (タッピングネジ)	石膏ボード12.5mm厚以上 29.4N (3.0kgf) 安全率N=7 石膏ボード9.5mm厚以上 14.7N (1.5kgf) 安全率N=14	ナイロン製	袋入	各 50本	SO-425	¥ 1,580
			Pパック	各 52本	SO-425P	¥ 1,660
			ユニパック	各 68本	UB-SO-425	¥ 2,300
			お徳用	各 315本	TP-SO-425	¥ 7,800
			お徳用(ビスなし)	330本	TP-SO-425N	¥ 7,800
			ジャンボ(ビスなし)	1000本	JP-SO-425	¥ 22,000

入数は、ショートオーガーとトラスタッピングネジ(4×25mm)それぞれの本数  
※当社技術基準P377参照 ※最大引抜強度は施工する材料・施工条件等により変わります。保証荷重ではありませんのでご注意ください。

多用途

ALC用

コンクリート用

中空壁用

石膏ボード用

軽天用  
鋼板用

各種ネジ

寸切ボルト用  
ナット

徳用パック

NEW  
発売予定

### チップ付プラオーガー

#### 先端金具付 クロスも容易に貫通

- 下穴不要、ドライバーで取付可能
- 4mmネジに対応
- 長いネジが使える(25mm以上)

※インパクトドライバーでの使用はしないでください。  
 ※エアコン室内機の取付には使用しないでください。  
 エアコン室内機の取付にはボードアンカー(P375参照)をご使用ください。

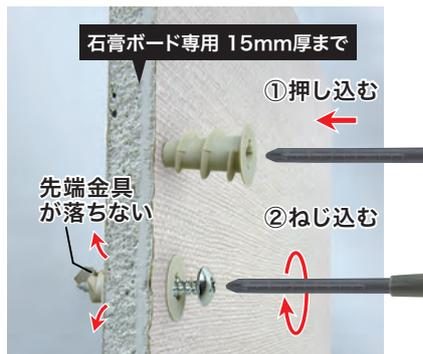
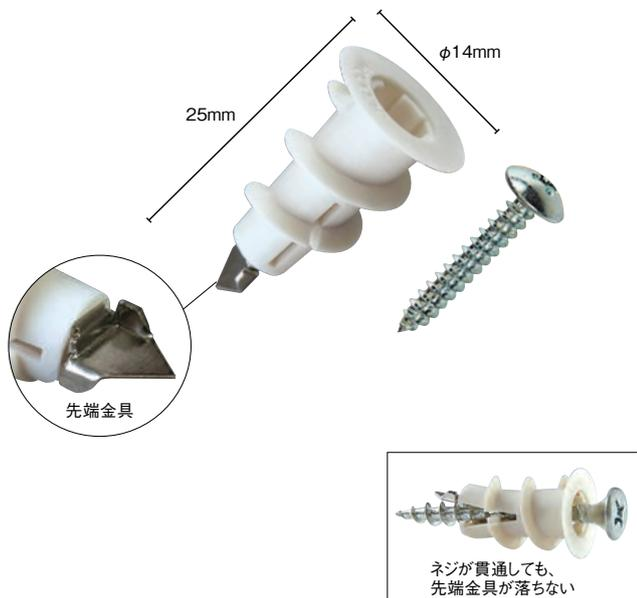

石膏ボード  
 ジャンボバック P385  
 お徳用バック P385  
 Pバック

#### 仕様

適用石膏ボード	最大引抜強度(※)	安全率
15mm厚	71.1N(7.2kgf)	N=7
12.5mm厚	43.8N(4.5kgf)	N=7
9.5mm厚	16.3N(1.7kgf)	N=14

#### 【用途】

ブラケット、分電盤、照明器具、電設管、カーテンロッド、電話機等の関連機器、掲示板

適用ネジサイズ(mm)	タイプ	入数	品番	標準販売価格
φ4.0 (トラスタッピングネジ)	袋入	各35本	TO-525	¥ 2,980
	Pバック	各35本	TO-525P	¥ 2,980
	お徳用	各110本	TP-TO-525	¥ 8,250
	ジャンボ(ビスなし)	350本	JP-TO-525	¥ 23,400

入数は、チップ付プラオーガーとトラスタッピングネジ(4×25mm)それぞれの本数  
 ※当社技術基準P377参照  
 ※最大引抜強度は施工する材料・施工条件等により変わります。保証荷重ではありませんのでご注意ください。

### 打込みアンカー

#### ハンマーで打込むだけ! 安全施工・下穴不要!

- 取り付け時の粉・ゴミが、ほとんど出ない

※エアコン室内機の取付には使用しないでください。  
 エアコン室内機の取付にはボードアンカー(P375参照)をご使用ください。

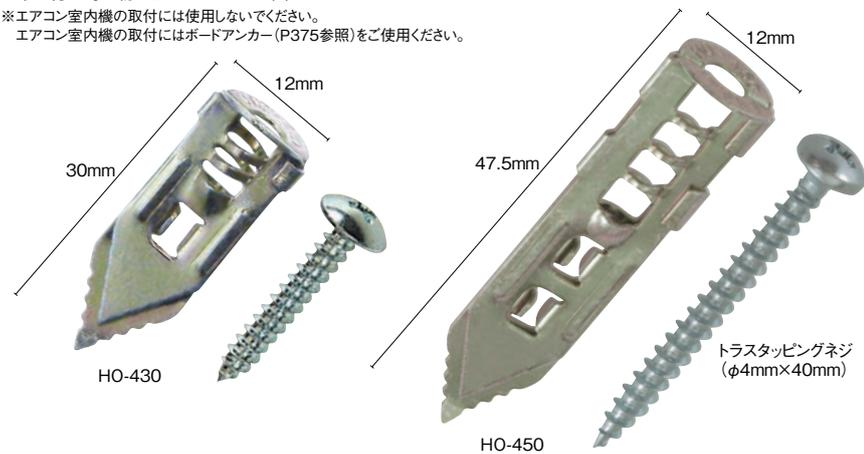

ジャンボバック P385  
 お徳用バック P385  
 Pバック  
 石膏ボード

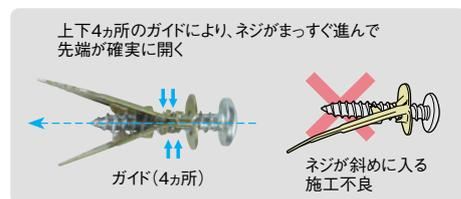
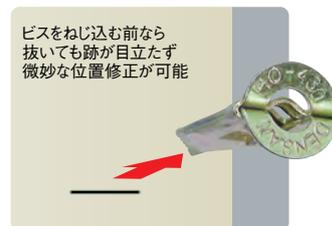

#### 【用途】

ブラケット・分電盤・照明器具・電設管・ケーブルラック・カーテンロッド・電話機等の関連機器・掲示板

適用ネジサイズ(mm)	最大引抜強度(※)	石膏ボード厚み(mm)	アンカー長さ(mm)	タイプ	入数	品番	標準販売価格
φ4×25	石膏ボード12.5mm厚 39.2N(4.0kgf)安全率N=7 石膏ボード9.5mm厚 19.6N(2.0kgf)安全率N=14	9.5 ~ 12.5	30	袋入	各50本	HO-430	¥ 1,580
				Pバック	各50本	HO-430P	¥ 1,580
				お徳用	各370本	TP-HO-430	¥ 10,500
				お徳用(ビスなし)	388本	TP-HO-430N	¥ 10,500
				ジャンボ(ビスなし)	1200本	JP-HO-430	¥ 29,800
φ4×40	石膏ボード25~35mm厚 78.4N(8kgf)安全率N=7	25 ~ 30	47.5	袋入	各25本	HO-450	¥ 1,980
				Pバック	各25本	HO-450P	¥ 1,980

入数は、打込みアンカーとトラスタッピングネジそれぞれの本数  
 ※当社技術基準P377参照  
 ※最大引抜強度は施工する材料・施工条件等により変わります。保証荷重ではありませんのでご注意ください。

多用途

ALC用

コンクリート用

中空壁用

石膏ボード用

軽天用・鋼板用

各種ネジ

寸切ボルト用

徳用バック

NEW  
発売予定



## 軽天用・鋼板用

### 電工マルチネジ

様々な下地材に使用できるマルチネジ

- 入りやすく、高い引抜保持力を発揮するハイローネジ
- 食いつきが良く、薄鋼板もOK
- ドライバーでも締めやすい
- 軽天地下、木下地に確実に固定

【用途】  
天井金物・照明器具・配線サドルの取付け、  
外壁サイディングへの取付けや、オーガー・  
アンカー用ビスに

高い保持力の  
ハイローネジ



サイズ(mm)	入数	タイプ	品番	標準販売価格
φ4×20	210	袋入	DMN-420	¥ 1,480
	138	Pパック	DMN-420P	¥ 1,000
φ4×25	200	袋入	DMN-425	¥ 1,480
	133	Pパック	DMN-425P	¥ 1,000
φ4×30	190	袋入	DMN-430	¥ 1,480
	128	Pパック	DMN-430P	¥ 1,000
φ4×40	155	袋入	DMN-440	¥ 1,480
	102	Pパック	DMN-440P	¥ 1,000
φ4×50	115	袋入	DMN-450	¥ 1,480
	77	Pパック	DMN-450P	¥ 1,000
φ4×60	100	袋入	DMN-460	¥ 1,480
	66	Pパック	DMN-460P	¥ 1,000



多用途

A L C 用

コンクリート用

中空壁用

石膏ボード用

### 厚鋼板用ネジ

H鋼も厚鋼板も 下穴不要!

- 頭飛防止機能搭載
- No.3 四角ビット専用 下穴不要
- 適用板厚: 2.3~9.0mm

【用途】  
鉄板、H鋼、アングル、Cチャン等(焼きなし)

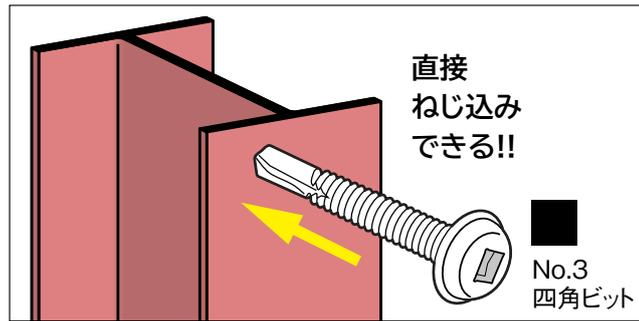

軽天用・鋼板用

各種ネジ

寸切ボルト用  
ナット

徳用パック

#### 厚鋼板用ネジ

タイプ	四角ビット	サイズ(mm)	入数	品番	標準販売価格
袋入	ビット付	5.0×19	56	ATB-519	¥ 1,480
		5.0×25	52	ATB-525	¥ 1,480
		5.0×35	40	ATB-535	¥ 1,480
Pパック	ビット付	5.0×19	70	ATB-519P	¥ 1,800
		5.0×25	65	ATB-525P	¥ 1,800
		5.0×35	50	ATB-535P	¥ 1,800
	ビットなし	5.0×19	90	AT-519P	¥ 1,800
		5.0×25	85	AT-525P	¥ 1,800
		5.0×35	68	AT-535P	¥ 1,800

#### 厚鋼板用ネジ・ステンレス

タイプ	四角ビット	サイズ(mm)	入数	品番	標準販売価格
袋入	ビット付	5.0×19	27	ATB-519S	¥ 1,480
		5.0×25	24	ATB-525S	¥ 1,480
		5.0×35	19	ATB-535S	¥ 1,480
Pパック	ビット付	5.0×19	34	ATB-519SP	¥ 1,800
		5.0×25	30	ATB-525SP	¥ 1,800
		5.0×35	24	ATB-535SP	¥ 1,800
	ビットなし	5.0×19	44	AT-519SP	¥ 1,800
		5.0×25	40	AT-525SP	¥ 1,800
		5.0×35	33	AT-535SP	¥ 1,800



No.3 四角ビット



厚鋼板用ネジ



厚鋼板用ネジ・ステンレス

NEW  
発売予定

ドリルネジ

下穴穿孔・ネジ成形・締結の作業が一度にできるドリルネジ3タイプ

Pバック 鉄骨下地

超薄頭

- ネジ頭径:10.0mm
- ネジ頭厚さ:0.9mm
- ネジ部:全ネジ

超薄型  
ネジ頭



シンワッシャー

- ネジ頭径:10.5mm
- ネジ頭厚さ:3.0mm
- ネジ部:全ネジ

座付き  
ネジ頭



リーマーフレキ

- ネジ頭径:7.5mm
- ネジ頭厚さ:2.6mm
- ネジ部:全ネジ  
(DRR-445Pのみ37.0mm)

リーマー付

フレキタイプ



タイプ	用途	ネジサイズ(mm)	適用板厚(mm)	入数	品番	標準販売価格
超薄頭 (ユニクロ)	薄鋼板+鉄骨	φ5×16	3.2まで	65	DRU-516P	¥ 1,380
		φ5×19	3.2まで	60	DRU-519P	¥ 1,380
		φ5×25	3.2まで	55	DRU-525P	¥ 1,380
シンワッシャー (ユニクロ)	薄鋼板+鉄骨 座ぐり穴付金物+鉄骨	φ4×13	2.3まで	120	DRZ-413P	¥ 1,380
		φ4×16	3.2まで	110	DRZ-416P	¥ 1,380
		φ4×19	3.2まで	100	DRZ-419P	¥ 1,380
		φ4×25	3.2まで	85	DRZ-425P	¥ 1,380
		φ4×30	3.2まで	75	DRZ-430P	¥ 1,380
リーマー フレキ (ユニクロ)	木片セメント板+鉄骨 コンパネ+鉄骨 木+鉄骨 窯業サイディング+鉄骨	φ4×28	1.6~2.3	90	DRR-428P	¥ 1,380
		φ4×32	1.6~2.3	80	DRR-432P	¥ 1,380
		φ4×37	1.6~2.3	70	DRR-437P	¥ 1,380
		φ4×40	1.6~2.3	60	DRR-440P	¥ 1,380
		φ4×45	1.6~2.3	55	DRR-445P	¥ 1,380

ピアスネジ

下穴穿孔・ネジ成形・締結の作業が一度にできて省力化

お徳用Pバック 薄鋼板 + 下地鋼板

P385

ナベ頭

- 適用板厚:1.2~3.6mm
- ネジ頭径:8.2mm



PN-440P, PN-450Pは  
半ネジです

皿頭

- 適用板厚:1.2~3.6mm
- ネジ頭径:8.0mm



PS-450Pは  
半ネジです

ネジ頭	ネジサイズ(mm)	ネジ部長さ(mm)	入数	タイプ	品番	標準販売価格	
ナベ頭	φ4×13	全ネジ	150	Pバック	PN-413P	¥ 1,100	
			1500	お徳用	TP-PN-413	¥ 7,480	
	φ4×16	全ネジ	120	Pバック	PN-416P	¥ 1,100	
			1150	お徳用	TP-PN-416	¥ 7,480	
	φ4×19	全ネジ	110	Pバック	PN-419P	¥ 1,100	
			1050	お徳用	TP-PN-419	¥ 7,480	
	φ4×25	全ネジ	80	Pバック	PN-425P	¥ 1,100	
			750	お徳用	TP-PN-425	¥ 7,480	
	φ4×30	全ネジ	50	Pバック	PN-430P	¥ 1,100	
			30	Pバック	PN-440P	¥ 1,100	
φ4×40	30	40	Pバック	PN-440P	¥ 1,100		
		30	Pバック	PN-450P	¥ 1,100		
ナベ頭 ステンレス	φ4×13	全ネジ	56	Pバック	PN-413SP	¥ 1,380	
			48	Pバック	PN-416SP	¥ 1,380	
	φ4×19	全ネジ	45	Pバック	PN-419SP	¥ 1,380	
			35	Pバック	PN-425SP	¥ 1,380	
	φ4×30	全ネジ	22	Pバック	PN-430SP	¥ 1,380	
			18	Pバック	PN-440SP	¥ 1,380	
	φ4×40	30	12	Pバック	PN-450SP	¥ 1,380	
			150	Pバック	PS-413P	¥ 1,100	
	皿頭	φ4×13	全ネジ	120	Pバック	PS-416P	¥ 1,100
				110	Pバック	PS-419P	¥ 1,100
φ4×25		全ネジ	80	Pバック	PS-425P	¥ 1,100	
			50	Pバック	PS-430P	¥ 1,100	
φ4×40		全ネジ	40	Pバック	PS-440P	¥ 1,100	
			37	Pバック	PS-450P	¥ 1,100	
φ4×13		全ネジ	56	Pバック	PS-413SP	¥ 1,380	
			48	Pバック	PS-416SP	¥ 1,380	
φ4×19		全ネジ	45	Pバック	PS-419SP	¥ 1,380	
			35	Pバック	PS-425SP	¥ 1,380	
φ4×30	全ネジ	22	Pバック	PS-430SP	¥ 1,380		
		18	Pバック	PS-440SP	¥ 1,380		
φ4×40	全ネジ	12	Pバック	PS-450SP	¥ 1,380		

多用途

ALC用

コンクリート用

中空壁用

石膏ボード用

軽天用・鋼板用

各種ネジ

寸切ボルト用

徳用Pバック

NEW 発売予定

# 各種ネジ

アンカー・ネジ

## 各種ネジ

### P-PACK (ピー・パック)

#### 各種 ネジシリーズ



品名	サイズ(mm)	入数	品番	標準販売価格					
<b>フレキ板・ケイカル板用</b> 軽天ビス(化粧用) フレキタイプ ●ネジ頭径:φ7mm		ドライウォール(ユニクロ)(フレキ)	φ3.5×22	250	DW-3522UFP	¥ 1,100			
			φ3.5×25	210	DW-3525UFP	¥ 1,100			
			φ3.5×32	110	DW-3532UFP	¥ 1,100			
<b>フレキ板・ケイカル板用</b> 軽天ビス(化粧用) フレキタイプ ●ネジ頭径:φ7mm		ドライウォール(白カラー)(フレキ)	φ3.5×22	220	DW-3522WFP	¥ 1,100			
			φ3.5×25	180	DW-3525WFP	¥ 1,100			
			φ3.5×32	110	DW-3532WFP	¥ 1,100			
軽天ビス ●ネジ頭径:φ8mm (DW-3020UPのみφ7mm)		ドライウォール(ユニクロ)	φ3.0×20	300	DW-3020UP	¥ 1,100			
			φ3.5×22	270	DW-3522UP	¥ 1,100			
			φ3.5×25	230	DW-3525UP	¥ 1,100			
			φ3.5×32	120	DW-3532UP	¥ 1,100			
軽天ビス ●ネジ頭径:φ8mm (DW-3020WPのみφ7mm)		ドライウォール(白カラー)	φ3.0×20	250	DW-3020WP	¥ 1,100			
			φ3.5×22	250	DW-3522WP	¥ 1,100			
			φ3.5×25	210	DW-3525WP	¥ 1,100			
			φ3.5×32	120	DW-3532WP	¥ 1,100			
<b>木工用</b> ●ネジ頭径:φ9.4mm		Aトラスタッピング	φ4×16	230	TR-416P	¥ 1,100			
			φ4×20	180	TR-420P	¥ 1,100			
			φ4×25	160	TR-425P	¥ 1,100			
			φ4×30	120	TR-430P	¥ 1,100			
			φ4×35	100	TR-435P	¥ 1,100			
			φ4×40	80	TR-440P	¥ 1,100			
			φ4×50	70	TR-450P	¥ 1,100			
			φ4×60	60	TR-460P	¥ 1,100			
			φ4×70	50	TR-470P	¥ 1,100			
<b>木工用</b> ステンレス製 ●ネジ頭径:φ9.4mm		Aトラスタッピング(ステンレス)	φ4×10	113	TR-410SP	¥ 1,380			
			φ4×12	108	TR-412SP	¥ 1,380			
			φ4×16	95	TR-416SP	¥ 1,380			
			φ4×18	87	TR-418SP	¥ 1,380			
			φ4×20	87	TR-420SP	¥ 1,380			
			φ4×25	75	TR-425SP	¥ 1,380			
			φ4×30	65	TR-430SP	¥ 1,380			
			φ4×35	58	TR-435SP	¥ 1,380			
			φ4×40	51	TR-440SP	¥ 1,380			
			φ4×45	44	TR-445SP	¥ 1,380			
			φ4×50	40	TR-450SP	¥ 1,380			
			φ4×60	25	TR-460SP	¥ 1,380			
			φ4×65	22	TR-465SP	¥ 1,380			
φ4×70	20	TR-470SP	¥ 1,380						
<b>木工用</b> ●ネジ頭径:φ8mm (CS-4265P-CS-4875Pはφ8.3mm) ●ネジ部サイズ(半ネジ) CS-3857P,CS-4265P:40mm CS-4875P:45mm		コーススレッド	φ3.8×25	180	CS-3825P	¥ 1,100			
			φ3.8×28	160	CS-3828P	¥ 1,100			
			φ3.8×32	150	CS-3832P	¥ 1,100			
			φ3.8×38	110	CS-3838P	¥ 1,100			
			φ3.8×41	100	CS-3841P	¥ 1,100			
			φ3.8×45	85	CS-3845P	¥ 1,100			
			φ3.8×51	70	CS-3851P	¥ 1,100			
			φ3.8×57	70	CS-3857P	¥ 1,100			
			φ4.2×65	70	CS-4265P	¥ 1,100			
			φ4.8×75	60	CS-4875P	¥ 1,100			
			<b>木工用</b> ●ネジ頭径:φ8mm		Aサラタッピング	φ4×16	300	TA-416P	¥ 1,100
						φ4×20	250	TA-420P	¥ 1,100
						φ4×25	200	TA-425P	¥ 1,100
φ4×30	150	TA-430P				¥ 1,100			
φ4×35	120	TA-435P				¥ 1,100			
φ4×40	100	TA-440P				¥ 1,100			
φ4×45	90	TA-445P				¥ 1,100			
φ4×50	90	TA-450P				¥ 1,100			
φ4×55	70	TA-455P				¥ 1,100			
φ4×60	70	TA-460P				¥ 1,100			
φ4×65	60	TA-465P				¥ 1,100			
φ4×70	60	TA-470P				¥ 1,100			
φ4×75	50	TA-475P				¥ 1,100			

多用途

A L C 用

コンクリート用

中空壁用

石膏ボード用

軽天用・鋼板用

各種ネジ

寸切ボルト用

徳用パック

NEW 発売予定

P-PACK (ピー・パック)

各種 ネジシリーズ

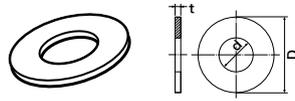

品名	サイズ (mm)	入数	品番	標準販売価格	
<b>木工用</b> ステンレス製 ●ネジ頭径:φ8mm 	Aサラタッピング (ステンレス)	φ4×16	118	TA-416SP	¥ 1,380
	φ4×20	105	TA-420SP	¥ 1,380	
	φ4×25	90	TA-425SP	¥ 1,380	
	φ4×30	77	TA-430SP	¥ 1,380	
	φ4×35	65	TA-435SP	¥ 1,380	
	φ4×40	58	TA-440SP	¥ 1,380	
	φ4×45	51	TA-445SP	¥ 1,380	
	φ4×50	45	TA-450SP	¥ 1,380	
	φ4×55	32	TA-455SP	¥ 1,380	
	φ4×60	30	TA-460SP	¥ 1,380	
	φ4×65	27	TA-465SP	¥ 1,380	
	φ4×70	23	TA-470SP	¥ 1,380	
φ4×75	20	TA-475SP	¥ 1,380		
●ネジ頭径:φ8mm 	ISOサラ小ネジ	M4×16	300	SV-416P	¥ 1,100
	M4×20	240	SV-420P	¥ 1,100	
	M4×25	200	SV-425P	¥ 1,100	
	M4×30	150	SV-430P	¥ 1,100	
	M4×35	120	SV-435P	¥ 1,100	
	M4×40	100	SV-440P	¥ 1,100	
	M4×45	90	SV-445P	¥ 1,100	
	M4×50	90	SV-450P	¥ 1,100	
	M4×55	70	SV-455P	¥ 1,100	
	M4×60	70	SV-460P	¥ 1,100	
	M4×65	60	SV-465P	¥ 1,100	
	M4×70	60	SV-470P	¥ 1,100	
M4×75	51	SV-475P	¥ 1,100		
ステンレス製 ●ネジ頭径:φ8mm 	ISOサラ小ネジ (ステンレス)	M4×16	80	SV-416SP	¥ 1,380
	M4×20	80	SV-420SP	¥ 1,380	
	M4×25	50	SV-425SP	¥ 1,380	
	M4×30	50	SV-430SP	¥ 1,380	
	M4×35	30	SV-435SP	¥ 1,380	
	M4×40	30	SV-440SP	¥ 1,380	
	M4×45	30	SV-445SP	¥ 1,380	
	M4×50	30	SV-450SP	¥ 1,380	
	M4×55	20	SV-455SP	¥ 1,380	
	M4×60	20	SV-460SP	¥ 1,380	
	M4×65	10	SV-465SP	¥ 1,380	
	M4×70	10	SV-470SP	¥ 1,380	
M4×75	10	SV-475SP	¥ 1,380		
	六角ナット	サイズ	入数	品番	標準販売価格
	M4	350	NT-M4P	¥ 600	
	M5	260	NT-M5P	¥ 600	
	M6	200	NT-M6P	¥ 600	
	M8	100	NT-M8P	¥ 600	
	W3/8	60	NT-W9P	¥ 600	
	M10	50	NT-M10P	¥ 600	
W1/2	30	NT-W12P	¥ 600		
	平ワッシャー	サイズ (mm)	入数	品番	標準販売価格
	M4 (d4.5×D10×t0.8)	900	RW-M4P	¥ 600	
	M5 (d5.5×D12×t0.8)	650	RW-M5P	¥ 600	
	M6 (d6.5×D13×t1)	450	RW-M6P	¥ 600	
	M8 (d8.5×D18×t1.6)	150	RW-M8P	¥ 600	
	W3/8 (d10.5×D26×t1.6)	75	RW-W9P	¥ 600	
	M10 (d10.5×D22×t1.6)	90	RW-M10P	¥ 600	
	W1/2 (d14.5×D32×t2.3)	40	RW-W12P	¥ 600	
	Sワッシャー	サイズ	入数	品番	標準販売価格
	M4	900	SW-M4P	¥ 600	
	M5	650	SW-M5P	¥ 600	
	M6	450	SW-M6P	¥ 600	
	M8	210	SW-M8P	¥ 600	
	W3/8	110	SW-W9P	¥ 600	
	M10	130	SW-M10P	¥ 600	
W1/2	65	SW-W12P	¥ 600		
	エクストラ正宗ドリル	サイズ (mm)	入数	品番	標準販売価格
	3.5	10	MD-3510P	¥ 3,600	
	3.8	10	MD-3810P	¥ 4,100	

※エクストラ正宗ドリルの詳細はP215をご参照ください。

多用途

A L C 用

コンクリート用

中空壁用

石膏ボード用

軽天用  
鋼板用

各種ネジ

寸切ボルト用  
ナット

徳用パック

NEW  
発売予定

# 寸切ボルト用ナット

アンカー・ネジ

## 寸切ボルト用ナット

### ズンギリジョイントナット

#### 同径/異径のネジ・アンカーを継ぐロングナット

- 4カ所の確認穴で、ボルトのねじ込み状況が見える
- 寸切りボルト等を延長接続
- 材質：スチール（ユニクロめっき）

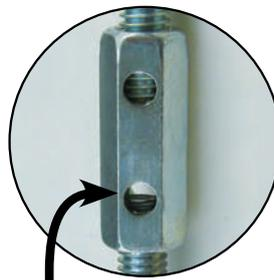
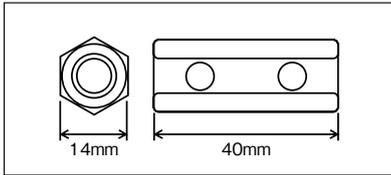

ねじ込み不足を一目で確認!

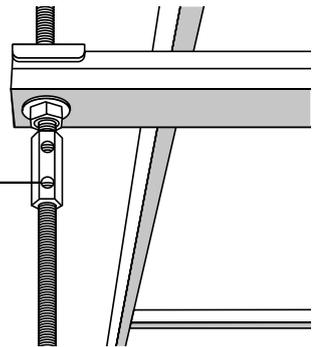

使用例 ケーブルラック

P  
バック

多用途

A L C 用

コンクリート用

中空壁用

石膏ボード用

軽天用  
鋼板用

各種ネジ

寸切ボルト用  
ナット

徳用パック

#### 同径

ZJN-3030



- W3/8×W3/8の同径ロングナット（40mm）
- 雄ネジアンカーに取り付けて雌ネジに変換寸切りボルト、六角ボルトが使用できる

ネジ径	タイプ	入数	品番	標準販売価格
W3/8-W3/8	袋入	10	ZJN-3030	¥ 980
	Pバック	14	ZJN-3030P	¥ 1,280

#### 異径

ZJN-3010



- W3/8×M10の異径ロングナット（40mm）
- 雄ネジアンカーに取り付けて雌ネジ化、ネジ径を変換寸切りボルト、六角ボルトが使用できる

ネジ径	タイプ	入数	品番	標準販売価格
W3/8-M10	袋入	8	ZJN-3010	¥ 980
	Pバック	12	ZJN-3010P	¥ 1,280

### ロックナット

#### ナットを廻す手間は不要 必要な位置にすぐ取付く

- ワンタッチで取り付け取り外し可能
- 据付工数の大幅なコストダウン
- 両端が閉鎖されているボルトへの取り付け可能
- 緩め止め構造



USA: PAT 日本: PAT. P  
中間挿入式ナット  
(製造元)スリップオンロックナット社(米国)

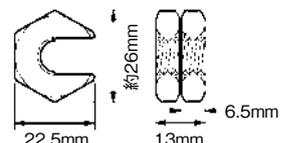

#### 【用途】

電設工事、射出成型機、配管設備、  
その他一般産業機械

サイズ	許容荷重	トルク	品番	標準販売価格
W3/8用	3.9kN (400kgf)	29.4 ~ 39.2Nm (3 ~ 4kg / m)	DR-9	¥ 800

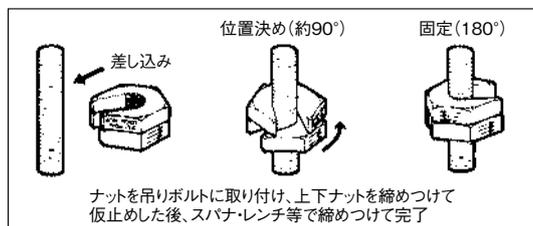

ナットを吊りボルトに取り付け、上下ナットを締めつけて仮止めした後、スパナ・レンチ等で締めつけて完了

NEW  
発売予定

# 徳用パック

## お徳用パック・ジャンボパック (消耗品お徳用パック)

アンカーファスナーなど、  
電設消耗品のお徳用パック  
袋入に比べ1個あたり安いのでお得!  
取出しやすいパックでお得!



取出しやすい  
徳用ボトルケース



携帯に便利な  
取っ手付ブラケース

一番お得な「まとめ買いパック」  
1個あたりの価格が一番安い!  
(当社比)



ベルトに装着OK  
スケルトン小箱付 (P248参照)



姿図	品名	サイズ適用	お徳用パック(ボトルケース)		
			入数	品番	標準販売価格
多用途	ニューエールプラグ	ドリル径 φ5 mm	850	TP-YL-5	¥ 6,980
	ニューエールプラグ	ドリル径 φ6 mm	600	TP-BL-6	¥ 6,980
ALC用	ALC継ネジアンカー	ボルトサイズ 3/8	51	TP-MA-965	¥ 10,980
	ALCタッピング(トラス頭)	φ4×40 mm	305	TP-AL-440	¥ 10,980
	ダブルX(エックス)	ドリル径 φ15 mm	35	TP-WX-38	¥ 10,980
	ALC・Fステップル	VVF1.6×2C / 2.0×2C	360	TP-JF-9	¥ 9,980
コンクリート用	ALC・Fステップル	VVF1.6×3C / 2.6×2C	245	TP-JF-13	¥ 9,980
	タイトアンカー	ドリル径 φ10.0mm	91	TP-TC-3060	¥ 9,980
	タイトアンカー (ステンレス)	ドリル径 φ10.0mm	32	TP-TC-3060S	¥ 10,980
	コンビス 丸頭	24.5 mm	1000	TP-DCS-25M	¥ 7,780
	コンビス 皿頭	24.5 mm	1000	TP-DCS-25S	¥ 7,780
	コンビス 丸頭座付	24.5 mm	740	TP-DCB-25MW	¥ 7,780
	コンビス 丸頭(ステンレス)	24.5 mm	500	TP-DCM-425M	¥ 7,780
	コンビス 皿頭(ステンレス)	24.5 mm	500	TP-DCM-425S	¥ 7,780
	コンタックサドル	VVF1.6×2C / 2.0×2C	230	TP-JC-10	¥ 10,980
	コンタックサドル	VVF1.6×3C / 2.0×3C	200	TP-JC-14	¥ 10,980
石膏ボード用	コンクリートFダッコサドル	VVF1.6×2C / 2.0×2C	430	TP-CFD-11	¥ 10,800
	コンクリートFダッコサドル	VVF1.6×3C / 2.0×3C / 2.6×2C	330	TP-CFD-12	¥ 10,800
石膏ボード用	ショートオーガー	適用ネジサイズ φ4.0mm	315	TP-SO-425	¥ 7,800
	ショートオーガー (ビスなし)	適用ネジサイズ φ4.0mm	330	TP-SO-425N	¥ 7,800
	ショートオーガー (亜鉛)	適用ネジサイズ φ4.0mm	280	TP-SO-425Z	¥ 9,980
	ショートオーガー (ビスなし)(亜鉛)	適用ネジサイズ φ4.0mm	293	TP-SO-425ZN	¥ 9,980
	チップ付ブラオーガー	適用ネジサイズ φ4.0×25mm以上	110	TP-TO-525	¥ 8,250
	ミノオーガー	適用ネジサイズ φ4×20 mm以上	200	TP-MO-420	¥ 11,400
	ミノオーガー (ビスなし)	適用ネジサイズ φ4×20 mm以上	210	TP-MO-420N	¥ 11,400
	打込みアンカー	適用ネジサイズ φ4×25 mm	370	TP-HO-430	¥ 10,500
	打込みアンカー (ビスなし)	適用ネジサイズ φ4×25 mm	388	TP-HO-430N	¥ 10,500
	中空壁用	先端ドリル付ボードアンカー	適用板厚 3 ~ 9.5mm	250	TP-A-409GD
先端ドリル付ボードアンカー		適用板厚 6 ~ 12.5mm	240	TP-A-412GD	¥ 12,000
先端ドリル付ボードアンカー		適用板厚 10 ~ 16mm	230	TP-A-416GD	¥ 12,000
ボードアンカー		適用板厚 3 ~ 9.5mm	275	TP-A-409N	¥ 8,230
ボードアンカー		適用板厚 6 ~ 12.5mm	265	TP-A-412N	¥ 8,230
ボードアンカー		適用板厚 10 ~ 16 mm	255	TP-A-416N	¥ 8,230
厚鋼板用	ボードアンカー	適用板厚 17 ~ 23mm	245	TP-A-423N	¥ 8,230
	ピアスネジ(ナベ)	φ4×13mm(ナベ頭)	1500	TP-PN-413	¥ 7,480
	ピアスネジ(ナベ)	φ4×16mm(ナベ頭)	1150	TP-PN-416	¥ 7,480
	ピアスネジ(ナベ)	φ4×19mm(ナベ頭)	1050	TP-PN-419	¥ 7,480
ピアスネジ(ナベ)	φ4×25mm(ナベ頭)	750	TP-PN-425	¥ 7,480	

ジャンボパック		
入数	品番	標準販売価格
2550	JP-YL-5	¥ 19,800
1800	JP-BL-6	¥ 19,800
—	—	—
920	JP-AL-440	¥ 31,200
—	—	—
—	—	—
—	—	—
—	—	—
—	—	—
3000	JP-DCS-25M	¥ 22,000
3000	JP-DCS-25S	¥ 22,000
—	—	—
1600	JP-DCM-425M	¥ 22,000
1600	JP-DCM-425S	¥ 22,000
700	JP-JC-10	¥ 31,200
600	JP-JC-14	¥ 31,200
1300	JP-CFD-11	¥ 31,000
1000	JP-CFD-12	¥ 31,000
—	—	—
1000	JP-SO-425(ビスなし)	¥ 22,000
—	—	—
900	JP-SO-425Z(ビスなし)	¥ 28,400
350	JP-TO-525(ビスなし)	¥ 23,400
—	—	—
630	JP-MO-420(ビスなし)	¥ 32,000
—	—	—
1200	JP-HO-430(ビスなし)	¥ 29,800
700	JP-A-409GD	¥ 29,600
680	JP-A-412GD	¥ 29,600
660	JP-A-416GD	¥ 29,600
770	JP-A-409N	¥ 21,800
740	JP-A-412N	¥ 21,800
720	JP-A-416N	¥ 21,800
670	JP-A-423N	¥ 21,800

姿図	品名	サイズ適用(mm)	お徳用パック(取っ手付ブラケース)		
			入数	品番	標準販売価格
ALC用	エールアンカー	ドリル径(下穴) 12.5	73	TP-DA-650	¥ 9,980
	エールアンカー	ドリル径(下穴) 14.5	55	TP-DA-865	¥ 9,980
	エールアンカー	ドリル径(下穴) 19.0	42	TP-DA-980	¥ 9,980
コンクリート用	ビルディングアンカー	3/8×40	200	TP-HT-038S	¥ 5,980
	ビルディングアンカー(ショートタイプ)	3/8×30	200	TP-HT-030	¥ 5,980

アンカー・ネジ

多用途

ALC用

コンクリート用

中空壁用

石膏ボード用

鋼板用

軽天用

各種ネジ

寸切ボルト用

ナット

NEW

発売予定