

2019 ジェフコム 高所作業ポールカタログ vol.30



ランプ交換

照明器具
清掃

非常誘導灯
点検

火災感知器
交換

舞台照明
シユート

撮影・測定

高所作業
補助

JEFCOM
Japan Electric Future Communication

ジェフコム株式会社

ランプチェンジャー

高天井照明 の様々な ランプ交換 に対応

足場不要・高所作業車不要

高天井の照明器具のランプを交換できる

※照明器具本体が固定されていない場合は不可、
吊り下げ型セード照明の場合は、セードキャッチャー (P194参照) を併用

- ふみ台や脚立を使わず、床に立ったまま安全に高所作業ができる。
- 作業しやすい長さを微調整できる「フリーストップ構造」
- 先端部品を替えることで、ランプ交換以外にも
高所のクリーニング、計測器の支持等ができます。

キャッチヘッドの 交換で様々な 電球の交換が 可能 !!

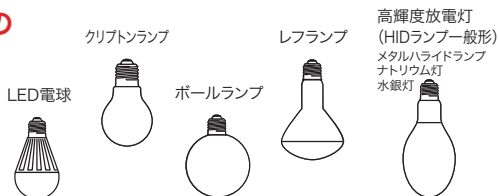

●ランプに合わせて選択できるキャッチヘッドを豊富にご用意 (P189~191参照)

用途：一般住宅、車庫・倉庫、ホテル、工場、映画館、劇場、体育館、多目的ホール、オフィスビル等でのランプ交換、点検、メンテナンスに

ランプチェンジャーセット

約3.3m **DLC-330MS**

DLC-AP33M DLC-SCH6
適合ランプ径: φ55~75

適合ランプ: シリカ電球、高輝度放電灯 (HID ランプ) 一般型

約6m **DLC-600MS**

DLC-AP60M DLC-SCH6 DLC-SCH7
適合ランプ径: φ55~75 適合ランプ径: φ90~120

適合ランプ: シリカ電球、高輝度放電灯 (HID ランプ) 一般型

約9.3m **DLC-930MS**

DLC-AP93M DLC-SCH6 DLC-SCH7
適合ランプ径: φ55~75 適合ランプ径: φ90~120

適合ランプ: シリカ電球、高輝度放電灯 (HID ランプ) 一般型

セット内容	ポール用ケース	品番	標準販売価格
DLC-AP33M + キャッチヘッド1種	布ケース	DLC-330MS	¥ 29,000
DLC-AP60M + キャッチヘッド2種	布ケース	DLC-600MS	¥ 52,000
DLC-AP93M + キャッチヘッド2種	ハードケース	DLC-930MS	¥ 78,000

アルミポール

約4m **DLC-AP40S**

約6m **DLC-AP60S**

約3.3m **DLC-AP33M**

約6m **DLC-AP60M**

約9.3m **DLC-AP93M**

	段数	全長 (伸)	全長 (縮)	ポール最大径	質量	付属ケース	品番	標準販売価格
ショートタイプ	4段	約4m	1.4m	φ53mm	約1.2kg	布ケース	DLC-AP40S	¥ 25,000
	7段	約6m	1.4m	φ69mm	約2.4kg	ハードケース	DLC-AP60S	¥ 38,000
ノーマルタイプ	2段	約3.3m	1.9m	φ41mm	約0.7kg	布ケース	DLC-AP33M	¥ 21,800
	4段	約6m	1.9m	φ53mm	約1.5kg	布ケース	DLC-AP60M	¥ 36,000
	7段	約9.3m	1.9m	φ69mm	約3.1kg	ハードケース	DLC-AP93M	¥ 64,000

軽量アルミポール

高所作業ポール

ランプ交換

照明器具
清掃

非常誘導灯
点検

火災感知器
交換

舞台照明
シユート

撮影・測定

高所作業
補助

高所作業ポール

ランプ交換

照明器具
清掃

非常誘導灯
点検

火災感知器
交換

舞台照明
シユート

撮影・測定

高所作業
補助

ランプチェンジャー

エコ電球の交換にも最適!

白熱電球・レフランプ・電球形蛍光ランプもOK 一人で楽に、素早くランプ交換!

約2m
3段

ランプに合わせて**着脱自在**
締め付け スプリング

取り外せる!

ヘッドのアーム部を内・外側へ変形させてランプの大きさや形に合わせる事ができます。

3段伸縮
約1m ↔ 約2m

ポールは伸縮自在。グリップを回すことで、簡単に固定又は解除ができます。

DLC-180
(ランプチェンジャーセット)
・全長:0.95m~2.03m
・質量:365g

DLC-AP18(ポールのみ)
・全長:0.78m~1.8m
・質量:280g

用途:一般住宅、車庫・倉庫、ホテル、工場、映画館、劇場、体育館、多目的ホール、オフィスビル等でのランプ交換、点検、メンテナンスに

高さ3mのランプ交換OK!!



適合ランプ*

LED電球にも対応!

シリカ電球
クリア電球
耐震電球
街頭用電球

LED電球

ボールランプ

レフランプ(ミニ)

電球形蛍光ランプ

φ45~75 (10~200形) φ55~65 φ45~60 (25~75形) φ60~70 (19~25形) φ45~60 (25~50形) φ45~60 全長112mm以上 φ40~48

※外径寸法は目安です。
適合ランプであっても、器具やソケットまわりの形状によっては使用できない場合があります。また、チェーンやコードでつり下げられた照明器具、シャンデリア、斜めに取り付けられたランプ等には使用できません。

	品番	標準販売価格
ランプチェンジャーセット	DLC-180	¥ 5,500
(別売)キャッチヘッド	DLC-CH	¥ 3,500
(別売)ポール	DLC-AP18	¥ 3,500

ハンディランプチェンジャー

新製品 **安即簡! 電球交換用**
安全 即時 簡単

白熱電球・レフランプ・電球形蛍光ランプもOK 一人で楽に、素早くランプ交換!

- 踏み台や脚立を使わず、約2.5mまでの高さの電球交換ができる。
- アルミポールで超軽量
- LED電球、白熱電球、電球形蛍光灯など、一般的によく使われているランプ形状に対応

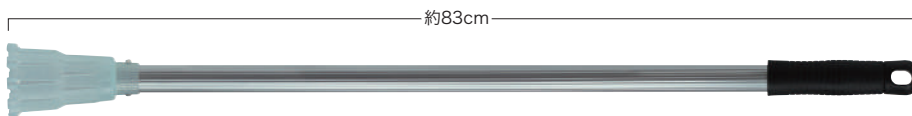

適合ランプ

- サイズ: φ40~60mm(※)
- 最大広がり幅: φ55~80mm
- 種類:
・LED電球、シリカ電球、白熱電球
・電球形蛍光灯
・スパイラル型蛍光灯
・コンパクト蛍光灯(FDL型・FHT型)

※ランプの形状や状態(汚れ等)により、使用できない場合があります。

マルチタイプ
軟質樹脂製

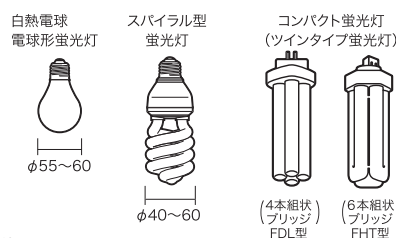

- ポール:アルミ、ABS樹脂
- キャッチヘッド:EVA
- 全長:約83cm

品番	標準販売価格
DLC-HN80	¥3,900

ランプチェンジャー用キャッチヘッド

●適合ランプ
シリカ電球、クリア電球、耐震電球、街灯用電球、LED電球、ボールランプ、レフランプ(ミニ)、電球形蛍光ランプ



220mm

質量:82g

●適合ランプ径:φ45~75
●最大広がり幅:φ110

品番	標準販売価格
DLC-CH	¥3,500

φ45~75 (10~200形) φ55~65 φ45~60 (25~75形) φ60~70 (19~25形)

φ45~60 (25~50形) φ45~60 全長:112mm以上 φ40~48

●適合ランプ
シリカ電球、クリア電球、耐震電球、街灯用電球



124mm

質量:52g

●適合ランプ径:φ55~60
●最大広がり幅:φ78~85

品番	標準販売価格
DLC-CH1	¥2,000

φ55~60 (10~200形)

●適合ランプ
シリカ電球、クリア電球、耐震電球、街灯用電球、ボールランプ



125mm

質量:50g

●適合ランプ径:φ65~80
●最大広がり幅:φ82~97

品番	標準販売価格
DLC-CH2	¥2,700

φ65~80 (100~200形) φ65~70 (40~60形)

●適合ランプ
ボールランプ



135mm

質量:60g

●適合ランプ径:φ90~95
●最大広がり幅:φ99~114

品番	標準販売価格
DLC-CH3	¥2,900

φ90~95 (40~100形)

●適合ランプ
レフランプ



156mm

質量:70g

●適合ランプ径:φ100~110
●最大広がり幅:φ119~129

品番	標準販売価格
DLC-CH4	¥4,000

φ100~110 (150~200形)

●適合ランプ
ボールランプ、クリプトンランプ



124mm

質量:34g

●適合ランプ径:φ45~50
●最大広がり幅:φ68~73

品番	標準販売価格
DLC-CH11	¥2,400

φ50 (25~57形) φ45 (75~100形)

●適合ランプ
レフランプ(ミニ)



120mm

質量:28g

●適合ランプ径:φ50
●最大広がり幅:φ64

品番	標準販売価格
DLC-CH12	¥2,400

φ50 (25~50形)

●適合ランプ
レフランプ



150mm

質量:54g

●適合ランプ径:φ80
●最大広がり幅:φ92

品番	標準販売価格
DLC-CH17	¥4,100

φ80 (100形)

●適合ランプ
ツインタイプ蛍光灯(ツイン2、ツイン3)、スパイラル蛍光灯、白熱電球、電球形蛍光灯、セラミックメタルハライドランプ



211mm

質量:110g

●適合ランプ径:φ40~60
●最大広がり幅:φ55~80

品番	標準販売価格
DLC-CH21	¥7,600

FDL型 FHT型 φ55~60 φ40~60 φ40

軟質樹脂製 マルチタイプ

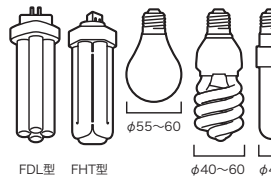

●適合ランプ:
・ダイクロハロゲン電球(E11)
・レフランプ(ミニ)(E17に限る)



φ63 吸盤(シリコン) 93mm

質量:27g

●適合ランプ:
・ダイクロハロゲン電球(E11)
・レフランプ(ミニ)(E17に限る)

品番	標準販売価格
DLC-CH-SC	¥3,300

φ50 φ45~50 (25~45形)

※この製品は、別売の「ランプチェンジャー・ボール」DLC-AP33M(3.3m)、DLC-AP18(1.8m)と組み合わせて使用してください。

●適合ランプ:
・ダイクロハロゲン電球(E11)
・レンズが平面のLED電球(E11)
・レフランプ(ミニ)(E17に限る)



φ35 吸盤(シリコン) 90mm

質量:25g

●適合ランプ:
・ダイクロハロゲン電球(E11)
・レンズが平面のLED電球(E11)
・レフランプ(ミニ)(E17に限る)

品番	標準販売価格
DLC-CH-SC35	¥3,300

φ50 φ50

※この製品は、別売の「ランプチェンジャー・ボール」DLC-AP33M(3.3m)、DLC-AP18(1.8m)と組み合わせて使用してください。

※照明器具の内径が小さい場合、φ35(DLC-CH-SC35)の方を使用します。



●適合ランプ
ツイン蛍光灯(ツイン1)
・FPL(2本管形)36/55
・FHP(高周波点灯用2本形)23 / 32 / 45



254mm 218mm

質量:230g

●適用器具
ツイン蛍光灯用ベースライト
下面開放型

品番	標準販売価格
DLC-CH-TW	¥13,200

ひもを引張り、キャッチヘッドのツメを開いてランプを挟みます。

ランプ ひも

セット内容
●キャッチヘッド本体
●短いひも(約0.5m)×1
●長いひも(約4m)×1
●リング×1

ひら びっぱ

★印の商品は、在庫限りで販売を終了します。在庫をご確認ください。

高所作業ポール

ランプ交換

照明器具
清掃

非常誘導灯
点検

火災感知器
交換

舞台照明
シユート

撮影・測定

高所作業
補助

ランプチェンジャー用キャッチヘッド

●適合ランプ
高輝度放電灯
(HIDランプ一般形)、
メタルハライドランプ、
ナトリウム灯、水銀灯



161mm



φ70
(70~100形)

質量:74g

●適合ランプ径:φ70
●最大広がり幅:φ87

品番	標準販売価格
DLC-CH8	¥5,100

●適合ランプ
高輝度放電灯
(HIDランプ一般形)、
メタルハライドランプ、
ナトリウム灯、水銀灯



200mm



φ90~100
(110~250形)

質量:222g

●適合ランプ径:φ90~100
●最大広がり幅:φ117~127

品番	標準販売価格
DLC-CH9	¥8,400

●適合ランプ
高輝度放電灯
(HIDランプ一般形)、
メタルハライドランプ、
ナトリウム灯、水銀灯



198mm



φ110~120
(270~500形)

質量:168g

●適合ランプ径:φ110~120
●最大広がり幅:φ137~147

品番	標準販売価格
DLC-CH10	¥8,500

●適合ランプ
高輝度放電灯
(HIDランプ反射形)、
メタルハライドランプ、
ナトリウム灯、水銀灯



228mm



φ160~183
(250~500形)

質量:215g

●適合ランプ径:φ160~183
●最大広がり幅:φ180~210

品番	標準販売価格
DLC-CH19	¥8,800

●適合ランプ
高輝度放電灯
(HIDランプ一般形)、
メタルハライドランプ、
ナトリウム灯、水銀灯



278mm



φ140~180
(700~1000形)

質量:205g

●適合ランプ径:φ140~180
●最大広がり幅:φ170~210

品番	標準販売価格
DLC-CH20	¥10,800

●適合ランプ
セラミックメタル
ハライドランプ



190mm



回し込みタイプ
φ20~30

質量:80g

●適合ランプ径:φ20~30
●最大広がり幅:φ70~90

品番	標準販売価格
DLC-SCH1	¥5,000

●適合ランプ
セラミックメタル
ハライドランプ
(直管型 口金E39)



280mm

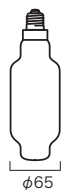

φ65
(400形)

質量:140g

●適合ランプ径:φ65(400形)
●最大広がり幅:φ140~160

品番	標準販売価格
DLC-SCH3	¥8,300

●適合ランプ
セラミックメタル
ハライドランプ
(直管型 口金E39)

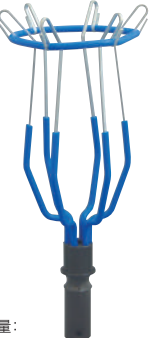

320mm



φ100
(1000形)

質量:150g

●適合ランプ径:φ100(1000形)
●最大広がり幅:φ175~200

品番	標準販売価格
DLC-SCH4	¥9,400

当社スパイラル電球
85W、105W
対応できます
(P349参照)

●適合ランプ
セラミックメタル
ハライドランプ
(直管型 口金E39)



320mm



φ120
(1500/2000形)

質量:160g

●適合ランプ径:φ120(1500/2000形)
●最大広がり幅:φ195~220

品番	標準販売価格
DLC-SCH5	¥10,500

●適合ランプ
高輝度放電灯(HIDラ
ンプ一般形)、
シリカ球



225mm

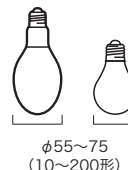

φ55~75
(10~200形)

質量:95g

●適合ランプ径:φ55~75 (10~200形)
●最大広がり幅:φ85~105

品番	標準販売価格
DLC-SCH6	¥8,100

●適合ランプ
高輝度放電灯
(HIDランプ一般形)

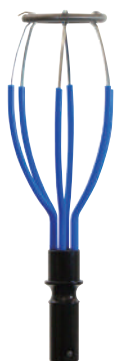

305mm



φ90~120
(110~500形)

質量:130g

●適合ランプ径:φ90~120(110~500形)
●最大広がり幅:φ120~150

品番	標準販売価格
DLC-SCH7	¥9,400

●適合ランプ
高輝度放電灯
(HIDランプ一般形)

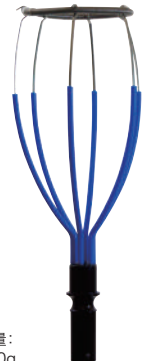

360mm



φ140~200
(700~1000形)

質量:160g

●適合ランプ径:φ140~200(700~1000形)
●最大広がり幅:φ170~230

品番	標準販売価格
DLC-SCH8	¥10,500

●適合ランプ
ビームランプ、
蛍光ランプ(ビーム型)



205mm



φ120~121

質量:90g

●適合ランプ径:φ120~121mm
●最大広がり幅:φ139~140mm

品番	標準販売価格
DLC-SCH9	¥7,700

ランプ交換

照明器具
清掃

非常誘導灯
点検

火災感知器
交換

舞台照明
シユート

撮影・測定

高所作業
補助

ランプチェンジャー (横型ダウンライト用)

着脱が難しい **横型ダウンライト** 対応の

コンパクト蛍光灯 FHT型

ランプチェンジャー

●適合電球:コンパクト蛍光灯 FHT型24 / 32 / 42W

●適合器具:横型ダウンライト (電球が水平に取付)
※床面から高さ2~4mの天井に設置されるもの

●使用方法:
下から垂直に伸ばしてランプを
掴み、向かって右側へ少し回して
外します。取付け時は器具の電
極と同じ向きになるように差し込
み、向かって左側へ回します。

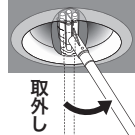

伸長時
約2m



キャッチヘッドのみ

お持ちのランプチェン
ジャー・ポールに取付けて
ご使用ください。
注)使用は約4mまでの
高さに限ります



適用ポール:DLC-AP18、DLC-AP33M
サイズ:幅47×奥行82×高さ94mm
質量:30g

	品番	標準販売価格
キャッチヘッド+1.8mボールのセット	DLC-180-FHT	¥ 5,600
キャッチヘッドのみ	DLC-CH-FHT	¥ 2,400

軽量アルミ製ポール

ミニランプチェンジャー

指先が入らない **狭所の電球交換** に
配電盤・制御盤の表示用電球などの交換に

- 比較的高温でも交換作業ができるシリコングリップ
- ドライバー型・電球の大きさに合わせた2本セット



指が入らない場所の
電球交換など

ミニランプチェンジャーで交換できる!



●適合ランプ:
MCH-0811 (オレンジ)最大広がり巾:φ10~13

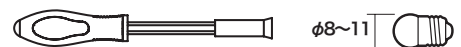

MCH-1214 (イエロー)最大広がり巾:φ14~16

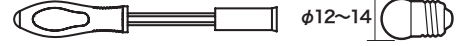

	品番	標準販売価格
ミニランプチェンジャーセット	MCH-0814S	¥ 3,900

ランプチェンジャー フレキシット

斜めに取り付けられている電球を交換できる

ランプに対してキャッチヘッドがまっすぐになるようにヒモを引っ張り、
高さや向きを調整し、ランプの取り外し、取り付けをします

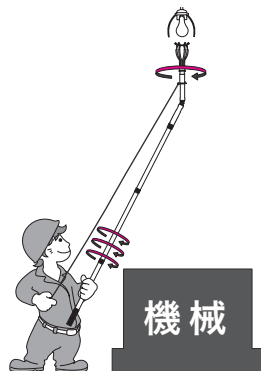
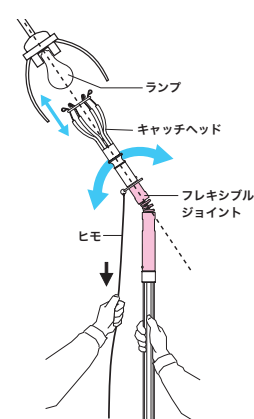
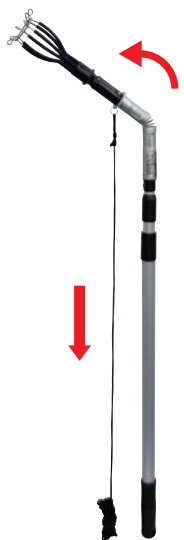

機械等がある真下から作業出来ない
場合でもランプ交換作業が可能

■セット内容(ランプチェンジャー フレキシット)

- ランプチェンジャー DLC-180 1個
- フレキシブルジョイント DLC-CH-FJ 1個



■(別売)フレキシブルジョイント

- フレキシブルジョイント
DLC-CH-FJ 1個

※この製品は、別売の「ランプチェンジャー」DLC-180(1.8mタイプ)と組み合わせて使用してください。

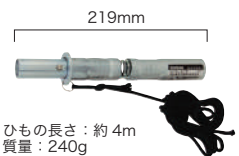

	品番	標準販売価格
ランプチェンジャー フレキシット	DLC-180-FJ	¥ 14,600
(別売)フレキシブルジョイント	DLC-CH-FJ	¥ 9,800

破損ランプキャッチャー (ランプチェンジャー用)

ランプチェンジャー・ポールにセットして使用
破損ランプ交換用キット



ランプに対してポールをまっすぐに差し込んで、
ランプの根元に先端ゴムが密接するように押し
当て、ポールを回転させてランプをソケットから
外します

- 適合ランプ:フィラメント電球 (口金E17、E26)
シリカ電球、ボールランプ、レフランプなど

※この製品は、別売の「ランプチェンジャー・ポール」DLC-AP33M(3.3m)、
DLC-AP18(1.8m)と組み合わせて使用してください。

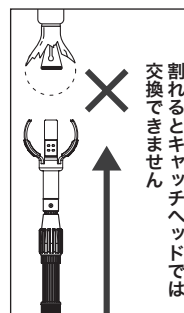

割れるとキャッチヘッドでは
交換できません

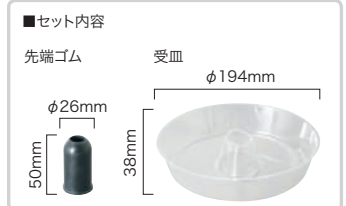

品番	標準販売価格
DLC-CH-BC26	¥ 3,100

高所作業ポール

ランプ交換

照明器具
清掃

非常誘導灯
点検

火災感知器
交換

舞台照明
シユート

撮影・測定

高所作業
補助

直管ランプチェンジャー(回転式)

1人で、高所の直管蛍光灯(ソケット回転式)を交換できる



高さ約4mまでOK



4m
伸縮ポール
1.5m

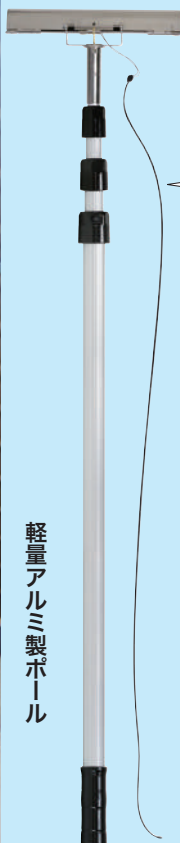

軽量アルミ製ポール

- 足場や高所作業車不要
- ランプを掴んで、ポールを回すだけの簡単操作
- ポールはアルミ製で軽く、操作も楽々

4mセット
クランプヘッドと
ポール(約4m)のセット

- 全長:約4~1.5m
- 段数:4段
- 質量:2kg

クランプヘッドのみ
お持ちのアルミポールに
取付けてご使用ください
(1.8mポールを除く)



- 全長:幅300×奥行40
×高さ160mm
- 質量:0.5kg

2019
発売予定

適合する蛍光灯
FL、FLR、FHF、T8形
(管径:φ25~32.5mm)
18W~40Wの直管蛍光灯に適合

注意



この製品は直管蛍光灯の器具の「回転式」専用です。「プッシュ式」等他の器具には使用できません。

	品番	標準販売価格
直管ランプチェンジャー(回転式)4mセット	DLC-400-RTS	¥ 39,000
クランプヘッドのみ	DLC-RT	¥ 15,400

直管ランプチェンジャー(プッシュ式)

1人で、高所の直管蛍光灯(プッシュ式)を交換できる



高さ約4mまでOK

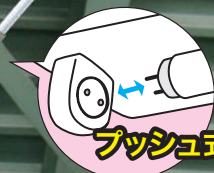

4m
伸縮ポール
1.5m

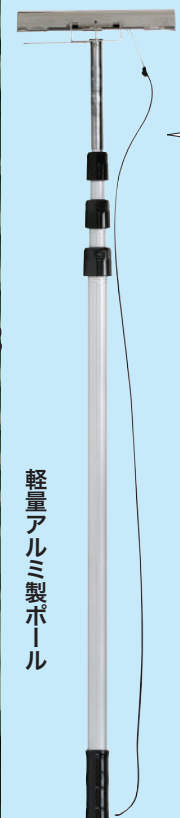

軽量アルミ製ポール

- 足場や高所作業車不要
- ポールはアルミ製で軽く、操作も楽々

4mセット
クランプヘッドと
ポール(約4m)のセット

- 全長:約4~1.5m
- 段数:4段
- 質量:2kg

クランプヘッドのみ
お持ちのアルミポールに
取付けてご使用ください
(1.8mポールを除く)



- 全長:幅300×奥行40
×高さ270mm
- 質量:0.8kg

2019
発売予定

付属品
●サポーター(蛍光灯の取付けサポート)
●ガイド(蛍光灯のピン位置決め)
●交換用網状マット×2枚
※網状マット貼付用の両面テープは付属していません



適合する蛍光灯
FL、FLR、FHF、T8形
(管径:φ25~32.5mm)
18W~40Wの直管蛍光灯に適合

注意



この製品は直管蛍光灯の器具の「プッシュ式」専用です。「回転式」等他の器具には使用できません。

	品番	標準販売価格
直管ランプチェンジャー(プッシュ式)4mセット	DLC-400-PSS	¥ 45,000
クランプヘッドのみ	DLC-PS	¥ 21,800

2019
発売予定

電動ランプチェンジャー

天井・壁面、様々な電球に対応!

電動交換

- 先端部は角度調節でき、天井・壁面・高所の様々なランプ取付方向に対応
- 吸着ヘッドは強力吸引機能付で、キャッチヘッド交換できないランプ形状や取付状態にも対応
- 乾電池式で電源不要 (006P 9V×3個)
- 高さ3.5mまでOK



角度調節
ランプの方向に合わせて調節

様々なランプを楽々キャッチし、交換できる



簡単操作
指1本で簡単リモコン操作

付属 キャッチヘッド

- 適合ランプ →P189
DLC-CH
適合ランプ参照

※付属のジョイントを使えば、ランプチェンジャー用キャッチヘッド (DLC-CHシリーズ) は全て取り付けて使用可能

付属 吸着ヘッド

- 適合ランプ (ランプ外径 単位: φmm)

シリカ電球 LED電球 クリア電球 耐震電球	ボールランプ	レフランプ	レフランプ	ビームランプ	ダイクロハロゲン電球
55-65 45-75	45-95	60-70	45-60	80-100 112-121	50
付属 吸盤φ55mm				付属 吸盤φ90mm	別売 吸盤φ28mm

電動ランプチェンジャー

1.8mフルセット DLC-DM180
セット内容

- リモコン取付用 面ファスナー (2枚)
- アルカリ乾電池 006P・9V 6LR61 (3個・動作確認用) ※

1.8mポール (DLC-AP18)

電動ユニット DLC-DM
セット内容

- リモコン取付用面ファスナー (2枚)
- アルカリ乾電池 006P・9V 6LR61 (3個・動作確認用) ※

※ポール、キャッチヘッド (DLC-CH) は別売です。

ランプチェンジャー (従来品) をお持ちの方は、ランプチェンジャーポールと電動ユニットを接続してお使いいただけます。

※付属の電池は動作確認用です。必ず新しい電池もご用意ください。(アルカリ乾電池006P・9V 6LR61推奨)

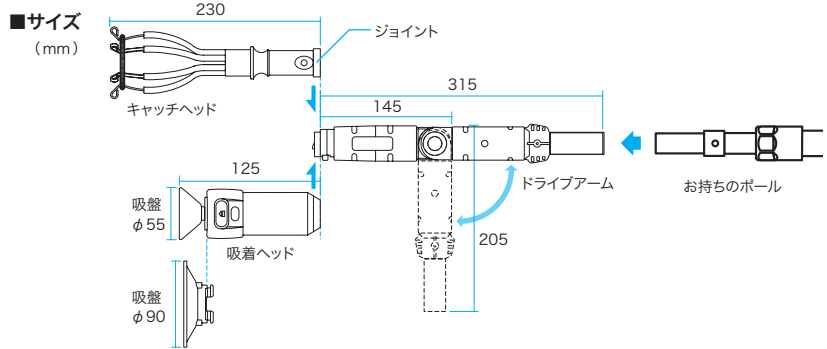

	セット内容	質量 (電池込)	品番	標準販売価格
1.8mフルセット	ランプチェンジャーDLC-180 (1.8mポール + キャッチヘッド)、電動ユニット DLC-DM	約 880g	DLC-DM180	¥ 22,000
電動ユニットのみ	ドライブアーム、リモコン、吸着ヘッド、吸盤 (φ55、φ90)、ジョイント、リモコン取付用面ファスナー×2枚、アルカリ乾電池006P・9V 6LR61×3個 (動作確認用) ※	約 600g	DLC-DM	¥ 18,000

電動ランプチェンジャー用 別売アクセサリパーツ

エクステンションアーム

シャンデリア (上向き)

エクステンションアームの追加で **360°OK** 上向き、斜め上向きもOK (180°→360°)

品番	標準販売価格
DLC-DM-EA	¥ 6,200

シャンデリア球用キャッチヘッド

エクステンションアームと合わせて、シャンデリア等のランプ交換に威力を発揮。

●適合ランプ シャンデリア球 (LED球・電球) φ29~32

品番	標準販売価格
DLC-CH-CL	¥ 4,700

吸着ヘッド用吸盤 (φ28mm)

●適合ランプ ダイクロハロゲン電球

吸着ヘッドに取り付けて使用

品番	標準販売価格
DLC-DM-SC28	¥ 2,800

セードキャッチャー

高さ9mまでのセードをキャッチ

ランプチェンジャーとの併用で高天井照明器具
(チェーン吊りタイプ)のランプ交換が可能

足場不要・高所作業車不要

適合セード径:
φ300~φ600mm

セードを
がっちり
キャッチ

セードキャッチャー



ランプ位置が
ピッタリ
合致

ランプチェンジャーを
ガイド溝に沿わせれば
ランプ位置へまっすぐ!

ガイド溝

ランプチェンジャー(別売)



作業が早い
足場不要

コスト削減
高所作業車不要



セードキャッチャーセット
DLC-SC760M



セードキャッチャー
DLC-SC02

セードキャッチャーポール
DLC-SP76M

適合セード:
φ300~φ600mm



ハードケース付



別売のランプチェンジャー
と、セードキャッチャーの
2人組で作業します

※ランプチェンジャーについて
はP187をご参照ください。

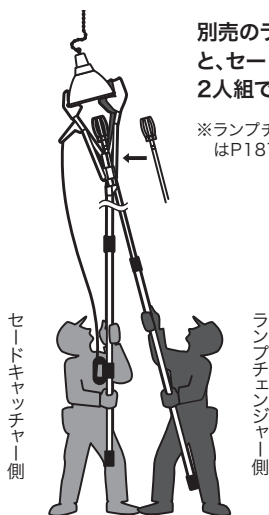

	仕様	質量	品番	標準販売価格
セードキャッチャーセット	DLC-SC02+DLC-SP76M	約5kg	DLC-SC760M	¥119,900
セードキャッチャー	全長:885mm	約2kg	DLC-SC02	¥64,900
セードキャッチャー用ポール	全長:7.6m(伸)~1.9m(縮) 最大径:φ68.5mm	約3kg	DLC-SP76M	¥61,600

ミニセードキャッチャー

吊下げ照明器具の
セードを 掴んで 動きを 押さえる!

ランプ交換を補助

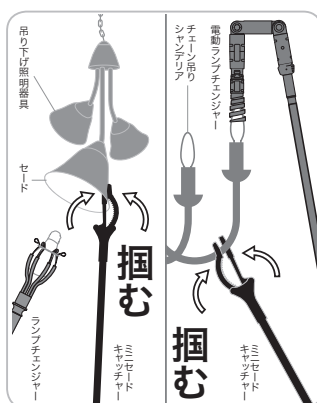
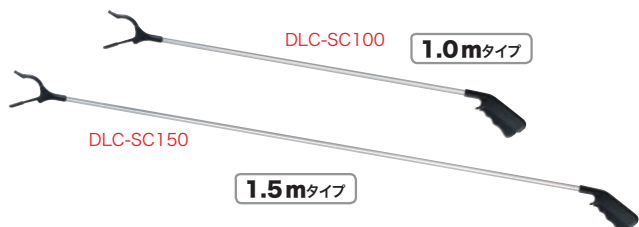

使用方法

レバーをにぎるとアームが閉じて、
照明器具のセード等をつかむことが
できます。



●ポール材質:アルミ

サイズ(mm)	質量	品番	標準販売価格
85×21×1000	150g	DLC-SC100	¥980
85×21×1500	200g	DLC-SC150	¥1,280

ライティングクリーナー

ランプチェンジャー・ポールにセットして使用

照明器具や高所の掃除用ヘッド

ワイヤー芯を
曲げて使用できる

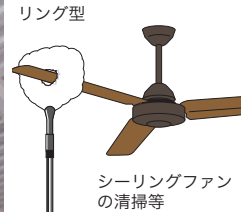
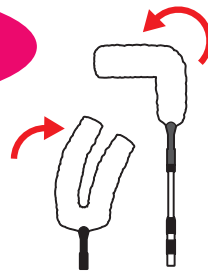

●ライティングクリーナーセット



セット内容	品番	標準販売価格
DLC-LC03, DLC-LC04, DLC-LC07, 1.8mポール	DLC-LC180S	¥ 10,800

●ランプチェンジャークリーナーセット

ランプ交換 & お掃除 照明をいつも明るくきれいにキープ



セット内容	品番	標準販売価格
DLC-180, DLC-LC01, DLC-LC03	DLC-180LCA	¥ 8,300

●ライティングクリーナー ブラシ単品

材質 糸:ポリエステル 芯:SPC

形状	サイズ(mm)	質量	品番	標準販売価格
ストレート型(小)	200×200×220	50g	DLC-LC01	¥ 1,500
ストレート型(中)	200×200×370	80g	DLC-LC02	¥ 1,900
ストレート型(大)	200×200×530	130g	DLC-LC03	¥ 2,600
U字型(小)	200×300×360	140g	DLC-LC04	¥ 3,600
U字型(中)	200×300×450	200g	DLC-LC05	¥ 4,300
U字型(大)	200×300×600	280g	DLC-LC06	¥ 5,300
リング型	200×400×400	190g	DLC-LC07	¥ 4,100

電動ライティングクリーナー

高所の清掃がラクラク



お持ちのランプチェンジャー・ポールに付けて使用できます

電動
回転式

●電動ライティングクリーナー 本体

駆動電源:単四アルカリ電池 4本



仕様	品番	標準販売価格
サイズ:φ45×330mm 質量:220g	DLC-LCD	¥ 6,100

●電動ライティングクリーナー ブラシ単品

材質 糸:ポリエステル 芯:SPC



形状	サイズ(mm)	質量	品番	標準販売価格
ストレートS	φ130×150	35g	DLC-LCD01	¥ 1,500
ストレートM	φ150×350	90g	DLC-LCD02	¥ 2,000
ストレートL	φ150×420	110g	DLC-LCD03	¥ 2,800

●電動ライティングクリーナー 1.8m ポールセット
DLC-LCD180S



セット内容	品番	標準販売価格
電動ライティングクリーナー本体、ブラシ3種、1.8mポール	DLC-LCD180S	¥ 13,200



角度を変えて、見えない所も掃除できます



⚠ 表面に細かな穴や凹凸、複雑な形状のものにブラシを近づけないでください。ブラシが巻きこんだり、からまつたりして破損やケガの原因となります。

高所作業ポール

ランプ交換

照明器具
清掃

非常誘導灯
点検

火災感知器
交換

舞台照明
シユート

撮影・測定

高所作業
補助

非常誘導灯点検棒



軽量アルミポール

DLC-HTB180 (1.8mタイプ)

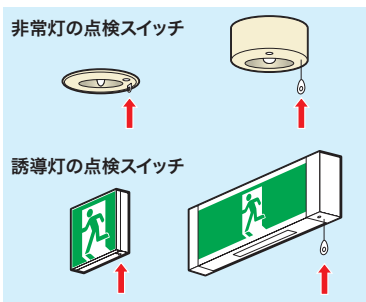

高所の非常灯、誘導灯の点検スイッチを操作できる

- 伸縮自在のアルミ製ポールで軽く、操作しやすい
- 引き紐式、押しボタン式に対応!



点検スイッチ ヒモ部

ヒモ部を挟んで引張ります。ヒモの先に付いた樹脂部(平板形状)がどの方向に向いていても操作可能

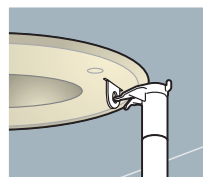

点検スイッチ先端輪部

樹脂製輪部を引張る操作が可能突起部を輪の中に入れて操作します。先端に厚みを持たせているので抜けにくくなります。



点検ボタン

点検ボタンを押す操作が可能突起部を点検ボタンの位置に合わせて、押し上げて確認します。

	サイズ	質量	品番	標準販売価格
1.8mタイプ	約1.8m(縮)/約0.9m(縮)、3段	0.3kg	DLC-HTB180	¥ 6,600
ヘッド部のみ	27×56×63mm	15g	DLC-HTB	¥ 3,700

非常誘導灯点検棒(ミニタイプ)

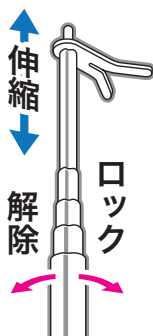
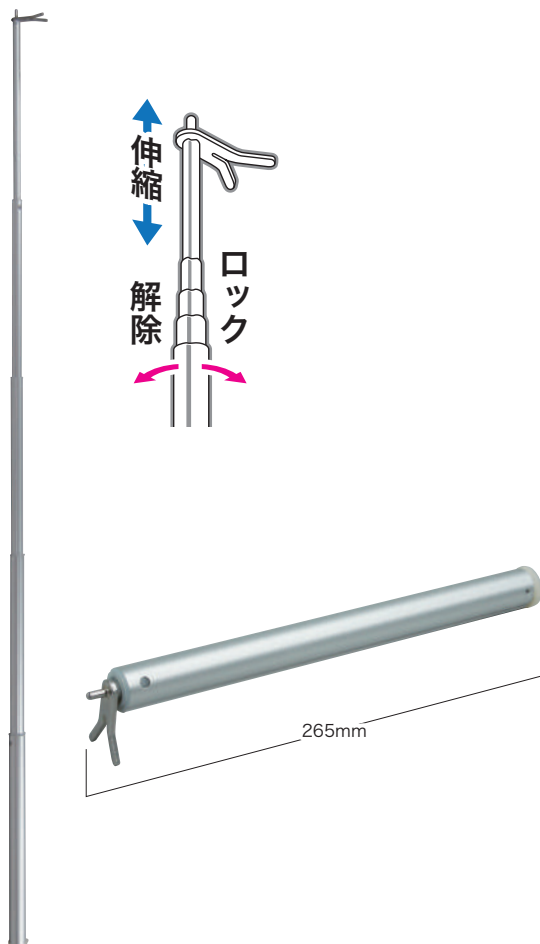

非常灯・誘導灯の点検スイッチを操作できる
高さ約3mまでOK

- 伸縮自在、伸長時約1m
- 押し引きOK

新製品

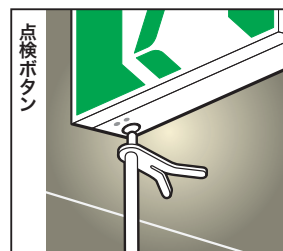
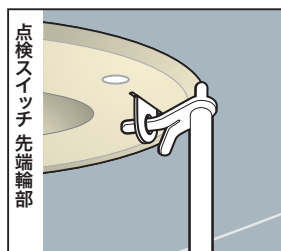
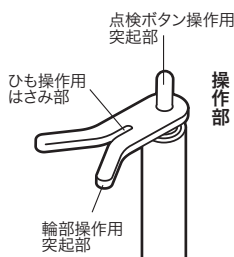

- 操作部: ステンレス製
- ポール部: アルミ製
- 竿最大径: φ20mm
- サイズ:
1,090mm(伸長時)
265mm(収納時)

品番	標準販売価格
HTB-110	¥ 6,500

火災感知器チェンジャー

これ1つでほとんどの **火災感知器** が交換可能

- 脚立や踏み台を使わずに高所(約4mまで)の交換ができる
- アルミ製ポールで軽く、操作しやすい

高所作業ポール

ランプ交換

照明器具
清掃

非常誘導灯
点検

火災感知器
交換

舞台照明
シユート

撮影・測定

高所作業
補助

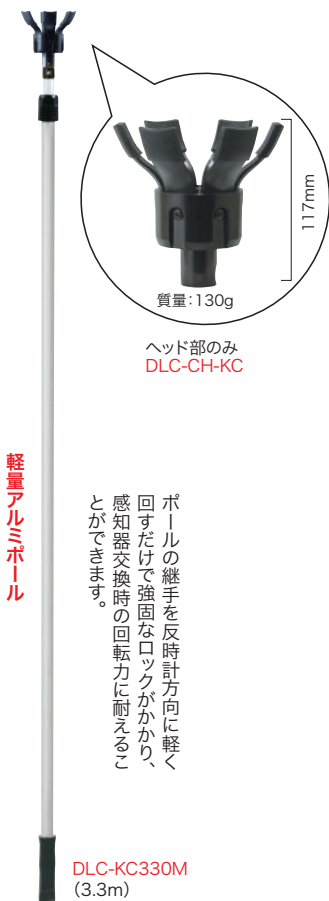

- 仕様
- 全長(伸):約3.4m
 - 全長(縮):約2m
 - 段数:2段
 - 最大径:φ40mm
 - 質量:0.8kg

適合サイズ

- 適合火災感知器サイズ:
φ95~110mm(径)、高さ15mm以上
- 最大広がり巾:φ125~140mm

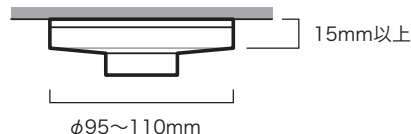

埋め込み型や薄型設計の火災感知器は適合しません。適合する寸法の火災感知器であっても、構造や状態により取り外し、取付ができない場合があります。

取り外しできない例



	品番	標準販売価格
火災感知器チェンジャー	DLC-KC330M	¥ 29,800
ヘッド部のみ	DLC-CH-KC	¥ 8,500

※ヘッド部を6m、9.3mポールに取り付けても使用できます。
※高さ、環境によっては熟練を要する場合があります。

照明操作金具棒

高天井の舞台照明器具の向きを操作

舞台、劇場、撮影スタジオ、ホール、ホテル、ショーウィンドーなどに取付けされた照明器具(パーライト、スポットライト)を下から調整するシュート作業に最適

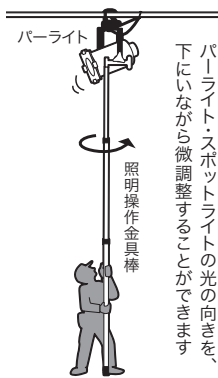
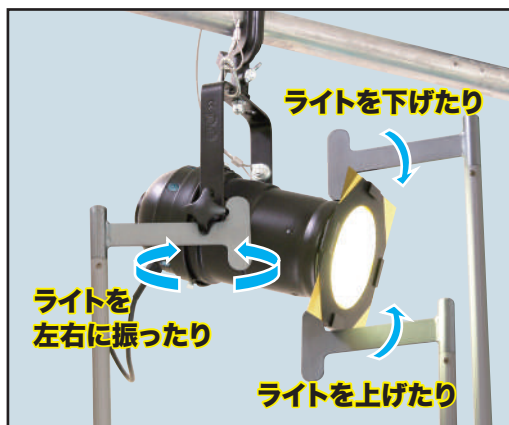

- ポールは伸縮自在で自由な高さに対応(1.9~最大9.3m)
- 舞台装置があるところにはほとんど置いてあります。介錯棒(かいしゃくぼう)や操作棒などと呼ばれています。

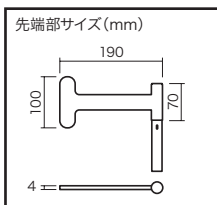

段数	全長(伸)	全長(縮)	ポール最大径	質量	品番	標準販売価格
2段	約3.3m	1.9m	φ41mm	1.1kg	DLC-LAH330M	¥ 33,900
4段	約6m	1.9m	φ53mm	2kg	DLC-LAH600M	¥ 49,000
7段	約9.3m	1.9m	φ69mm	3.6kg	DLC-LAH930M	¥ 77,000



高所作業ポール

- ランプ交換
- 照明器具清掃
- 非常誘導灯点検
- 火災感知器交換
- 舞台照明シユースト

- 撮影・測定
- 高所作業補助

雲台付ポール（カメラ等用）

高所での 撮影、計測 に便利

- 屋根などの高所や手の届きにくいところなどに、カメラやビデオカメラ、ボケデジ(当社計測器)等を支持することができる。
- カメラやビデオの取付方向を調節できる。
- 伸縮自在のアルミ製ポールで軽く、操作しやすい

カメラ雲台へは、一般的なカメラ、ビデオカメラが取り付けられます。その他に、当社のボケデジ(風速計、照度計)が取り付け可能です。
※遠隔操作が必要な場合はWi-fi等(又はリモコン等)対応機種をご使用ください。



装着例



※500gまで
(雲台に取付けられる機器の重さ)

軽量アルミポール



DLC-CUP180
(1.8mタイプ)

DLC-CU
(ヘッド部のみ)



	サイズ	質量	品番	標準販売価格
1.8mタイプ	約1.8m(縮)/約0.9m(縮)、3段	0.3kg	DLC-CUP180	¥ 7,000
ヘッド部のみ	70×40×100mm	65g	DLC-CU	¥ 4,700

サポートポール

天井部材取り付け時の一時保持に最適

- 一人での作業が可能
- 滑りにくく、加工物を傷付けにくい、ラバー付

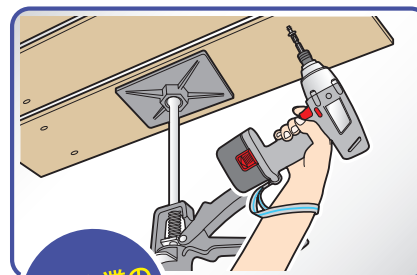
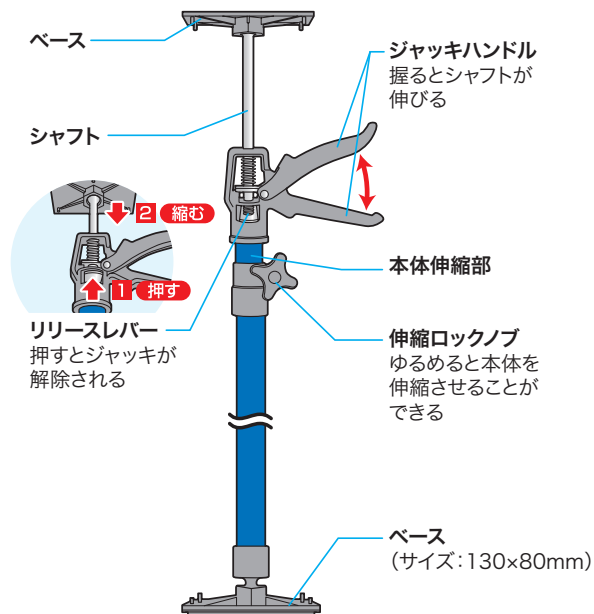

内装作業のサポートに

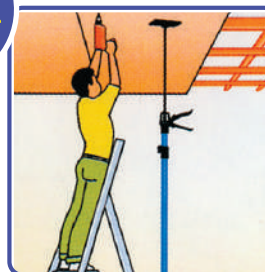

全長	約115~290cm
本体伸縮部最大伸長	約90cm
シャフト最大伸長	約85cm
最大耐荷重	約98N(10kgf)
本体材質	SS400相当

品番	標準販売価格
SP-290	¥ 5,380



ジェフコム株式会社



電設工具

電材機器

照明機器

通信機材