

特選**新規格適合****フルハーネス****Vol.4****&ワークポジショニング用器具関連**フルハーネス
DB-HN-20DS-BKFフルハーネス用ランヤード
DB-HL-160SW-130

ジェフコムWebカタログ

スマートフォン等からも
ご覧いただけます。**2019年2月1日「墜落制止用器具の規格」の新規格が施行されました。**

例として、「墜落制止にはフルハーネスを用いることが原則」「作業床の高さが6.75m以下で、墜落時に地面に到達する危険のある場合には胴ベルトの使用が認められる」など新たな規格が定められています。

また、**2022年1月2日に新規格への移行**が完了し、以降は現行品の販売、使用が禁止となります。**詳しくはP9を
ご覧ください。**

ハーネス

フルハーネス

フロントD環付フルハーネス

- ソフトなベルトと肩パッドを装備
- 胸ベルトと腿ベルトにワンタッチバックルを採用
- ワークポジショニング用器具接続ベルト付(着脱式)



NEW

墜落制止用器具の規格
新規規格品

装備重量
130
kgまで

130kg対応のランヤードはP4参照

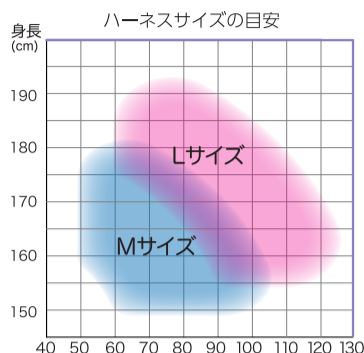

材質

肩・腿ベルト	幅45mmポリエステル
胸ベルト	幅25mmナイロン
肩バックル	スチール
胸クリップ	ワンタッチタイプ(アルミ合金)
腿バックル	ワンタッチバックル(アルミ合金)
D環	スチール
肩パッド 休止フック掛け(2個) ベルト保持板 尻当て・ベルト止め	樹脂

使用可能質量	サイズ	質量	品番	標準販売価格
130kg	Mサイズ	約1330g	DB-HN-20DS-BKF	¥ 51,700
130kg	Lサイズ	約1330g	DB-HN-20DS-BKFL	¥ 52,800

フルハーネス

全ての接続部に軽量ワンタッチバックルを採用したハイグレードモデル

- ソフトなベルトと肩パッドを装備
- ワークポジショニング用器具接続ベルト付(着脱式)

墜落制止用器具の規格
新規規格品

装備重量
130
kgまで

130kg対応のランヤードはP4参照

発売予定
2023

ハーネスサイズの目安

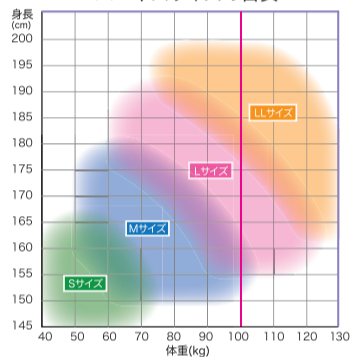

材質

肩・腿ベルト	幅45mmポリエステル
胸ベルト	幅25mmナイロン
肩バックル	スチール
胸クリップ	ワンタッチタイプ(アルミ合金)
腿バックル	ワンタッチバックル(アルミ合金)
ワークポジショニング用器具接続ベルト	ワンタッチタイプ(アルミ合金)
D環	スチール
肩パッド 休止フック掛け(2個) ベルト保持板 尻当て・ベルト止め	樹脂

使用可能質量	サイズ	質量	品番	標準販売価格
130kg	Mサイズ	約1170g	DB-HN-20DS-BKB	¥ 47,000

フルハーネス

胸ベルトにD環付フルハーネス

- ソフトなベルトと肩パッドを装備
- 腿ベルトは水平型で圧迫感が少ない
- ワークポジショニング用器具接続ベルト付(位置調整可能・着脱式)

墜落制止用器具の規格
新規規格品

装備重量
130
kgまで

130kg対応のランヤードはP4参照

発売予定
2023

ハーネスサイズの目安

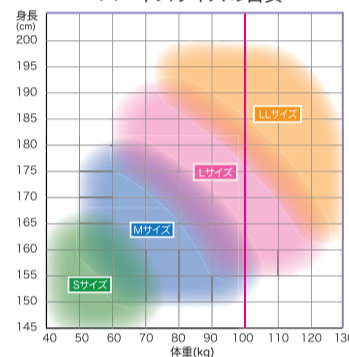

材質

肩・腿ベルト	幅45mmポリエステル
胸ベルト	幅45mmポリエステル
肩バックル	スチール
胸クリップ	ワンタッチタイプ(アルミ合金)
腿バックル	ワンタッチバックル(アルミ合金)
D環	スチール
肩パッド 休止フック掛け(2個) ベルト保持板 骨盤ベルト・ベルト止め	樹脂

使用可能質量	サイズ	質量	品番	標準販売価格
130kg	Mサイズ	約1470g	DB-HN-25DS-BKF	¥ 56,000

フルハーネス

ソフトなベルトと肩パッドを装備 全ての接続部に軽量ワンタッチバックルを採用したハイグレードモデル

- ワークポジショニング用器具接続ベルト付

墜落制止用器具の規格
新規規格品

装備重量
130
kgまで

130kg対応のランヤードはP4参照



材質

肩・腿ベルト	ポリエステル(幅45mm)
胸ベルト	ナイロン(幅25mm)
肩バックル	スチール
胸クリップ	アルミ合金(ワンタッチタイプ)
腿バックル	アルミ合金(ワンタッチバックル)
ワークポジショニング用器具接続ベルト	アルミ合金(ワンタッチタイプ)
D環	スチール
肩パッド 休止フック掛け(2個) ベルト保持板 尻当て・ベルト止め	樹脂

適応身長	質量	品番	標準販売価格
160~180cm	約1090g	DB-HN-20DS-130	¥ 41,800

※適応身長は、標準的な体型を目安にしたものです。

フルハーネス

様々なシーンにマッチするフルハーネス 全てのユーザーにオススメのスタンダードモデル

- ワークポジショニング用器具接続ベルト付

墜落制止用器具の規格
新規規格品



材質

肩・腿ベルト	ポリエステル(幅45mm)
胸ベルト	ナイロン(幅25mm)
肩バックル	スチール
胸クリップ	スチール(プレートタイプ)
腿バックル	スチール(プレートバックル)
D環	スチール
休止フック掛け(2個) ベルト保持板 尻当て・ベルト止め	樹脂

適応身長	質量	品番	標準販売価格
160~180cm	約1090g	DB-HN-15DS	¥ 29,700

※適応身長は、標準的な体型を目安にしたものです。

フルハーネス

ランヤード付オールラウンドフルハーネス リーズナブルながら、必要な機能はしっかり備えた エントリーモデル

墜落制止用器具の規格
新規規格品

装備重量
100
kgまで



材質

肩・腿ベルト	ポリエステル(幅45mm)
胸ベルト	ナイロン(幅25mm)
肩バックル	スチール
胸クリップ	スチール(プレートタイプ)
腿バックル	スチール(プレートバックル)
D環	スチール
休止フック掛け(2個) ベルト保持板 尻当て・ベルト止め	樹脂
ランヤード	3ッ打ちナイロン 直径10mm 長さ1700mm
ショックアブソーバー	1種
丸リング	スチール
フック	スチール(No.57)

適応身長	質量(ランヤード含む)	品番	標準販売価格
160~180cm	約1370g	DB-HN-05DS	¥ 26,400

※適応身長は、標準的な体型を目安にしたものです。

墜落制止用器具の落下距離については、3ページの資料をご参照ください。

ハーネス

フルハーネス

万一の墜落時に、体にかかる衝撃を分散させるフルハーネス
胸ベルトと腿ベルトにワンタッチバックルを採用

- Y型背中ベルトで、装着時の締め付けが少なく、蒸れを抑える
- 腿ベルトが水平型で圧迫感が少なく、作業性がよい

墜落制止用具の規格
新規規格品

装備重量
100
kgまで



電動ファン内蔵上着の上から装着しても送風のじゃまにならないY型背中ベルトタイプ

材質

ベルト	ナイロン(幅43mm)
前ベルト連結調節環	スチール
バックル	アルミ
D環	スチール
フックハンガー	合成樹脂

適応身長	質量	品番	標準販売価格
160~180cm	約1050g	DB-HN-17PGY	¥ 31,900

※適応身長は、標準的な体型を目安にしたものです。

フルハーネス

万一の墜落時に、体にかかる衝撃を分散させるフルハーネス
胸ベルトと腿ベルトにワンタッチバックルを採用

- 腿ベルトが水平型で圧迫感が少なく、作業性がよい

墜落制止用具の規格
新規規格品

装備重量
100
kgまで



材質

ベルト	ナイロン(幅43mm)
前ベルト連結調節環	スチール
バックル	アルミ
D環	スチール
フックハンガー	合成樹脂

適応身長	質量	品番	標準販売価格
160~180cm	約1130g	DB-HN-17PG	¥ 30,800

※適応身長は、標準的な体型を目安にしたものです。

ハーネス用クッションパッド

ハーネスが立体的に保持されて身体にフィット、脱着も容易

- 極厚、幅広クッションで肩への負担を軽減



適用機種
DB-HN-05DS, DB-HN-15DS,
DB-HN-20DS, DB-HN-17PG

質量	品番	標準販売価格
約210g	DB-HN-XP	¥ 4,450

ハーネス用クッション肩パッド

極厚、幅広クッションで肩への負担を軽減

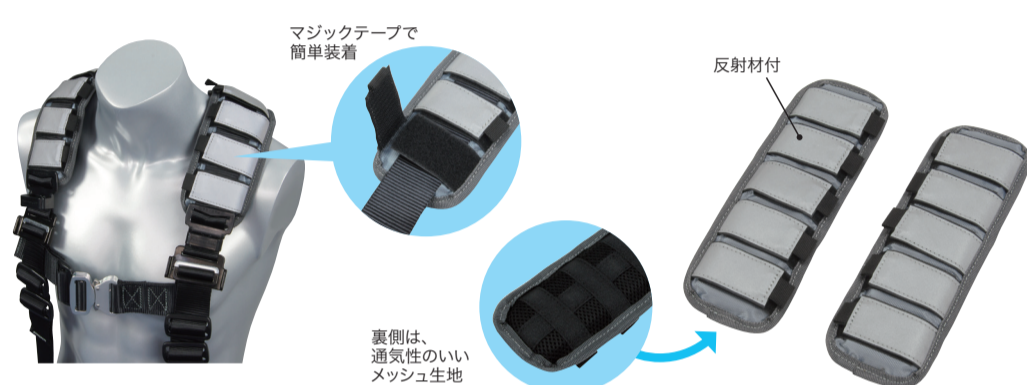

適用機種
DB-HN-05DS, DB-HN-15DS, DB-HN-20DS,
DB-HN-17PG, DB-HN-17PGY

質量	品番	標準販売価格
約90g	DB-HN-PD	¥ 3,150

ハーネス ランヤードセット

フルハーネスとランヤードのセット



フルハーネス用ランヤード
(DB-HL-160SW)

フルハーネス
(DB-HN-15DS)

品番	標準販売価格
HS-15DS-A	¥ 58,100



フルハーネス用ランヤード
(DB-HL-160SW)

フルハーネス
(DB-HN-20DS)

品番	標準販売価格
HS-20DS-A	¥ 69,800



フルハーネス用ランヤード
(DB-HL-160PGW)

フルハーネス
(DB-HN-17PGY)

品番	標準販売価格
HS-17PGY-A	¥ 59,200

【資料】墜落制止用器具 落下距離

種類	タイプ	品名	品番	掲載ページ	基準			使用可能質量	フルハーネス型として使用		胴ベルト型として使用	
					ショックアブソーバーの種類	衝撃荷重	ショックアブソーバーの伸び		最大自由落下距離	落下距離	最大自由落下距離	落下距離
フルハーネス型	ロープ式	フルハーネス	DH-HN-05DS	2	第一種	4.0kN以下	1.2m以下	100kg	2.3m	4.2m	-	-
		フルハーネス用ランヤード	DB-HL-160S	4	第一種	4.0kN以下	1.2m以下	100kg	2.2m	4.2m	-	-
		フルハーネス用ランヤード	DB-HL-160SW	4	第一種	4.0kN以下	1.2m以下	100kg	2.2m	4.2m	-	-
	伸縮ストラップ式	フルハーネス用ランヤード	DB-HL-160SW-130	4	第一種	4.0kN以下	1.2m以下	130kg	2.2m	4.3m	-	-
		フルハーネス用ランヤード	DB-HL-160K	4	第一種	4.0kN以下	1.2m以下	100kg	2.2m	4.2m	-	-
		フルハーネス用ランヤード	DB-HL-160KW	4	第一種	4.0kN以下	1.2m以下	100kg	2.2m	4.2m	-	-
胴ベルト型・フルハーネス型	巻取式	フルハーネス用ランヤード	DB-HL-170M	4	第一種	4.0kN以下	1.2m以下	100kg	2.2m	2.8~4.2m	-	-
		胴ベルト型・フルハーネス型兼用ランヤード	WP-M150BF	4・7	第一種	4.0kN以下	1.2m以下	100kg	2.3m	2.8~4.2m	1.8m	2.1~2.9m
	ロープ式	胴ベルト型・フルハーネス型兼用ランヤード	WP-M150FCS	4・7	第一種	4.0kN以下	1.2m以下	100kg	2.3m	2.8~4.2m	1.8m	2.1~2.9m
		胴ベルト型・フルハーネス型兼用ランヤード	WP-150BF	4・7	第一種	4.0kN以下	1.2m以下	100kg	2.3m	4.2m	1.8m	3.0m
		胴ベルト型・フルハーネス型兼用ランヤード	WP-150BF-BK	4・7	第一種	4.0kN以下	1.2m以下	100kg	2.3m	4.2m	1.8m	3.0m
フルハーネス型	伸縮ストラップ式	フルハーネス用ランヤード	WP-150FCS	4・7	第一種	4.0kN以下	1.2m以下	100kg	2.3m	4.2m	1.8m	3.0m
		フルハーネス用ランヤード	DB-HL-160PGS	4	第一種	4.0kN以下	1.2m以下	100kg	2.3m	4.3m	-	-
胴ベルト型	巻取式	フルハーネス用ランヤード	DB-HL-160PGW	4	第一種	4.0kN以下	1.2m以下	100kg	2.3m	4.3m	-	-
		墜落制止用器具(胴ベルト型・ストラップ巻取式)	DB-MSL-120	7	第一種	4.0kN以下	1.2m以下	100kg	-	-	1.8m	3.5m
胴ベルト型	巻取式	墜落制止用器具(胴ベルト型・ストラップ巻取式)	DB-MOT-120	7	第一種	4.0kN以下	1.2m以下	100kg	-	-	1.8m	3.5m
		胴ベルト用巻取式ランヤード	WP-150BFF-LK	7	第一種	4.0kN以下	1.2m以下	100kg	-	-	1.8m	3.3m
胴ベルト型	巻取式	胴ベルト用巻取式ランヤード	WP-150BFF	7	第一種	4.0kN以下	1.2m以下	100kg	-	-	1.8m	3.3m

ハーネス用ランヤード

墜落制止用具の落下距離については、3ページの資料をご参照ください。

フルハーネス用ランヤード

コンパクトな長さから、作業中は必要に応じて伸びる伸縮ストラップ式 タイプ1ランヤード

シングル



ストラップ:ゴム芯入りポリエステル被覆(ブラック)
全長:約1600mm(ストラップ収縮時 約1100mm)
幅:27mm
ショックアブソーバー:第一種
フック:No.56(軽量タイプ)
D環側コネクタ:DJMR環(回転機能付)

質量	品番	標準販売価格
約670g	DB-HL-160S	¥ 20,900

墜落制止用具の規格
新規格品

装備重量
100kgまで

フルハーネス用ランヤード

コンパクトな長さから、作業中は必要に応じて伸びる伸縮ストラップ式 タイプ1ランヤード

ダブル



ストラップ:ゴム芯入りポリエステル被覆(ブラック/レッド)
全長:約1600mm(ストラップ収縮時 約1100mm)
幅:27mm
ショックアブソーバー:第一種
フック:No.56(軽量タイプ)
D環側コネクタ:DJMR環(回転機能付)

使用可能質量	質量	品番	標準販売価格
100kg	約1130g	DB-HL-160SW	¥ 30,800
130kg	約1130g	DB-HL-160SW-130	¥ 35,200

墜落制止用具の規格
新規格品

装備重量
100kgまで

NEW
装備重量
130kgまで

フルハーネス用ランヤード

コンパクトな長さから、作業中は必要に応じて伸びる伸縮ストラップ式 タイプ1ランヤード

シングル



全長:約1600mm(ストラップ収縮時 約1100mm)
幅:約30mm
ショックアブソーバー:第一種
フック:No.57F(スチールカバタイプ)
D環側コネクタ:アルミカラビナ(ADT型)

質量	品番	標準販売価格
約790g	DB-HL-160K	¥ 16,500

墜落制止用具の規格
新規格品

装備重量
100kgまで

フルハーネス用ランヤード

コンパクトな長さから、作業中は必要に応じて伸びる伸縮ストラップ式 タイプ1ランヤード

ダブル



全長:約1600mm(ストラップ収縮時 約1100mm)
幅:約30mm
ショックアブソーバー:第一種
フック:No.57F(スチールカバタイプ)
D環側コネクタ:アルミカラビナ(ADT型)

質量	品番	標準販売価格
約1270g	DB-HL-160KW	¥ 24,200

墜落制止用具の規格
新規格品

装備重量
100kgまで

フルハーネス用ランヤード

コンパクトな長さから、作業中は必要に応じて伸びる伸縮ストラップ式 タイプ1ランヤード

シングル



ランヤード長:1100~1600mm
材質
・伸縮式ランヤード(芯体):アラミド繊維
・伸縮式ランヤード(外部):ナイロン繊維
・ショックアブソーバー:ナイロン繊維
・フック:スチール

質量	品番	標準販売価格
650g	DB-HL-160PGS	¥ 19,800

墜落制止用具の規格
新規格品

装備重量
100kgまで

フルハーネス用ランヤード

コンパクトな長さから、作業中は必要に応じて伸びる伸縮ストラップ式 タイプ1ランヤード

ダブル



ランヤード長:1100~1600mm
材質
・伸縮式ランヤード(芯体):アラミド繊維
・伸縮式ランヤード(外部):ナイロン繊維
・ショックアブソーバー:ナイロン繊維
・フック:スチール

質量	品番	標準販売価格
1150g	DB-HL-160PGW	¥ 29,700

墜落制止用具の規格
新規格品

装備重量
100kgまで

胴ベルト型・ハーネス型兼用ランヤード

胴ベルト型、ハーネス型のどちらにも使えるランヤード

- 墜落制止用具 ランヤード
- ロック機能付・小型巻取器使用



ストラップ:幅17mm アラミド繊維製帯ロープ
全長:約1560mm(ストラップ収縮時 約820mm)
ショックアブソーバー:第一種
構造物側フック:No.56A 軽量大型フック 口開き50mm
人体側フック:No.20A 軽量小型フック 口開き19mm

質量	品番	標準販売価格
約990g	WP-M150BF	¥ 25,000

墜落制止用具の規格
新規格品

装備重量
100kgまで

発売予定
2023

胴ベルト型・ハーネス型兼用ランヤード

胴ベルト型、ハーネス型のどちらにも使えるランヤード

- 墜落制止用具 ランヤード
- ロック機能付・小型巻取器使用



ストラップ:幅17mm アラミド繊維製帯ロープ
全長:約1560mm(ストラップ収縮時 約820mm)
ショックアブソーバー:第一種
構造物側フック:No.14LK-1P フック 口開き19mm
人体側フック:No.20A 軽量小型フック 口開き19mm

質量	品番	標準販売価格
約980g	WP-M150FCS	¥ 24,000

墜落制止用具の規格
新規格品

装備重量
100kgまで

発売予定
2023

胴ベルト型・ハーネス型兼用ランヤード

胴ベルト型、ハーネス型のどちらにも使えるランヤード

墜落制止用具の規格
新規格品

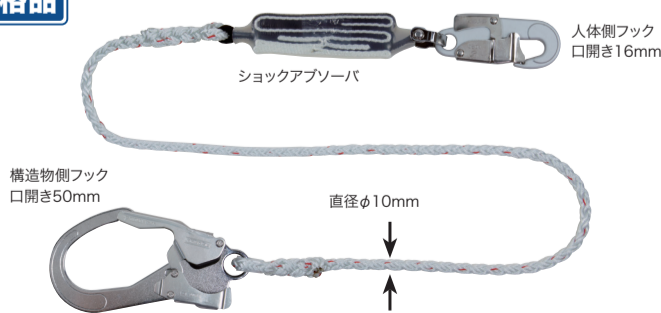

装備重量
100kgまで

- 八つ打ちロープ(8クロスロープ)使用のためキンクなしで使いやすい
- ランヤードφ10mm八つ打ちナイロンロープ
- ランヤード長 1700mm
- 片56A軽量大型フック・片20A軽量小型フック付

質量	品番	標準販売価格
約715g	WP-150BF	¥ 18,700

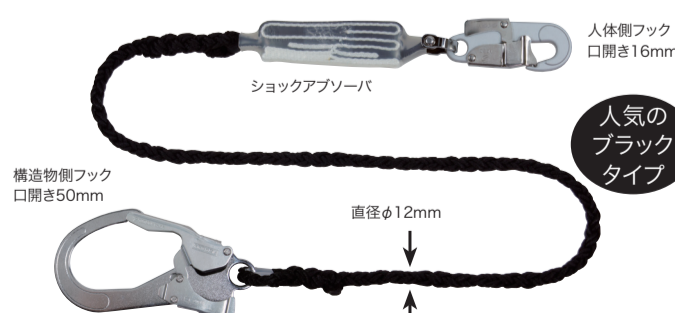

装備重量
100kgまで

- ソフトで使いやすいブラックロープ
- ランヤードφ12mm八つ打ちナイロンロープ
- ランヤード長 1700mm
- 片56A軽量大型フック・片20A軽量小型フック付

質量	品番	標準販売価格
約750g	WP-150BF-BK	¥ 20,900

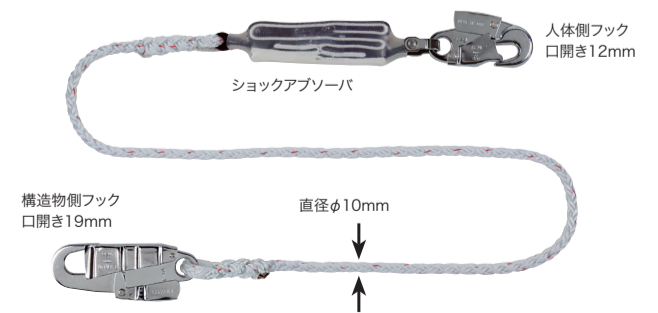

装備重量
100kgまで

- 八つ打ちロープ(8クロスロープ)使用のためキンクなしで使いやすい
- ランヤードφ10mm八つ打ちナイロンロープ
- ランヤード長 1700mm
- 片14LK-1Pフック・片27フック付

質量	品番	標準販売価格
約750g	WP-150FCS	¥ 17,600

ワークポジショニング用器具

ワークポジショニング用器具

スチール
スライド
バックル
D環
1個
補助ベルト
幅85mm



仕様

胸ベルト	ナイロンベルト	スチール製スライドバックル付
補助ベルト	ナイロンベルト	角環・D環各1個付

※下記の別注対応をいたします。
・胸ベルト長さ変更(20cm単位で延長可能)
・左利き用商品

色	胸ベルト	補助ベルト	ウエスト参考サイズ(着衣時)	質量	品番	標準販売価格
ブラック	50×1200mm	85×670mm	820~980mm	約705g	WP-45DS-1BK	¥ 13,200

ワークポジショニング用器具

スチール
スライド
バックル
D環
1個
補助ベルト
幅90mm



WP-55DS-1BKS 胸ベルト1100mmのショートタイプ



WP-55DS-1BK



WP-55DS-1BKL 胸ベルト1400mmのロングタイプ

仕様

胸ベルト	ナイロンベルト	スチール製スライドバックル付
補助ベルト	ナイロンベルト	角環・D環各1個付

※下記の別注対応をいたします。
・胸ベルト長さ変更(20cm単位で延長可能)
・左利き用商品(WP-55DS-1BKのみ)

色	胸ベルト	補助ベルト	ウエスト参考サイズ(着衣時)	質量	品番	標準販売価格
ブラック	45×1100mm	90×600mm	720~880mm	約705g	WP-55DS-1BKS	¥ 14,900
ブラック	45×1200mm	90×700mm	820~980mm	約830g	WP-55DS-1BK	¥ 13,800
ブラック	45×1400mm	90×700mm	1020~1180mm	約850g	WP-55DS-1BKL	¥ 14,900

ワークポジショニング用器具

アルミ
スライド
バックル
D環
2個
補助ベルト
幅100mm



WP-95DS-2RD 赤



WP-95DS-2YL 黄



WP-95DS-2WT 白



WP-95DS-2PP 紫

仕様

胸ベルト	ナイロンベルト	アルミ製スライドバックル付
補助ベルト	ナイロンベルト	軽量V角環1個・軽量D環2個付

※下記の別注対応をいたします。
・胸ベルト長さ変更(20cm単位で延長可能)

色	胸ベルト	補助ベルト	ウエスト参考サイズ(着衣時)	質量	品番	標準販売価格
赤	50×1200mm	100×700mm	820~980mm	約835g	WP-95DS-2RD	¥ 20,900
黄	50×1200mm	100×700mm	820~980mm	約835g	WP-95DS-2YL	¥ 20,900
白	50×1200mm	100×700mm	820~980mm	約835g	WP-95DS-2WT	¥ 20,900
紫	50×1200mm	100×700mm	820~980mm	約835g	WP-95DS-2PP	¥ 20,900

ワークポジショニング用器具

ワンタッチ
バックル
D環
1個
補助ベルト
幅85mm

WP-97DS-1BL ブルー



WP-97DS-1BK ブラック

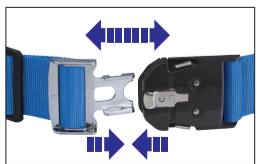

着脱簡単! ワンタッチバックル

仕様

胸ベルト	ナイロンベルト	ワンタッチバックル付
補助ベルト	ナイロンベルト	角環・D環各1個付

※下記の別注対応をいたします。
・胸ベルト長さ変更(20cm単位で延長可能)
・左利き用商品(WP-97DS-1BKのみ)

色	胸ベルト	補助ベルト	ウエスト参考サイズ(着衣時)	質量	品番	標準販売価格
ブルー	50×1150mm(最大)	85×670mm	910~1080mm	約795g	WP-97DS-1BL	¥ 14,900
ブラック	50×1150mm(最大)	85×670mm	910~1080mm	約795g	WP-97DS-1BK	¥ 14,900

ワークポジショニング用器具

アルミ
スライド
バックル
D環
2個
補助ベルト
幅100mm

WP-96DS-2BKS
ブラック



胸ベルト1100mmのショートタイプ

WP-96DS-2BL
ブルー



WP-96DS-2BK
ブラック



WP-96DS-2BKL
ブラック



胸ベルト1400mmのロングタイプ

アルミ
スライド
バックル
D環
1個
補助ベルト
幅100mm

WP-96DS-1BK
ブラック



腰道具スペースがかせげる「D環1個」タイプ

仕様

胸ベルト	ナイロンベルト	軽量アルミスライドバックル付
補助ベルト	ナイロンベルト	軽量V角環1個付 軽量D環付

※下記の別注対応をいたします。
・胸ベルト長さ変更(20cm単位で延長可能)
・左利き用商品(WP-96DS-2BKのみ)

D環	色	胸ベルト	補助ベルト	ウエスト参考サイズ(着衣時)	質量	品番	標準販売価格
2個	ブラック	45×1100mm	100×600mm	720~880mm	約745g	WP-96DS-2BKS	¥ 22,900
	ブルー	45×1200mm	100×700mm	820~980mm	約835g	WP-96DS-2BL	¥ 21,800
1個	ブラック	45×1200mm	100×700mm	820~980mm	約835g	WP-96DS-2BK	¥ 21,800
	ブラック	45×1400mm	100×700mm	1020~1180mm	約855g	WP-96DS-2BKL	¥ 22,900
1個	ブラック	45×1200mm	100×700mm	820~980mm	約700g	WP-96DS-1BK	¥ 21,500

ワークポジショニング用器具

ワンタッチ
バックル
D環
2個
補助ベルト
幅100mm

WP-98DS-2BK



ワンタッチ
バックル
D環
1個
補助ベルト
幅100mm

WP-98DS-1BK

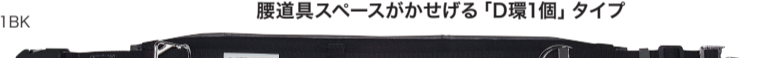

腰道具スペースがかせげる「D環1個」タイプ

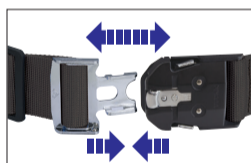

着脱簡単! ワンタッチバックル

仕様

胸ベルト	ナイロンベルト	ワンタッチバックル付
補助ベルト	ナイロンベルト	軽量V角環1個付 軽量D環付

※下記の別注対応をいたします。
・胸ベルト長さ変更(20cm単位で延長可能)

D環	胸ベルト	補助ベルト	ウエスト参考サイズ(着衣時)	質量	品番	標準販売価格
2個	50×1150mm(最大)	100×720mm	910~1080mm	約925g	WP-98DS-2BK	¥ 28,600
1個	50×1150mm(最大)	100×720mm	910~1080mm	約820g	WP-98DS-1BK	¥ 28,300

ワークポジショニング用器具

カーブ
タイプ
ワンタッチ
バックル
D環
2個
補助ベルト
幅100mm

WP-R98DS-2BK



カーブ
タイプ
ワンタッチ
バックル
D環
1個
補助ベルト
幅100mm

WP-R98DS-1BK

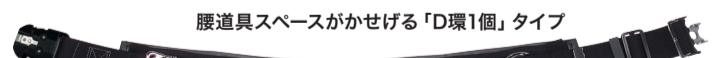

腰道具スペースがかせげる「D環1個」タイプ

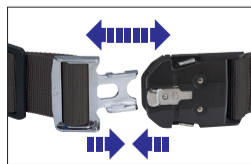

着脱簡単! ワンタッチバックル



カーブ形状で腰にぴったりフィット

仕様

胸ベルト	ナイロンベルト	ワンタッチバックル付
補助ベルト	ポリエステルベルト	軽量V角環1個付 軽量D環付

※下記の別注対応をいたします。
・胸ベルト長さ変更(20cm単位で延長可能)

D環	胸ベルト	補助ベルト	ウエスト参考サイズ(着衣時)	質量	品番	標準販売価格
2個	50×1150mm(最大)	100×720mm	910~1080mm	約965g	WP-R98DS-2BK	¥ 33,000
1個	50×1150mm(最大)	100×720mm	910~1080mm	約850g	WP-R98DS-1BK	¥ 32,700

ワークポジショニング用器具

ワークポジショニング用器具

カーブタイプ アルミスライドバックル D環 2個 補助ベルト幅90mm

WP-R500DS-2BK



胸ベルト1300mmのロングタイプ

WP-R500DS-2BKL

カーブタイプ アルミスライドバックル D環 1個 補助ベルト幅90mm

WP-R500DS-1BK



胸ベルト1300mmのロングタイプ

WP-R500DS-1BKL



レイアウト自由で腰道具の吊り下げを邪魔しない

ズレを防止し、クッション材(従来の2倍厚)でフィット感抜群

腰道具吊り下げ時のベルトの垂れやたわみが激減

仕様

胸ベルト(カーブ形状)	ナイロンベルト	軽量アルミスライドバックル付
補助ベルト(カーブ形状)	ナイロンベルト	角環1個付 軽量D環付

D環	胸ベルト	補助ベルト	ウエスト参考サイズ(着衣時)	質量	品番	標準販売価格
2個	45×1200mm	90×720mm	820~980mm	約1060g	WP-R500DS-2BK	¥ 43,400
	45×1300mm	90×720mm	920~1080mm	約1070g	WP-R500DS-2BKL	¥ 44,500
1個	45×1200mm	90×720mm	820~980mm	約960g	WP-R500DS-1BK	¥ 43,100
	45×1300mm	90×720mm	920~1080mm	約970g	WP-R500DS-1BKL	¥ 44,200

ワークポジショニング用器具

カーブタイプ アルミスライドバックル D環 2個 補助ベルト幅100mm

WP-R96DS-2BK



胸ベルト1100mmのショートタイプ

WP-R96DS-2BL

WP-R96DS-2BK



WP-R96DS-2BKL

カーブタイプ アルミスライドバックル D環 1個 補助ベルト幅100mm

WP-R96DS-1BK



腰道具スペースがかせげる「D環1個」タイプ

カーブ形状で腰にぴったりフィット

仕様

胸ベルト(カーブ形状)	ナイロンベルト	軽量アルミスライドバックル付
補助ベルト(カーブ形状)	ポリエステルベルト	軽量V角環1個付 軽量D環付

※下記の別注対応をいたします。
・胸ベルト長さ変更(20cm単位で延長可能)
・左利き用商品(WP-R96DS-2BKのみ)

D環	色	胸ベルト	補助ベルト	ウエスト参考サイズ(着衣時)	質量	品番	標準販売価格
2個	ブラック	45×1100mm	100×650mm	720~880mm	約815g	WP-R96DS-2BK	¥ 28,400
	ブルー	45×1200mm	100×720mm	820~980mm	約845g	WP-R96DS-2BL	¥ 27,300
	ブラック	45×1200mm	100×720mm	820~980mm	約845g	WP-R96DS-2BK	¥ 27,300
	ブラック	45×1400mm	100×720mm	1020~1180mm	約865g	WP-R96DS-2BKL	¥ 28,400
1個	ブラック	45×1200mm	100×720mm	820~980mm	約745g	WP-R96DS-1BK	¥ 27,000

幅170mm立体成型補助ベルト

内側のパッド部は、衝撃吸収性が高く、ヘタりの少ないクッション材「EVA」を採用。独自の3次元成形で抜群のフィット感が得られます。

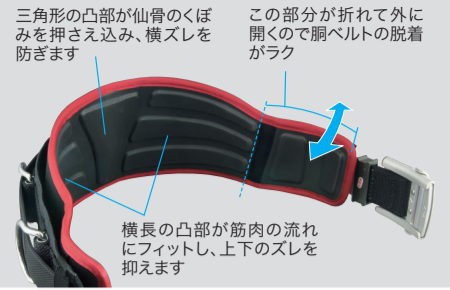

ワークポジショニング用器具

カーブタイプ アルミスライドバックル D環 2個 補助ベルト幅170mm

WP-R300DS-2BR



WP-R300DS-2BK

カーブタイプ アルミスライドバックル D環 1個 補助ベルト幅170mm

WP-R300DS-1BR



WP-R300DS-1BK

仕様

胸ベルト(カーブ形状)	ナイロンベルト	軽量アルミスライドバックル付
補助ベルト(カーブ形状)	ポリエステルベルト	軽量V角環1個付 軽量D環付

※下記の別注対応をいたします。
・胸ベルト長さ変更(20cm単位で延長可能)

D環	色	胸ベルト	補助ベルト	ウエスト参考サイズ(着衣時)	質量	品番	標準販売価格
2個	ブラック・レッド	45×1200mm	170×720mm	820~980mm	約880g	WP-R300DS-2BR	¥ 37,900
	オールブラック	45×1200mm	170×720mm	820~980mm	約880g	WP-R300DS-2BK	¥ 37,900
1個	ブラック・レッド	45×1200mm	170×720mm	820~980mm	約780g	WP-R300DS-1BR	¥ 37,600
	オールブラック	45×1200mm	170×720mm	820~980mm	約780g	WP-R300DS-1BK	¥ 37,600

ワークポジショニング用器具

カーブタイプ アルミスライドバックル D環 2個 補助ベルト幅170mm

WP-R400DS-2BR

カーブタイプ アルミスライドバックル D環 1個 補助ベルト幅170mm

WP-R400DS-1BR

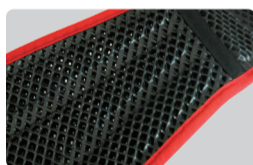

メッシュ素材の採用で通気性抜群

仕様

胸ベルト(カーブ形状)	ナイロンベルト	軽量アルミスライドバックル付
補助ベルト(カーブ形状)	ポリエステルベルト	軽量V角環1個付 軽量D環付

※下記の別注対応をいたします。
・胸ベルト長さ変更(20cm単位で延長可能)

D環	胸ベルト	補助ベルト	ウエスト参考サイズ(着衣時)	質量	品番	標準販売価格
2個	45×1200mm	170×720mm	820~980mm	約900g	WP-R400DS-2BR	¥ 41,800
1個	45×1200mm	170×720mm	820~980mm	約800g	WP-R400DS-1BR	¥ 41,500

ワークポジショニング用器具

カーブタイプ ワンタッチバックル D環 2個 補助ベルト幅170mm

WP-R320DS-2BR

カーブタイプ ワンタッチバックル D環 1個 補助ベルト幅170mm

WP-R320DS-1BR

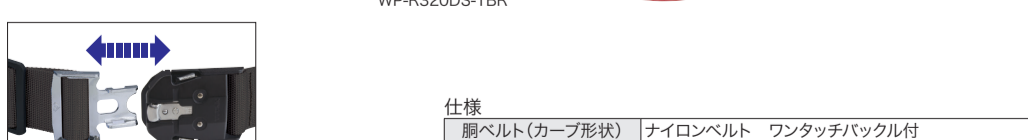

腰道具スペースがかせげる「D環1個」タイプ

着脱簡単! ワンタッチバックル

仕様

胸ベルト(カーブ形状)	ナイロンベルト	ワンタッチバックル付
補助ベルト(カーブ形状)	ポリエステルベルト	軽量V角環1個付 軽量D環付

※下記の別注対応をいたします。
・胸ベルト長さ変更(20cm単位で延長可能)

D環	胸ベルト	補助ベルト	ウエスト参考サイズ(着衣時)	質量	品番	標準販売価格
2個	50×1150mm(最大)	170×720mm	910~1080mm	約1000g	WP-R320DS-2BR	¥ 43,600
1個	50×1150mm(最大)	170×720mm	910~1080mm	約900g	WP-R320DS-1BR	¥ 43,300

ランヤード・補助帯

墜落制止用具の落下距離については、3ページの資料をご参照ください。

ワークポジショニング用ロープ

軽量タイプ



- 赤芯入りのシグナルロープ使用で、使用限界が一目でわかる
- ランヤード φ16mm三つ打ちナイロンロープ
- ランヤード長 2100mm
- フック14L-1型(口開き20mm)
- 伸縮調節器67N型
- 8字環付

質量	品番	標準販売価格
約1240g	WP-200FCS	¥ 12,700

軽量タイプ



- 軽量伸縮調節器
- 赤芯入りのシグナルロープ使用で、使用限界が一目でわかる
- ランヤード φ16mm三つ打ちナイロンロープ
- ランヤード長 2100mm
- フック14L-1型(口開き20mm)
- 伸縮調節器14-28A型
- 8字環付

質量	品番	標準販売価格
約1040g	WP-200FCS-BK	¥ 21,800

軽量タイプ

NEW



- アルミ合金製伸縮調節器を採用した軽量タイプ
- 赤芯入りのシグナルロープ使用で、使用限界が一目でわかる
- ランヤード φ16mm三つ打ちナイロンロープ
- ランヤード長 2100mm
- フック14L-1型(口開き20mm)
- 伸縮調節器14-28A型
- 8字環付

質量	品番	標準販売価格
約1040g	WP-200FCS-WT	¥ 23,000

軽量・ソフトタイプ

NEW

ソフトで使いやすい



- アルミ合金製伸縮調節器を採用した軽量タイプ
- 赤芯入りのシグナルロープ使用で、使用限界が一目でわかる
- ランヤード φ16mm三つ打ちナイロンロープ
- ランヤード長 2100mm
- フック14L-1型(口開き20mm)
- 伸縮調節器14-28A型
- 8字環付

質量	品番	標準販売価格
約1030g	WP-200FCS-WTS	¥ 23,000

胴ベルト型・ハーネス型兼用ランヤード

胴ベルト型、ハーネス型のどちらにも使えるランヤード

- 墜落制止用具 ランヤード
- ロック機能付・小型巻取器使用



構造物側フック No.56A 軽大型フック 口開き50mm

構造物側フック No.14LK-1P フック 口開き19mm

発売予定 2023

墜落制止用具の規格
新規規格品

ストラップ:幅17mm アラミド繊維製ロープ
全長:約1560mm(ストラップ収納時 約820mm)
ショックアブソーバ:第一種
人体側フック:No.20A 軽小型フック 口開き19mm

質量	品番	標準販売価格
約990g	WP-M150BF	¥ 25,000
約980g	WP-M150FCS	¥ 24,000

ランヤードフック用蛍光シール

現場監督が離れた位置から見ても見やすい蛍光シール

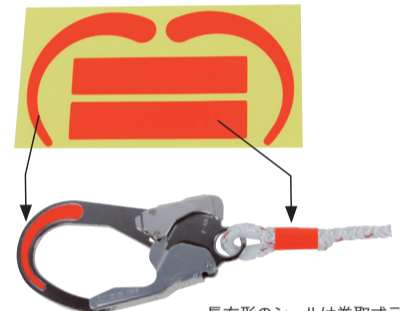

三日月型のシールは、フック本体の同型凹部に貼付(表面用と裏面用あり)

長方形のシールは巻取式ランヤードのチューブの上、またはロープ式ランヤードのサツマ編込部に貼付

- 工事現場での安全管理で、セフティロープの装着の確認がしやすい
- 適用機種:DB-HL-160S, DB-HL-160SW, DB-HL-160K, DB-HL-160KW, DB-HL-170M, DB-HN-05DS, WP-M150BF, DB-MSL-120, DB-MOT-120, WP-150BF, WP-150BF-BK

品番	標準販売価格
DB-4FS	¥ 1,350

胴ベルト型・ハーネス型兼用ランヤード

胴ベルト型、ハーネス型のどちらにも使えるランヤード



人体側フック 口開き16mm

構造物側フック 口開き50mm

直径φ10mm

直径φ12mm

人気のブラックタイプ

- 八つ打ちロープ(8クロスロープ)使用のためキンクなしで使いやすい
- ランヤード φ10mm八つ打ちナイロンロープ
- ランヤード長 1700mm
- 片56A軽大型フック・片20A軽小型フック付

質量	品番	標準販売価格
約715g	WP-150BF	¥ 18,700
約750g	WP-150BF-BK	¥ 20,900



人体側フック 口開き12mm

構造物側フック 口開き19mm

直径φ10mm

- 八つ打ちロープ(8クロスロープ)使用のためキンクなしで使いやすい
- ランヤード φ10mm八つ打ちナイロンロープ
- ランヤード長 1700mm
- 片14LK-1Pフック・片27フック付

質量	品番	標準販売価格
約750g	WP-150FCS	¥ 17,600

墜落制止用具(胴ベルト型・ストラップ巻取式)

巻取式ストラップで、作業時や携帯時にストラップが自動で巻き取られ、じゃまにならない胴ベルト型墜落制止用具

アルミ スライド バックル



- スイッチ操作で、ストラップを常時巻取り・長さ固定の2WAY切替
- ロック機構が墜落時にストラップを最短でロック、ショックアブソーバが衝撃を緩和
- 胴ベルト:幅50×長さ1200mm
- ストラップ:アラミド繊維製ロープ 長さ1650mm(フック含む) ショックアブソーバ、軽量56フック付

質量	品番	標準販売価格
約1120g	DB-MSL-120	¥ 20,800

ワンタッチ バックル



- スイッチ操作で、ストラップを常時巻取り・長さ固定の2WAY切替
- ロック機構が墜落時にストラップを最短でロック、ショックアブソーバが衝撃を緩和
- 胴ベルト:幅50×長さ1200mm
- ストラップ:アラミド繊維製ロープ 長さ1650mm(フック含む) ショックアブソーバ、軽量56フック付

質量	品番	標準販売価格
約1260g	DB-MOT-120	¥ 24,200

胴ベルト用巻取式ランヤード

作業時・携帯時、ロープが自動で巻き取られ、じゃまにならない

ロック機構内蔵型リール

緊急ロック 機構搭載

落下長 約0.3mで止まる

フックハンガー付

巻き取り部の厚さ 49mm

151mm

74mm

- 胴ベルト用ランヤード・1本専用
- ランヤード長1600mm
- 1ロックフック
- 回転連結リング
- ショックアブソーバ

質量	品番	標準販売価格
約880g	WP-150BFF-LK	¥ 19,600

胴ベルト用巻取式ランヤード

作業時・携帯時、ロープが自動で巻き取られ、じゃまにならない

スタンダードタイプ

フックハンガー付

巻き取り部の厚さ 51mm

129mm

65mm

- 胴ベルト用ランヤード・1本専用
- ランヤード長1600mm
- 1ロックフック
- 回転連結リング
- ショックアブソーバ

質量	品番	標準販売価格
約750g	WP-150BFF	¥ 16,300

ねじクランプ (吊りボルト専用 墜落防止用クランプ)

天井に設置された吊りボルトを利用してランヤードを取り付け



天井・高所作業の安全を確保

[適用吊りボルトサイズ] W1/2、W3/8、M10、M12

サイズ	質量	品番	標準販売価格
幅81×奥行26×高さ96mm	460g	NC-43D	¥ 11,500

補助帯

ワークポジショニング用器具の胴ベルトを3本の吊りベルトに通して吊り下げ、ベルトのズレ落ちを防止

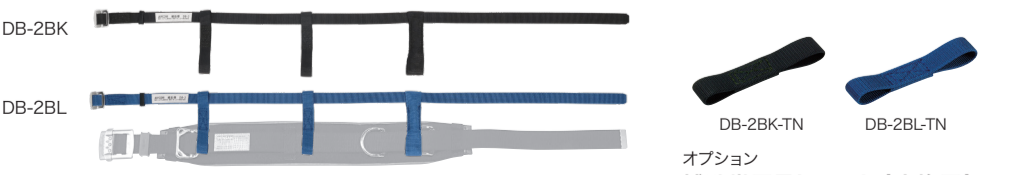

DB-2BK

DB-2BL

DB-2BK-TN

DB-2BL-TN

オプション 補助帯用吊りベルト(交換用)

色	品番	標準販売価格
ブラック	DB-2BK-TN	¥ 930
ブルー	DB-2BL-TN	¥ 930

※素材の性質上、サイズ、質量、色調に多少の誤差が生じます。

腰道具セット

腰道具セット WSAシリーズ (ブラック&イエロー)

ハードな使用に耐える耐摩耗ポリエステルキャンパスの腰袋・ツールホルダー



ワークポジショニング用器具
WP-45DS-1BK

スチール
スライド
バックル

D環
1個

補助ベルト
幅85mm

■セット内容

品名	品番	数量
ワークポジショニング用器具	WP-45DS-1BK	1
電工キャンパスハイポーチ	ND-860	1
キャンパスホルダー	ND-941	1
キャンパスホルダー	ND-944	1
キャンパスドライバーホルダー	ND-952	1

品番	標準販売価格
WSA-45-1BK	¥ 20,900

腰道具セット WSMシリーズ (スムーズ・オールブラック)

ツールの抜き差しが引っからない! オールブラックのスムーズ腰道具セット

摩擦に強く、軽量・丈夫なポリエステル1680デニール製腰道具



ワークポジショニング用器具
WP-45DS-1BK

スチール
スライド
バックル

D環
1個

補助ベルト
幅85mm

■セット内容

品名	品番	数量
ワークポジショニング用器具	WP-45DS-1BK	1
スムーズハイポーチ	NDS-860-KKK	1
スムーズツールホルダー	NDS-941-KKK	1
スムーズツールホルダー	NDS-944-KKK	1
スムーズツールホルダー	NDS-952-KKK	1

品番	標準販売価格
WSM-45-1BK	¥ 23,500

腰道具セット WSCシリーズ (オールブラック)

摩擦に強く、軽量・丈夫なポリエステル1680デニール製腰道具



ワークポジショニング用器具
WP-45DS-1BK

スチール
スライド
バックル

D環
1個

補助ベルト
幅85mm

■セット内容

品名	品番	数量
ワークポジショニング用器具	WP-45DS-1BK	1
電工プロキャンパスポーチ	JND-860-BK	1
電工プロキャンパスホルダー	JND-941-BK	1
電工プロキャンパスホルダー	JND-944-BK	1
電工プロキャンパスドライバーホルダー	JND-952-BK	1

品番	標準販売価格
WSC-45-1BK	¥ 23,600

他のワークポジショニング用器具と組み合わせたセットもございます。

ワークポジショニング用器具
WP-96DS-2BK

アルミ
スライド
バックル

D環
2個

補助ベルト
幅100mm

品番	標準販売価格
WSA-96-2BK	¥ 30,200

ワークポジショニング用器具
WP-R96DS-2BK

カーブ
タイプ

アルミ
スライド
バックル

D環
2個

補助ベルト
幅100mm

品番	標準販売価格
WSA-R96-2BK	¥ 35,400

ワークポジショニング用器具
WP-97DS-1BK

ワンタッチ
バックル

D環
1個

補助ベルト
幅85mm

品番	標準販売価格
WSA-97-1BK	¥ 23,600

ワークポジショニング用器具
WP-R98DS-2BK

カーブ
タイプ

ワンタッチ
バックル

D環
2個

補助ベルト
幅100mm

品番	標準販売価格
WSA-R98-2BK	¥ 40,800

腰道具セット WSBシリーズ (ブラック&レッド)

摩擦に強く、軽量・丈夫なポリエステル1680デニール製腰道具



ワークポジショニング用器具
WP-55DS-1BK

スチール
スライド
バックル

D環
1個

補助ベルト
幅90mm

■セット内容

品名	品番	数量
ワークポジショニング用器具	WP-55DS-1BK	1
電工プロキャンパスポーチ	JND-860	1
電工プロキャンパスホルダー	JND-941	1
電工プロキャンパスホルダー	JND-944	1
電工プロキャンパスドライバーホルダー	JND-952	1
ベルトフッカー	DF-301-O	1

品番	標準販売価格
WSB-55-1BK	¥ 25,200

他のワークポジショニング用器具と組み合わせたセットもございます。

ワークポジショニング用器具
WP-96DS-2BK

アルミ
スライド
バックル

D環
2個

補助ベルト
幅100mm

品番	標準販売価格
WSB-96-2BK	¥ 32,800

ワークポジショニング用器具
WP-R96DS-2BK

カーブ
タイプ

アルミ
スライド
バックル

D環
2個

補助ベルト
幅100mm

品番	標準販売価格
WSB-R96-2BK	¥ 38,000

ワークポジショニング用器具
WP-97DS-1BK

ワンタッチ
バックル

D環
1個

補助ベルト
幅85mm

品番	標準販売価格
WSB-97-1BK	¥ 26,300

ワークポジショニング用器具
WP-R300DS-2BR

カーブ
タイプ

アルミ
スライド
バックル

D環
2個

補助ベルト
幅170mm

品番	標準販売価格
WSB-R300-2BR	¥ 48,100

腰道具セット WSKシリーズ (ハイグレードレザー)

高級人造皮革、ハイグレードレザーを採用した腰道具セット

腰袋は厚みのある1枚もの人造皮革を樹脂製生地で補強、ホルダー類は丈夫で型くずれしにくい3層構造素材



ワークポジショニング用器具
WP-96DS-2BK

アルミ
スライド
バックル

D環
2個

補助ベルト
幅100mm

■セット内容

品名	品番	数量
ワークポジショニング用器具	WP-96DS-2BK	1
ハイグレードレザーポーチ	JND-80SW	1
ハイグレードレザーホルダー	JND-901SW	1
ハイグレードレザーホルダー	JND-904SW	1
ハイグレードレザーホルダー	JND-955SW	1
ベルトフッカー	DF-301-O	1

品番	標準販売価格
WSK-96-2BK	¥ 38,600

他のワークポジショニング用器具と組み合わせたセットもございます。

ワークポジショニング用器具
WP-R300DS-2BK

カーブ
タイプ

アルミ
スライド
バックル

D環
2個

補助ベルト
幅170mm

品番	標準販売価格
WSK-R300-2BK	¥ 53,800

腰道具セット WSJシリーズ (天然皮革)

高級革製ブラック腰道具セット



ワークポジショニング用器具
WP-96DS-2BK

アルミ
スライド
バックル

D環
2個

補助ベルト
幅100mm

■セット内容

品名	品番	数量
ワークポジショニング用器具	WP-96DS-2BK	1
電工プロハイポーチ	JND-80G	1
電工プロツールホルダー	JND-901	1
電工プロツールホルダー	JND-904	1
電工プロドライバーホルダー	JND-908	1
ベルトフッカー	DF-301-O	1

品番	標準販売価格
WSJ-96-2BK	¥ 46,800

他のワークポジショニング用器具と組み合わせたセットもございます。

ワークポジショニング用器具
WP-55DS-1BK

スチール
スライド
バックル

D環
1個

補助ベルト
幅90mm

品番	標準販売価格
WSJ-55-1BK	¥ 39,200

ワークポジショニング用器具
WP-R96DS-2BK

カーブ
タイプ

アルミ
スライド
バックル

D環
2個

補助ベルト
幅100mm

品番	標準販売価格
WSJ-R96-2BK	¥ 52,000

「墜落制止用器具の規格」

PERSONAL FALL ARREST SYSTEMS

■改正のスケジュール

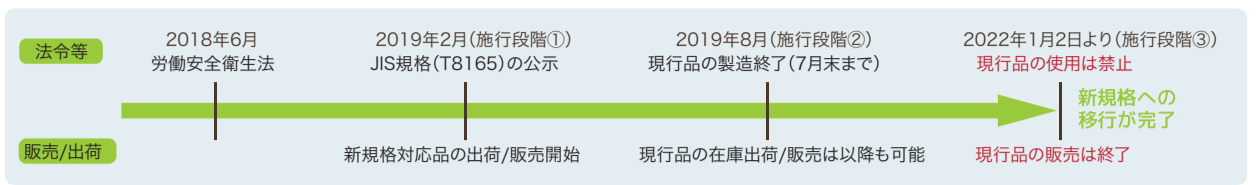

■安全帯の分類と名称

フルハーネス型

・省令により安全帯の名称は「墜落制止用器具」となります。(ただし安全帯という言葉を使用続けることは差し支えありません)
・墜落制止にはフルハーネス型を用いることが原則です。



種別	用途による種類	種類	ショックアブソーバの種類	ランヤードの種類
A種	墜落制止用器具	フルハーネス型	第一種	タイプ1
			第二種	タイプ2

ショックアブソーバの種類により「タイプ1」と「タイプ2」に大別されます。右の[フルハーネス型用ランヤード]と合わせてご覧ください。

【フルハーネス型用ランヤード】

作業中のフックの取り付け位置や落下距離、性能の基準により「第一種」と「第二種」があります。

ショックアブソーバの種類	フックの取り付け位置	自由落下距離	基準	
			衝撃荷重	ショックアブソーバの伸び
第一種	腰より上の位置	1.8m	4.0kN以下	1.2m以下
第二種	上記及び足元付近まで	4.0m	6.0kN以下	1.75m以下

実際の使用状況を考慮し、タイプ1については1.8mを超える自由落下距離で性能試験を行います。タイプ2のフック取り付け位置は足元までを想定し、規格の要求値に基づいた設計が行われますが、タイプ1と比較し衝撃荷重と落下距離は増えます。

胴ベルト型

フルハーネス型は、胴ベルト型と比較して落下距離が長くなる傾向にあります。作業床の高さが6.75m以下で、墜落時に地面に到達する危険のある場合には胴ベルト型の使用が認められます。



種別	用途による種類	種類
B種	墜落制止用器具	胴ベルト型

※一般的な建設作業の場合は5m以上、柱上作業等の場合は2m以上の箇所では、フルハーネス型の使用が推奨されます。

胴ベルト型には、必ず胴ベルト型用のランヤードを使用してください。

ワークポジショニング用器具

【柱上用安全帯の位置付け】

柱上作業等で使用されるU字つり胴ベルトは、墜落制止用器具としては使用できません。U字つり胴ベルトを使用する場合は、フルハーネス型と併用することが必要となります。

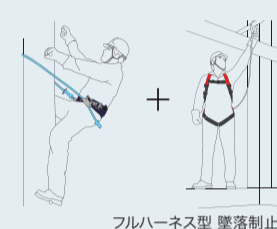

フルハーネス型 墜落制止用器具

■「安全衛生特別教育」

-安衛則・安全衛生特別教育規定

対象者は特別教育(学科4.5時間、実技1.5時間)を受講しなければなりません。

高さが2m以上の箇所において、作業床を設けることが困難な場合で、フルハーネス型を使用して行う作業(ロープ高所作業を除く)等の業務を行う作業員。

■使用者の体重(装備を含む)について

・装備品を含む着用者の体重に注意してください。墜落制止用器具は着用者の体重およびその装備品の重量の合計に耐えるものでなければなりません。
・本リーフレット掲載製品の使用可能な最大質量は「100kg」です。

■落下距離を知ることが製品選びの第一歩

今回の規格改正では、衝撃を複数ヶ所に分散させることができるフルハーネス型の原則使用と同時に、現行規格の製品よりもランヤードの衝撃(使用者の質量 × 落下距離)を吸収する能力を高めることが求められています。^{*1} 相応のショックアブソーバをランヤードに備えることで上記の目標は達成できる一方、墜落時の落下距離は長くなります。^{*2} 製品等に記載の性能をご確認の上、ご自身の作業環境に応じた製品をお選びください。

*1 現行規格では85kgの落体をランヤードの長さ分自由落下させるのに対し、新規格では100kgの落体を2.3m(標準)落下させる性能試験を行います。

*2 衝撃吸収能力を高めるためには衝撃を受けた際のショックアブソーバの伸び代を増やす必要があり、その結果落下距離は現行規格品と比較して長くなります。

落下距離を知る① …「自由落下距離とは」

ショックアブソーバが作動する直前までの落下距離

自由落下距離に対する考え方は胴ベルト型と同様です。

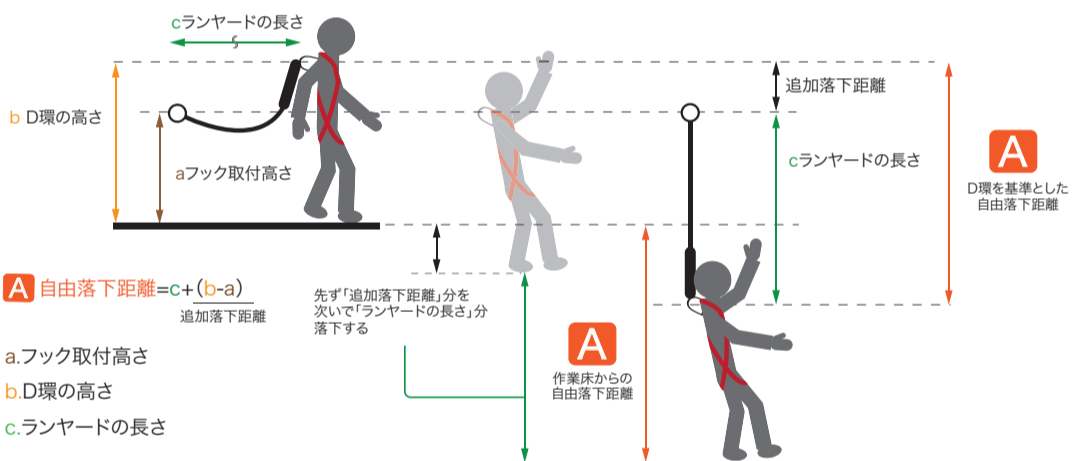

落下距離を知る② …「落下距離」とは

A に下記「d」の長さを加えたものが「落下距離」です。

落下距離に対する考え方は胴ベルト型と同様です。

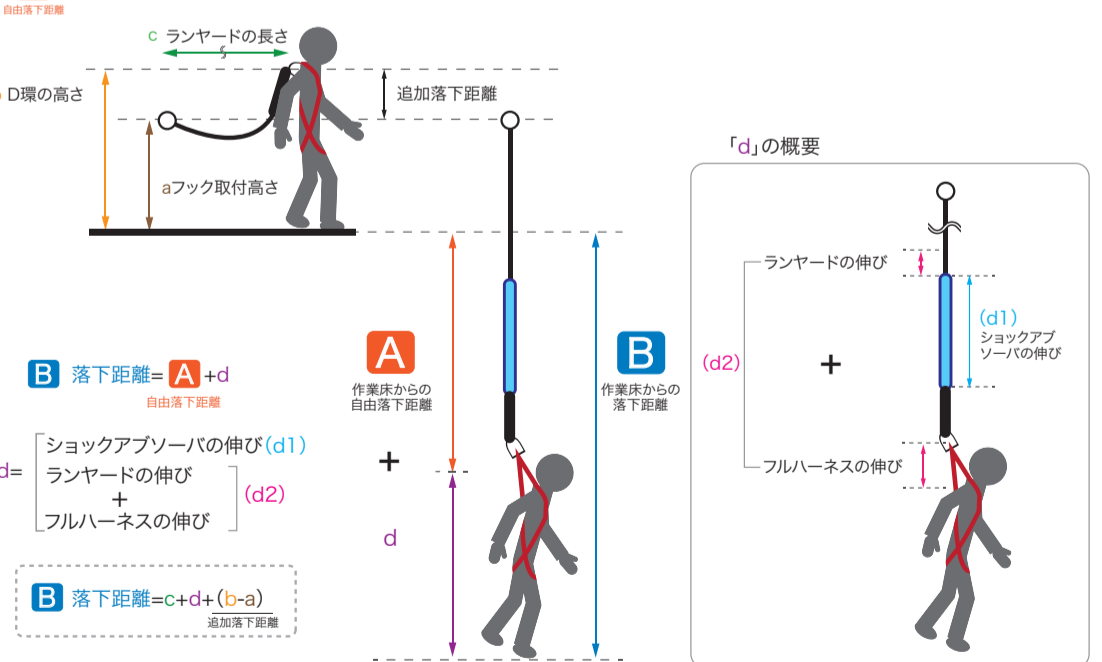

作業床の高さ > 落下距離 → 適切な製品と使用方法である

作業床の高さ ≤ 落下距離 → 墜落時に身体が地面に到達する恐れ

実際の作業床の高さと落下距離を比較し問題がないか必ずご確認ください。

腰袋・ホルダー (スムーズシリーズ)

スムーズツールホルダー

ツールの抜き差しが引っかからない! スムーズポケット構造のホルダー
1680デニール耐摩耗ポリエステルキャンパス 強化縫製仕上げ

PAT.P
摩擦に強い
ポリエステル
1680
デニール
使用

抜き差しストレスなし!!

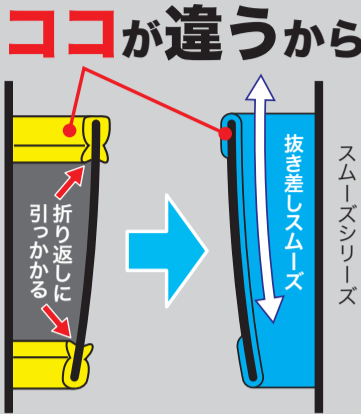

動画はコチラ

ココが違うから引っかからない。
工具をしっかりホールドして、何千回も抜き差しするツールホルダー。サッと取り出して、スッと収めたい、そんなユーザー様のお声を形にしました。裏側に不要な凹凸がないので、引っかかりにくく、抜き差ししやすい。小さな快適を体験してください。

タイプ	サイズ(mm)	質量(g)	色	品番	標準販売価格
ペンチ1丁吊	幅 65×奥行 35×高さ 225	45	青	NDS-941-KBB	¥ 1,800
			黒	NDS-941-KKK	¥ 1,600
ペンチ2丁吊	幅 130×奥行 35×高さ 225	75	青	NDS-942-KBB	¥ 2,200
ペンチ・ドライバー 3丁吊	幅 155×奥行 35×高さ 225	90	青	NDS-943-KBB	¥ 2,500
			黒	NDS-943-KKK	¥ 2,200
ペンチ親子吊	幅 65×奥行 55×高さ 225	65	青	NDS-944-KBB	¥ 2,000
			黒	NDS-944-KKK	¥ 3,300
ペンチ親子3丁吊	幅 80×奥行 65×高さ 300	85	青	NDS-947-KBB	¥ 2,100
圧着工具1丁吊	幅 85×奥行 35×高さ 290	70	青	NDS-945-KBB	¥ 1,800
ドライバー 1丁吊	幅 45×奥行 35×高さ 255	35	青	NDS-951-KBB	¥ 2,200
			黒	NDS-951-KKK	¥ 2,000
ドライバー 2丁吊	幅 75×奥行 35×高さ 255	55	青	NDS-952-KBB	¥ 2,000
			黒	NDS-952-KKK	¥ 2,000
ドライバー 1丁吊 (ロングタイプ)	幅 45×奥行 35×高さ 300	45	青	NDS-951L-KBB	¥ 2,000
ドライバー 2丁吊 (ロングタイプ)	幅 75×奥行 35×高さ 300	65	青	NDS-952L-KBB	¥ 2,500
小型充電ドライバー 1丁吊	幅 50×奥行 50×高さ 270	45	青	NDS-956-KBB	¥ 1,900
ペンチ1丁・ドライバー 2丁吊	幅 75×奥行 65×高さ 300	95	青	NDS-938-KBB	¥ 2,700
ペンチ・ドライバー親子吊 (ペンチ縦差し)	幅 75×奥行 80×高さ 300	90	青	NDS-939-KBB	¥ 2,900
ペンチ・ドライバー親子吊	幅 85×奥行 95×高さ 300	125	青	NDS-940-KBB	¥ 3,100

ペンチ1丁吊

NDS-941-KBB NDS-941-KKK

NEW

ペンチ2丁吊

NDS-942-KBB

ペンチ・ドライバー3丁吊

NDS-943-KBB NDS-943-KKK

ペンチ親子吊

NDS-944-KBB NDS-944-KKK

NEW

ペンチ親子3丁吊

NDS-947-KBB

NEW

圧着工具1丁吊

NDS-945-KBB

ドライバー1丁吊

NDS-951-KBB NDS-951-KKK

NEW

ドライバー2丁吊

NDS-952-KBB NDS-952-KKK

NEW

ドライバー1丁吊 (ロングタイプ)

NDS-951L-KBB

ドライバー2丁吊 (ロングタイプ)

NDS-952L-KBB

小型充電ドライバー1丁吊

NDS-956-KBB

電ドラ スピーダー DCE-220
小型充電ドライバー 電ドラスピードラーに最適

動画はコチラ

ペンチ1丁・ドライバー2丁吊

NDS-938-KBB

ペンチ・ドライバー親子吊 (ペンチ縦差し)

NDS-939-KBB

ペンチ・ドライバー親子吊

NDS-940-KBB

スムーズツールホルダー (ハサミ用)

ツールの抜き差しが引っかからない! スムーズポケット構造のホルダー
1680デニール耐摩耗ポリエステルキャンパス 強化縫製仕上げ



NEW

サイズ(mm)	質量(g)	色	品番	標準販売価格
幅70×奥行35×高さ230	60	青	DMH-10-KBB	¥ 3,000
		黒	DMH-10-KKK	¥ 3,000



ハサミ1丁吊
電工Vスパットハサミ(MH-9)や
金切ハサミ等に最適



摩擦に強い
ポリエステル
1680
デニール
使用

スムーズツールホルダー

ツールの抜き差しが引っかからない! スムーズポケット構造のホルダー

PAT.P

摩擦に強い
ポリエステル
1680
デニール
使用

スムーズツールホルダー

ツールの抜き差しが引っかからない! スムーズポケット構造のホルダー

PAT.P

摩擦に強い
ポリエステル
1680
デニール
使用



サイズ(mm)	質量(g)	品番	標準販売価格
幅95×奥行70×高さ300	135	NDS-505MFB-KBB	¥ 4,300

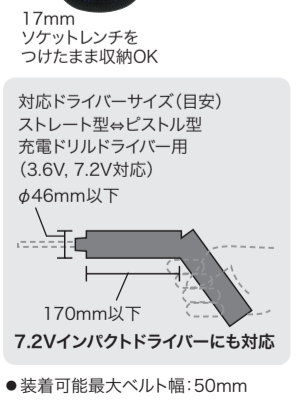

	サイズ(mm)	質量(g)	色	品番	標準販売価格
ビットポケット付	幅95×奥行65×高さ310	100	青	NDS-505B-KBB	¥ 3,100
			黒	NDS-505B-KKK	¥ 2,800
-	幅95×奥行65×高さ310	95	青	NDS-505-KBB	¥ 2,500

※素材の性質上、サイズ、質量、色調に多少の誤差が生じます。

腰袋・ホルダー（スムーズシリーズ）

スムーズハイポーチ

PAT.P

ツールの抜き差しが引っかからない！
スムーズポケットを採用した腰袋
1680デニール耐摩耗ポリエステルキャンパス
強化縫製仕上げ

使いやすいスタンダードタイプ

●ツールの抜き差しが引っかからない！スムーズポケット7カ所



ケースイン対応品
別売樹脂ケース収納可能
(P19参照)

NEW

オール
ブラック



ケースイン対応品
別売樹脂ケース収納可能
(P19参照)

ポケット内に3丁吊ベンチホルダー

●ツールの抜き差しが引っかからないスムーズポケット9カ所



摩擦に強い
ポリエステル
1680
デニール
使用

NDS-859-KBB
NDS-859B-KBB

フタ付ポケット2個+内ポケット

●ツールの抜き差しが引っかからない
スムーズポケット8カ所



NDS-862-KBB

3連ドライバーホルダー+内ポケット

●ツールの抜き差しが引っかからない
スムーズポケット10カ所



NDS-863-KBB

多量のパーツが入る広々ポケット3段式

●ツールの抜き差しが引っかからない
スムーズポケット6カ所



NDS-864-KBB

ケースイン対応品
別売樹脂ケース収納可能
(P19参照)

シンプルタイプ



NDS-869-KBB

ケースイン対応品
別売樹脂ケース収納可能
(P19参照)

シンプルタイプ + 取り外し可能な仕切板付



NDS-869B-KBB



仕切板
仕切板取り付け時

仕切板
仕切板取り外し時

サイズ(mm)	質量(g)	色	品番	標準販売価格
幅240×奥行130×高さ250	320	青	NDS-860-KBB	¥ 5,500
		黒	NDS-860-KKK	¥ 5,000
幅240×奥行130×高さ250	340	青	NDS-861-KBB	¥ 6,100
幅220×奥行145×高さ250	400	青	NDS-862-KBB	¥ 7,000
幅215×奥行145×高さ250	380	青	NDS-863-KBB	¥ 7,000
幅240×奥行150×高さ250	390	青	NDS-864-KBB	¥ 6,400
幅190×奥行120×高さ250	250	青	NDS-859-KBB	¥ 5,000
幅190×奥行120×高さ250	310	青	NDS-859B-KBB	¥ 5,300

スムーズポーチ&ホルダーセット

ツールの抜き差しが引っかからない！スムーズポケット構造の腰袋とホルダーのセット
1680デニール耐摩耗ポリエステルキャンパス 強化縫製仕上げ



■セット内容

品名	品番	数量
スムーズハイポーチ(スタンダードタイプ)	NDS-860-KBB	1
スムーズツールホルダー(ベンチ親子吊)	NDS-944-KBB	1
スムーズツールホルダー(ドライバー2丁吊)	NDS-952-KBB	1
スムーズツールホルダー(充電ドライバー1丁吊)	NDS-505MFB-KBB	1
ベルトフッカー(ハンマー1本吊)	DF-301-O	1

品番	標準販売価格
WSL-A	¥ 14,400



■セット内容

品名	品番	数量
スムーズハイポーチ(広々ポケット3段式)	NDS-864-KBB	1
スムーズツールホルダー(ベンチ親子吊)	NDS-944-KBB	1
スムーズツールホルダー(ドライバー2丁吊)	NDS-952-KBB	1
スムーズツールホルダー(充電ドライバー1丁吊)	NDS-505MFB-KBB	1
ベルトフッカー(ハンマー1本吊)	DF-301-O	1

品番	標準販売価格
WSL-B	¥ 15,200

スニーカーツールホルダー

工具に合わせて、ひもでサイズを調節できる
ツールの抜き差しが引っかからない！スムーズポケットを採用
1680デニール耐摩耗ポリエステルキャンパス強化縫製仕上げ

NEW

摩擦に強い
ポリエステル
1680
デニール
使用



ツールの抜き差しが
引っかからない！
スムーズポケット構造

スニーカーの
要領でひもを
解いて...

工具のサイズ
に合わせて
しぼります

引っかからない
ように、ひもの
先をしまっ...

フラップを
おろせば、
サイズピッタリ！

ペンチ1丁吊 ペンチ2丁吊 ペンチ親子吊 圧着工具1丁吊 ドライバー1丁吊 ドライバー2丁吊 充電ドライバー1丁吊



SND-941-KB

SND-942-KB

SND-944-KB

SND-945-KB

SND-951-KB

SND-952-KB

SND-505-KB

タイプ	サイズ(mm)	ひもサイズ(mm)	ひも本数	質量(g)	品番	標準販売価格
ペンチ1丁吊	幅 65×奥行65×高さ230	φ3×850	1	58	SND-941-KB	¥ 2,200
ペンチ2丁吊	幅130×奥行60×高さ250	φ3×850	2	112	SND-942-KB	¥ 3,600
ペンチ親子吊	幅 80×奥行70×高さ240	φ3×750	1	81	SND-944-KB	¥ 2,800
圧着工具1丁吊	幅 70×奥行65×高さ280	φ3×950	1	74	SND-945-KB	¥ 2,600
ドライバー1丁吊	幅 45×奥行45×高さ260	φ3×850	1	45	SND-951-KB	¥ 2,500
ドライバー2丁吊	幅 85×奥行45×高さ280	φ3×850	2	90	SND-952-KB	¥ 3,900
充電ドライバー1丁吊	幅 75×奥行70×高さ300	φ3×950	1	90	SND-505-KB	¥ 3,200

スニーカーハイポーチ

ひもで開口部のサイズを調節できる腰袋
ツールの抜き差しが引っかからない！
スムーズポケットを採用
1680デニール耐摩耗ポリエステルキャンパス強化縫製仕上げ

摩擦に強い
ポリエステル
1680
デニール
使用



NEW

ケースイン対応品
別売樹脂ケース収納可能
(P19参照)

サイズ(mm)	質量(g)	品番	標準販売価格
幅230×奥行110×高さ250	254	SND-860-KB	¥ 6,000

※素材の性質上、サイズ、質量、色調に多少の誤差が生じます。

腰袋・ホルダー (ブラック&イエロー・キャンバスタイプ)

電工キャンバスハイポーチ

耐摩耗ポリエステルキャンバス
強化縫製仕上げ
とにかく丈夫な腰袋です

軽く丈夫な
ポリエステル
キャンバス
コスバ
Good



●本体に丈夫さと風合いを持ったポリエステルキャンバスを採用



テープフッカー付
ケースイン対応品
別売樹脂ケース収納可能 (P19参照)
使いやすいスタンダードタイプ

サイズ(mm)	質量(g)	品番	標準販売価格
幅185×奥行120×高さ250	350	ND-860	¥ 3,700



テープフッカー付
ポケットの内側に3丁吊ベンチホルダー

サイズ(mm)	質量(g)	品番	標準販売価格
幅185×奥行120×高さ250	370	ND-861	¥ 4,000



テープフッカー付
小物の収納に便利なフタ付ポケット2個+内ポケット内蔵

サイズ(mm)	質量(g)	品番	標準販売価格
幅185×奥行130×高さ250	400	ND-862	¥ 4,800



テープフッカー付
3連ドライバーホルダー+内ポケット内蔵

サイズ(mm)	質量(g)	品番	標準販売価格
幅185×奥行130×高さ250	390	ND-863	¥ 4,800



テープフッカー付
ケースイン対応品
別売樹脂ケース収納可能 (P19参照)
多量のパーツが入る広々ポケット3段式

サイズ(mm)	質量(g)	品番	標準販売価格
幅185×奥行130×高さ250	390	ND-864	¥ 4,000

電工キャンバスハイポーチ フタ付

フタ付腰袋



フタを閉じたときはマジックテープで固定

テープフッカー付

ケースイン対応品
別売樹脂ケース収納可能 (P19参照)

軽く丈夫な
ポリエステル
キャンバス

収納物の保護・落下防止に
●耐摩耗ポリエステルキャンバス
●強化縫製仕上げ

サイズ(mm)	質量(g)	品番	標準販売価格
幅185×奥行125×高さ250	370	ND-864F	¥ 4,100

電工キャンバスハイポーチ(コンパクト)

耐久プラスチック一体成型
フィット形状の背板

●2段ポケット+3ホルダー



フィット感を追求したカーブ形状で装着感が抜群! 長時間の使用でも気にならない自然な装着感

コンパクトで丈夫!
ND-860比較で30%コンパクト(体積比)、軽量



D環3個付 テープフッカー取付自在

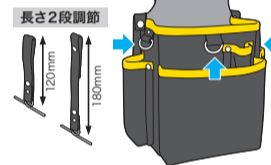

軽く丈夫な
ポリエステル
キャンバス

サイズ(mm)	質量(g)	色	品番	標準販売価格
幅165×奥行120×高さ220	300	黒・黄	ND-860M	¥ 4,400
		黒	ND-860MB	¥ 4,400

電工キャンバスハイポーチ(ケースインセット)

耐久性にすぐれた腰袋と、樹脂ケースのセット

- 袋は耐摩耗ポリエステルキャンバス 強化縫製仕上げ
- 耐久性に優れた樹脂ケース「ケースイン」が付属
- 使いやすいスタンダードタイプ
- テープフッカー付
- 鋭利な工具を入れてもOK
- 作業に合わせて中身ごと入れ替え簡単



■セット内容
電工キャンバスハイポーチ ND-860 x1
ケースイン ND-CS4 x1

組み合わせ時サイズ(mm)	組み合わせ時質量(g)	品番	標準販売価格
幅185×奥行120×高さ250	600	ND-860-CS4	¥ 6,200

腰袋用オープンフレーム

腰袋に取り付けて、開口部のつぶれを防止

- 内ポケットや内ポケットがある腰袋でも、出し入れのじゃまにならない
- ポリ袋などをはさみ込めば、ゴミ入れとして便利に使える



腰袋開口部の縁に3カ所のフックを引っかけて取り付け



内ポケットや内ポケットがある腰袋でも、出し入れのじゃまにならない



ポリ袋などをはさみ込めば、ゴミ入れとして便利に使える

■適用腰袋
ND-860, ND-861, ND-862, ND-863, ND-864

サイズ(mm)	質量(g)	品番	標準販売価格
幅180×奥行93×高さ30	45	ND-FR-A	¥ 2,000

キャンバスホルダー

ハードな使用に耐える、タフな耐摩耗ポリエステルキャンバスのツールホルダー

軽く丈夫な
ポリエステル
キャンバス

ペンチ
1丁吊



ND-941

ペンチ
2丁吊



ND-942

ペンチ・
ドライバー
3丁吊



ND-943

ペンチ
親子吊



ND-944

ペンチ・
ドライバー
親子吊



ND-940

圧着工具
1丁吊



ND-945

ミニ圧着工具1丁吊



ND-946

工具の先端が突き出ない、ポケットタイプの底部
工具の先端から体や床、壁を保護します



タイプ	サイズ(mm)	質量(g)	品番	標準販売価格
ペンチ1丁吊	幅80×奥行30×高さ230	40	ND-941	¥ 1,400
ペンチ2丁吊	幅130×奥行30×高さ215	60	ND-942	¥ 1,800
ペンチ・ドライバー3丁吊	幅180×奥行30×高さ215	75	ND-943	¥ 2,000
ペンチ親子吊	幅80×奥行45×高さ230	60	ND-944	¥ 1,800
ペンチ・ドライバー親子吊	幅80×奥行70×高さ250	80	ND-940	¥ 2,500
圧着工具1丁吊	幅100×奥行30×高さ260	50	ND-945	¥ 1,700
ミニ圧着工具1丁吊	幅105×奥行35×高さ230	50	ND-946	¥ 1,600

ヒンジ付ツールホルダー

フレキシブルに動いて体にフィットするヒンジタイプ

軽く丈夫な
ポリエステル
キャンバス



ペンチ
1丁吊



ND-961

ペンチ
2丁吊



ND-962

ペンチ
親子吊



ND-964

ペンチ・
ドライバー
親子吊



ND-960

サイズ(mm)	質量(g)	品番	標準販売価格
幅80×奥行30×高さ240	50	ND-961	¥ 1,700
幅140×奥行30×高さ240	60	ND-962	¥ 2,400
幅80×奥行50×高さ240	60	ND-964	¥ 2,400
幅80×奥行60×高さ300	80	ND-960	¥ 3,100

※素材の性質上、サイズ、質量、色調に多少の誤差が生じます。

腰袋・ホルダー (ブラック&イエロー・キャンバスタイプ)

キャンバスマルチホルダー

工具の先端が突き出ない! ※ スリムタイプでたくさん吊れる縦長ホルダーもあります

※ドライバーホルダーを除く 軽く丈夫な
ポリエステル
キャンバス



タイプ	サイズ(mm)	質量(g)	品番	標準販売価格
親子2丁吊	幅105×奥行60×高さ295	60	NDM-02	¥ 3,000
親子3丁吊	幅105×奥行70×高さ325	70	NDM-03	¥ 3,200
スリム親子3丁吊	幅 85×奥行50×高さ315	60	NDM-S03	¥ 3,100
スリム親子4丁吊	幅 85×奥行65×高さ345	70	NDM-S04	¥ 3,300
ペンチ・ドライバー親子2丁吊	幅200×奥行60×高さ295	80	NDM-02D	¥ 3,300
ペンチ・ドライバー親子3丁吊	幅200×奥行70×高さ325	90	NDM-03D	¥ 3,600
ペンチ・ドライバースリム親子3丁吊	幅180×奥行50×高さ315	70	NDM-S03D	¥ 3,500
ペンチ・ドライバースリム親子4丁吊	幅180×奥行65×高さ345	80	NDM-S04D	¥ 3,700
ポケット付 1丁吊	幅105×奥行85×高さ250	60	NDM-01P	¥ 3,100
ポケット付 2丁吊	幅185×奥行60×高さ260	90	NDM-02P	¥ 3,300



バナナツールホルダー

約3cmあたり1丁吊れる超省スペースツールホルダー



タイプ	サイズ(mm)	質量(g)	品番	標準販売価格
ペンチ2丁吊タイプ	幅 75×奥行55×高さ260	70	ND-P02	¥ 2,200
ペンチ3丁吊タイプ	幅100×奥行55×高さ260	100	ND-P03	¥ 2,600
ペンチ4丁吊タイプ	幅130×奥行55×高さ265	120	ND-P04	¥ 3,200
ペンチ5丁吊タイプ	幅160×奥行55×高さ265	140	ND-P05	¥ 3,900

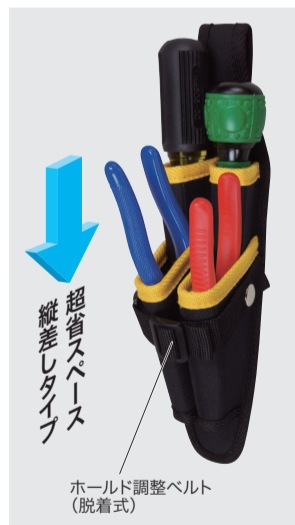

タイプ	サイズ(mm)	質量(g)	品番	標準販売価格
ペンチ・ドライバー2丁吊タイプ(合計4丁)	幅 75×奥行80×高さ310	130	ND-P02-D02	¥ 3,100
ペンチ・ドライバー3丁吊タイプ(合計6丁)	幅100×奥行80×高さ315	170	ND-P03-D03	¥ 3,300
ペンチ・ドライバー4丁吊タイプ(合計8丁)	幅135×奥行80×高さ315	210	ND-P04-D04	¥ 4,100
ペンチ・ドライバー5丁吊タイプ(合計10丁)	幅160×奥行80×高さ325	250	ND-P05-D05	¥ 4,700

キャンバスドライバーホルダー

ハードな使用に耐える、タフな耐摩耗ポリエステルキャンバス

- 100mmのドライバーを使用しても、先端が出ない
- 軽量設計



タイプ	サイズ(mm)	質量(g)	品番	標準販売価格
1丁吊	幅57×奥行42×高さ250	40	ND-951	¥ 1,400
2丁吊	幅95×奥行42×高さ250	60	ND-952	¥ 1,900
3丁吊	幅95×奥行63×高さ250	70	ND-953	¥ 2,400

キャンバスドライバーホルダー(親子吊)

スリムタイプで、ドライバー2本収納

- 「親子吊」タイプなのでホルダーの横幅を抑えて、腰回りをすっきり
- 落下防止用ワイヤーなどの取付けに便利なループベルト付



タイプ	サイズ(mm)	質量(g)	品番	標準販売価格
親子吊	幅60×奥行60×高さ275	60	ND-955	¥ 1,900

キャンバスマジサック

磁石が表裏に1個ずつついて、差すだけでドライバーが磁気付に!



タイプ	サイズ(mm)	質量(g)	品番	標準販売価格
1丁吊	幅57×奥行42×高さ250	78	MS-131	¥ 2,400
2丁吊	幅95×奥行42×高さ250	132	MS-132	¥ 3,200

※素材の性質上、サイズ、質量、色調に多少の誤差が生じます。

腰袋・ホルダー (ブラック&イエロー・キャンバスタイプ)

充電ドライバーホルダー(ハードタイプ)

硬質スポンジで形がくずれず、ドライバーの抜き差しがラクラク
7.2Vインパクトタイプの充電ドライバーも収納OK

軽く丈夫な
ポリエステル
キャンバス



形がくずれない
硬質スポンジ製ホルダー

ベルトへの着脱が簡単

さびにくいステンレス製金属クリップ

落下防止ワイヤーの取り付けに便利なループベルト(2カ所、耐荷重:1kg以下)

対応ドライバーサイズ(目安)
ストレート型⇔ピストル型
充電ドリルドライバー用
(3.6V, 7.2V対応)
φ46mm以下
170mm以下
7.2Vインパクトドライバーにも対応

●装着可能最大ベルト幅:50mm

サイズ(mm)	質量(g)	品番	標準販売価格
幅90×奥行55×高さ310	130	DW-510MF-YL	¥ 4,800

17mmソケットレンチをつけたまま収納OK

充電ドライバーホルダー

7.2Vインパクトタイプの充電ドライバーも収納OK

軽く丈夫な
ポリエステル
キャンバス



マジックテープでベルトを外さずに装着可能

落下防止ワイヤーの取り付けに便利なループベルト(2カ所、耐荷重:1kg以下)

充電ドライバーをピストルスタイルで収納OK
跳んでも、走っても、充電ドライバーが落ちない

対応ドライバーサイズ(目安)
ストレート型⇔ピストル型
充電ドリルドライバー用
(3.6V, 7.2V対応)
φ50mm以下
140mm以下
7.2Vインパクトドライバーにも対応

●装着可能最大ベルト幅:50mm

サイズ(mm)	質量(g)	品番	標準販売価格
幅90×奥行65×高さ280	80	DW-505HF	¥ 2,700

充電ドライバーホルダー(ビットポケット付)

跳んでも、走っても、充電ドライバーが落ちない

軽く丈夫な
ポリエステル
キャンバス



充電ドライバーをピストルスタイルで収納OK

ビットポケット付(5本収納)

落下防止ワイヤーの取り付けに便利なリング付

●装着可能最大ベルト幅:50mm

対応ドライバーサイズ(目安)
ストレート型⇔ピストル型
充電ドリルドライバー用
(3.6V対応)
φ46mm以下
170mm以下
130mm以下
リチウムイオン電池搭載ドライバーにも対応

●装着可能最大ベルト幅:50mm

サイズ(mm)	質量(g)	品番	標準販売価格
幅85×奥行65×高さ320	65	DW-504HB	¥ 2,700

充電ドリルドライバーホルダー

跳んでも、走っても、充電ドライバーが落ちない

軽く丈夫な
ポリエステル
キャンバス



充電ドライバーをピストルスタイルで収納OK

落下防止ワイヤーの取り付けに便利なリング付

●装着可能最大ベルト幅:50mm

対応ドライバーサイズ(目安)
ストレート型⇔ピストル型
充電ドリルドライバー用
(3.6V対応)
φ46mm以下
170mm以下
130mm以下
リチウムイオン電池搭載ドライバーにも対応

●装着可能最大ベルト幅:50mm

サイズ(mm)	質量(g)	品番	標準販売価格
幅85×奥行57×高さ330	68	DW-504H	¥ 2,000

充電ドライバーホルダー(金属クリップタイプ)

金属クリップ採用で簡単着脱な、充電ドライバーホルダー
7.2V充電ドライバー収納

脱落防止
マジックテープ付

脱落防止 マジックテープ付
ビットポケット付(5本収納)

2丁吊ドライバーホルダー付

軽く丈夫な
ポリエステル
キャンバス



ベルトへの着脱が簡単

さびにくいステンレス製金属クリップ

落下防止ワイヤーの取り付けに便利なループベルト(2カ所、耐荷重:1kg以下)

DW-505MF



DW-505MFB



DW-506MF-TD

対応ドライバーサイズ(目安)
ストレート型⇔ピストル型
充電ドリルドライバー用
(3.6V, 7.2V対応)
φ46mm以下
170mm以下
7.2Vインパクトドライバーにも対応

●装着可能最大ベルト幅:50mm

サイズ(mm)	質量(g)	品番	標準販売価格
幅90×奥行60×高さ290	90	DW-505MF	¥ 3,700
幅90×奥行60×高さ290	95	DW-505MFB	¥ 4,300
幅90×奥行70×高さ290	105	DW-506MF-TD	¥ 4,600

充電ドライバーホルダー(レッグタイプ)

吊ベルトと脚ベルトで太ももにしっかり装着!
7.2Vインパクトタイプの充電ドライバーも収納OK

軽く丈夫な
ポリエステル
キャンバス

- 装着可能太もも径:約380~600mm
- 吊ベルト長さ:最長約165mm(全高約450~615mmで調節可能)

対応ドライバーサイズ(目安)
ストレート型⇔ピストル型
充電ドリルドライバー用
(3.6V, 7.2V対応)
φ50mm以下
140mm以下
7.2Vインパクトドライバーにも対応



吊ベルト

脚ベルト

マジックテープでドライバーを固定

DW-505LH

サイズ(mm)	質量(g)	品番	標準販売価格
幅95×奥行60×高さ300	110	DW-505LH	¥ 3,300

充電ドライバーホルダー

バックルとマジックテープで様々な充電ドライバーをしっかりホールド

摩擦に強い
ポリエステル
1680
デニール
使用

NEW



充電ドライバーホールド用ベルト

ビットポケット(5本収納)

サイズ調整用ベルト

マジックテープ

DW-502DX

サイズ(mm)	質量(g)	品番	標準販売価格
幅200×奥行60×高さ300	250	DW-502DX	¥ 4,300

キャンバス充電ドライバーホルダー

マジックテープで充電ドライバーをしっかりホールド

軽く丈夫な
ポリエステル
キャンバス



ホールド解除時は、マジックテープを上から固定すれば邪魔にならない

ビット収納ポケット(6本)

DW-502H

サイズ(mm)	質量(g)	品番	標準販売価格
幅180×奥行70×高さ330	115	DW-502H	¥ 4,000

※素材の性質上、サイズ、質量、色調に多少の誤差が生じます。

腰袋・ホルダー (ブラック&イエロー・キャンバスタイプ)

キャンバスホルダー(カッターナイフ用)



軽く丈夫な
ポリエステル
キャンバス

●万一カッターの刃を収納し忘れても破れない、丈夫な樹脂底ガード付
※通常は刃を器具本体に収めてご使用ください。

サイズ(mm)	質量(g)	品番	標準販売価格
幅70×奥行35×高さ210	55	ND-949	¥ 1,800

ワイヤーストリッパーホルダー



マジックテープでホールド! 脱落防止!

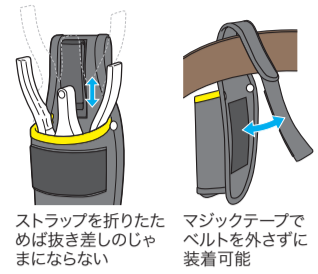

軽く丈夫な
ポリエステル
キャンバス

サイズ(mm)	質量(g)	品番	標準販売価格
幅95×奥行77×高さ250	80	WSS-25H	¥ 2,500

ヒンジ付ハンマーホルダー

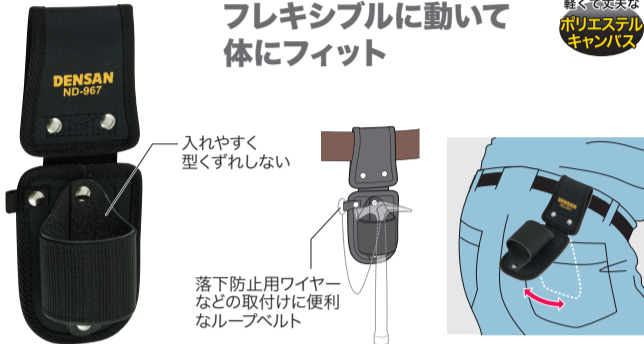

軽く丈夫な
ポリエステル
キャンバス

サイズ(mm)	質量(g)	品番	標準販売価格
幅80×奥行60×高さ210	75	ND-967	¥ 1,700

ハンマーホルダー

ホールド部が強靱なスチール製

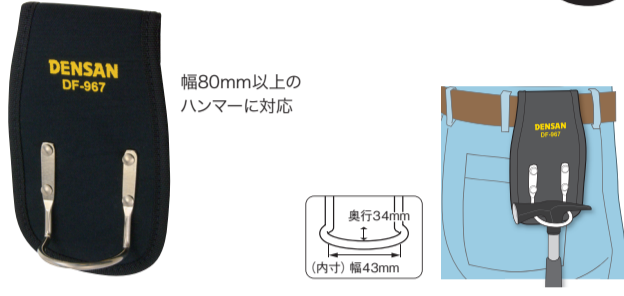

軽く丈夫な
ポリエステル
キャンバス

サイズ(mm)	質量(g)	品番	標準販売価格
幅100×奥行40×高さ170	60	DF-967	¥ 1,600

ハンマーホルダー(スイングタイプ)

左右にスイング 取り出しラクラク



軽く丈夫な
ポリエステル
キャンバス

サイズ(mm)	質量(g)	品番	標準販売価格
幅100×奥行45×高さ170	90	DF-967F	¥ 1,700

マグネットリストバンド

走っても跳んでもネジが落ちない 強力磁石内蔵



ネオジム
磁石入

摩擦に強い
ポリエステル
1680
デニール
使用



サイズ(mm)	質量(g)	品番	標準販売価格
幅150×奥行10×高さ130	90	MGH-150	¥ 3,100
幅95×奥行10×高さ135	45	MGH-100	¥ 2,500

マグネットポーチ

走っても跳んでもネジが落ちない 強力磁石内蔵

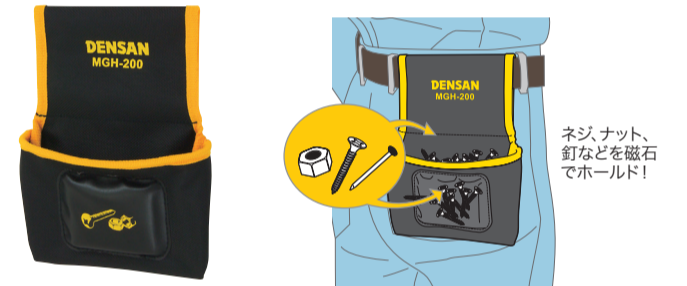

フェライト
磁石入

摩擦に強い
ポリエステル
1680
デニール
使用

サイズ(mm)	質量(g)	品番	標準販売価格
幅160×奥行25×高さ210	190	MGH-200	¥ 3,100

ミニ腰袋 (キャンバスタイプ)

ポケットハイポーチ

クイック2Way装着のミニ腰袋
多彩なホルダーで便利に使える

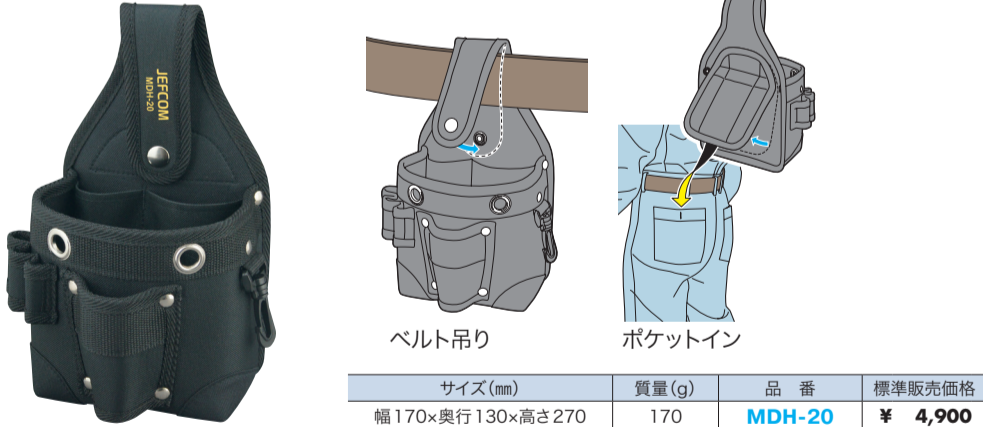

マルチポケットポーチ

なんでも入る! 多目的簡易腰袋
クイック2Way装着のミニ腰袋

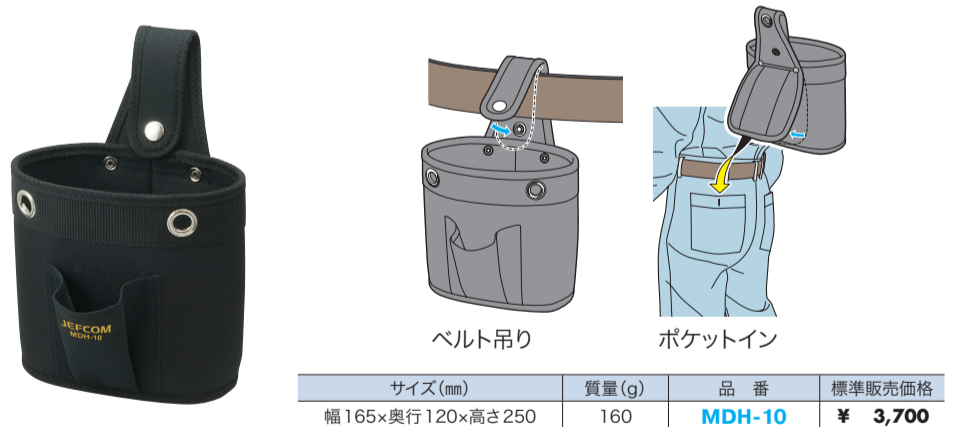

なんでもポーチ(巾着タイプ)

ゴミ入れ、部材入れ、工具入れに軽量コンパクトでなんでも入る
お手軽シンプルポーチ
収納物が落ちない巾着タイプ

●収納可能質量の目安: 1kgまで



なんでもポーチ

ゴミ入れ、部材入れ、工具入れに軽量コンパクトでなんでも入る
お手軽シンプルポーチ

●収納可能質量の目安: 1kgまで



腰袋・ホルダー (ブラック&レッド・キャンバスタイプ)

電工プロキャンブスポーチ

●クッション材入(発泡ポリエチレンシート) ●反射ライン付 ●落下防止ワイヤー用取付穴、D環リング、テーフッカー付 (JND-865を除く)

スタンダードタイプ
2段ポケット+4ホルダー



サイズ(mm)	質量(g)	品番	標準販売価格
幅180×奥行150×高さ250	266	JND-860	¥ 4,900
		JND-860-BK	¥ 4,900

ポケットの内側に3丁吊ホルダー
2段ポケット+外4・内3ホルダー



サイズ(mm)	質量(g)	品番	標準販売価格
幅180×奥行150×高さ250	260	JND-861	¥ 5,200

小物の収納に便利なフタ付ポケット
2段ポケット+内ポケット
+小型ポケット2個



サイズ(mm)	質量(g)	品番	標準販売価格
幅180×奥行160×高さ250	305	JND-862	¥ 6,100

ブラック
レッド
シリーズ
摩擦に強い
ポリエステル
1680
デニール
使用

3連ドライバーホルダー+内ポケット
2段ポケット+内ポケット+3ホルダー



サイズ(mm)	質量(g)	品番	標準販売価格
幅180×奥行160×高さ250	285	JND-863	¥ 6,100

多量のパーツが入る3段式ポケット
3段ポケット+2ホルダー



サイズ(mm)	質量(g)	品番	標準販売価格
幅180×奥行150×高さ250	287	JND-864	¥ 5,300
		JND-864-BK	¥ 5,300

コンパクトで使いやすいミニ腰袋
2段+2ホルダー



サイズ(mm)	質量(g)	品番	標準販売価格
幅150×奥行80×高さ230	115	JND-706	¥ 3,800

- クッション材入(発泡ポリエチレンシート)
- 反射ライン付
- 落下防止ワイヤー用取付穴

電工プロキャンバスホルダー

●クッション材入(発泡ポリエチレンシート) ●反射ライン付 ●落下防止ワイヤー用取付穴



JND-941



JND-941-BK



JND-942



JND-943



JND-944



JND-944-BK



JND-945



JND-946



JND-946-BK



JND-947



JND-948

タイプ	サイズ(mm)	質量(g)	品番	標準販売価格
ペンチ1丁吊	幅80×奥行40×高さ240	53	JND-941	¥ 1,800
			JND-941-BK	¥ 1,800
ペンチ2丁吊	幅130×奥行30×高さ240	86	JND-942	¥ 2,400
ペンチ・ドライバー 3丁吊	幅180×奥行30×高さ215	100	JND-943	¥ 2,600
			JND-944	¥ 2,400
ペンチ親子吊	幅80×奥行50×高さ240	74	JND-944-BK	¥ 2,400
			JND-945	¥ 2,100
圧着工具 1丁吊	幅95×奥行40×高さ270	74	JND-946	¥ 2,900
			JND-946-BK	¥ 2,900
マルチ4丁吊	幅150×奥行40×高さ240	85	JND-947	¥ 2,700
ペンチ・カッター親子吊	幅80×奥行50×高さ240	55	JND-948	¥ 4,200
マルチ5丁吊	幅150×奥行80×高さ260	145		

ブラック
レッド
シリーズ
摩擦に強い
ポリエステル
1680
デニール
使用

電工プロキャンバススリムホルダー

たくさん吊れるスリムタイプ
幅30%スリム
(当社従来同タイプ比)



JSH-941

JSH-944



当社従来タイプ(ND-941)
幅80mm
JSH-941
幅55mm

摩擦に強い
ポリエステル
1680
デニール
使用

- 樹脂板補強で強度UP
- ケーブルカッター(DC-60)も収納可能

タイプ	サイズ(mm)	質量(g)	品番	標準販売価格
ペンチ1丁吊	幅55×奥行40×高さ210	60	JSH-941	¥ 2,100
ペンチ2丁吊	幅55×奥行50×高さ210	75	JSH-944	¥ 2,400

電工プロキャンバスホルダー(ドライバー用)

- クッション材入(発泡ポリエチレンシート)
- 反射ライン付
- 落下防止ワイヤー用取付穴



JND-951

JND-952

JND-952-BK

摩擦に強い
ポリエステル
1680
デニール
使用

ブラック
レッド
シリーズ
摩擦に強い
ポリエステル
1680
デニール
使用

タイプ	サイズ(mm)	質量(g)	品番	標準販売価格
1丁吊	幅65×奥行20×高さ210	43	JND-951	¥ 1,800
2丁吊	幅105×奥行30×高さ215	64	JND-952	¥ 2,500
	幅105×奥行30×高さ215	64	JND-952-BK	¥ 2,500

電工プロキャンバスドライバーホルダー(親子吊)



- クッション材入(発泡ポリエチレンシート)
- 反射ライン付
- 落下防止ワイヤー用取付穴
- 「親子吊」タイプなのでホルダーの横幅を抑えて、腰回りをすっきり

サイズ(mm)	質量(g)	品番	標準販売価格
幅65×奥行60×高さ285	65	JND-955	¥ 2,500

電工プロキャンバス充電ドライバーホルダー

7.2Vインパクトタイプの充電ドライバーが収納OK

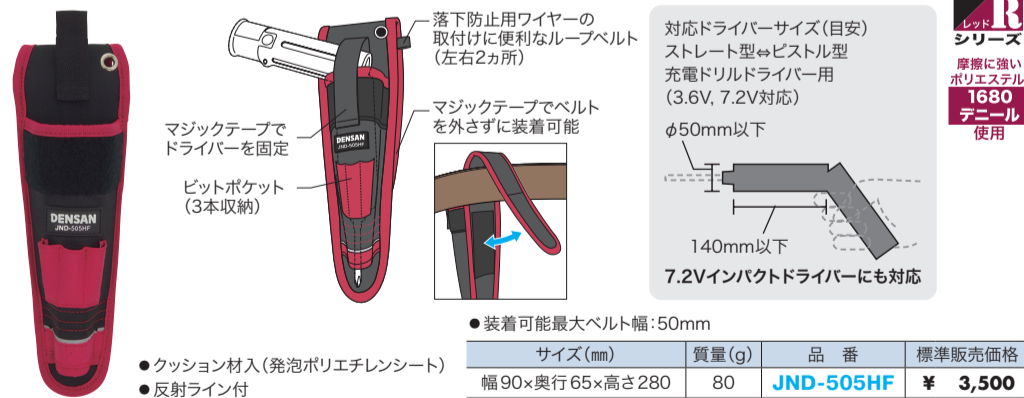

サイズ(mm)	質量(g)	品番	標準販売価格
幅90×奥行65×高さ280	80	JND-505HF	¥ 3,500

電工プロキャンバス充電ドライバーホルダー

7.2Vインパクトタイプの充電ドライバーとドライバー2本を収納



サイズ(mm)	質量(g)	品番	標準販売価格
幅110×奥行65×高さ280	80	JND-505TD	¥ 3,800

電工プロキャンバス充電ドライバーホルダー

- クッション材入(発泡ポリエチレンシート)
- 反射ライン付
- 落下防止ワイヤー用取付穴



JND-504H

JND-504H-BK

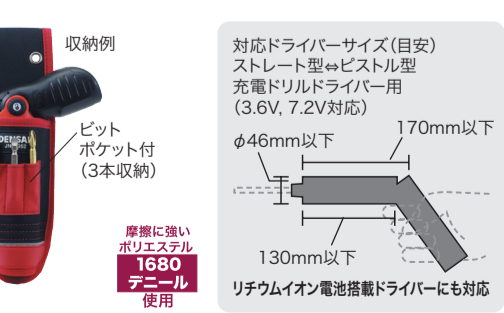

サイズ(mm)	質量(g)	品番	標準販売価格
幅80×奥行60×高さ270	80	JND-504H	¥ 2,600
		JND-504H-BK	¥ 2,600

電工プロワイヤーストリッパーホルダー

マジックテープでストリッパーをホールド!

脱落防止!

- クッション材入(発泡ポリエチレンシート)
- 反射ライン付
- 落下防止ワイヤー用取付穴

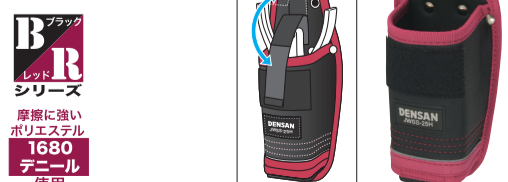

サイズ(mm)	質量(g)	品番	標準販売価格
幅95×奥行77×高さ250	70	JWSS-25H	¥ 3,200

電工プロキャンバスハンマーホルダー

ハンマー1丁吊のホルダー

- クッション材入(発泡ポリエチレンシート)
- 反射ライン付
- 落下防止ワイヤー用取付穴



サイズ(mm)	質量(g)	品番	標準販売価格
幅90×奥行50×高さ110	60	JND-977	¥ 1,900

腰袋・ホルダー (天然皮革タイプ)

電エプロハイポーチ

グローブ革を使用!
人気のブラックタイプ

柔軟性と強度・耐久性を両立!

- 野球のグローブ用の革で、柔軟性と強度・耐久性を両立
- 耐久性に優れ、幅広マチで工具の出し入れがしやすい
- ベルト通し、背面部分は、一枚革を使用
- 人気のブラックタイプ安全帯と合わせてカラーコーディネート



JND-80G
使いやすいスタンダードタイプ
(テープフッカーなし)



JND-833G
多量のパーツが入る
広々ポケット3段式
(テープフッカーなし)



プレミアムシリーズ

サイズ(mm)	質量(g)	品番	標準販売価格
幅180×奥行100×高さ220	290	JND-80G	¥12,000
幅180×奥行150×高さ220	380	JND-833G	¥13,000

プレミアムシリーズ

高級黒牛ヌメ革使用のツールホルダーシリーズ

- 高級牛ヌメ表革を黒色本染め
- 一枚革の使用で、薄い革を接着したものに比べて軽量
- コバ(革の切断面)全面に、水濡れ・摩擦を防ぐ特殊塗料をコーティング

電エプロツールホルダー

ペンチ 1丁吊 ペンチ 2丁吊 ペンチ 親子吊 ペンチ・ドライバー親子吊 ペンチ・カッター親子吊



サイズ(mm)	質量(g)	品番	標準販売価格
幅85×奥行30×高さ200	83	JND-901	¥4,000
幅140×奥行30×高さ205	133	JND-902	¥5,200
幅90×奥行40×高さ225	110	JND-904	¥6,100
幅90×奥行40×高さ225	160	JND-920	¥6,400
幅90×奥行60×高さ225	130	JND-930	¥6,300

電エプロドライバーホルダー



タイプ	サイズ(mm)	質量(g)	品番	標準販売価格
1丁吊	幅65×奥行30×高さ170	53	JND-909	¥3,300
2丁吊	幅95×奥行35×高さ170	81	JND-908	¥4,200

電エプロ充電ドライバーホルダー



充電ドライバーをピストルスタイルで収納OK

対応ドライバーサイズ(目安)
ストレート型⇄ピストル型
充電ドリルドライバー用
(3.6V, 7.2V対応)

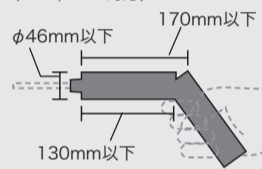

リチウムイオン電池搭載ドライバーにも対応

サイズ(mm)	質量(g)	品番	標準販売価格
幅85×奥行50×高さ320	170	JND-504	¥6,500

電エプロナイフホルダー

大型カッターナイフの収納に



サイズ(mm)	質量(g)	品番	標準販売価格
幅62×奥行25×高さ200	50	JND-900	¥3,500

電エプロハンマーホルダー

高級「黒牛ヌメ革」使用のハンマーホルダー

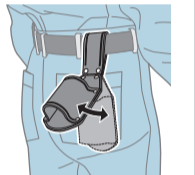

フレキシブルに動いて体にフィットするヒンジ付

サイズ(mm)	質量(g)	品番	標準販売価格
幅80×奥行45×高さ230	90	JND-976	¥3,100

ペンチホルダー(天然牛革製)

天然牛革を使用した丈夫なペンチホルダー

ペンチ1丁吊 ペンチ2丁吊 ペンチ・ドライバー3丁吊 ペンチ親子吊 ペンチ親子吊+ドライバー2丁吊



サイズ(mm)	質量(g)	品番	標準販売価格
幅85×奥行30×高さ190	90	★ ND-901N	¥3,900
幅125×奥行30×高さ200	130	★ ND-902N	¥5,800
幅185×奥行30×高さ200	180	★ ND-903N	¥7,300
幅90×奥行40×高さ220	140	★ ND-904N	¥5,500
幅130×奥行50×高さ220	160	★ ND-920N	¥7,000

※天然皮革につき、色むらがあります。

トリプルサック(高級牛革製)

小型工具用(3段タイプ)

大型工具用(3段タイプ)



サイズ(mm)	質量(g)	品番	標準販売価格
前幅85×奥行60×全長260	140	ND-805S	¥6,500
前幅100×奥行60×全長280	190	ND-805	¥7,500

※天然皮革につき、色むらがあります。

ペンチホルダー

親子4丁吊



サイズ(mm)	質量(g)	品番	標準販売価格
前幅165×奥行50×全長215	210	ND-911	¥6,400

※天然皮革につき、色むらがあります。

親子3丁吊ペンチホルダー

親子吊に1丁吊がドッキング



サイズ(mm)	質量(g)	品番	標準販売価格
前幅165×奥行50×全長220	200	ND-910	¥5,500

※天然皮革につき、色むらがあります。

ドライバーホルダー

ドライバー1丁吊



ND-909

ドライバー2丁吊



ND-908

サイズ(mm)	質量(g)	品番	標準販売価格
幅65×奥行30×高さ165	60	ND-909	¥2,100
幅95×奥行35×高さ165	80	ND-908	¥2,900

※天然皮革につき、色むらがあります。

電エプロツールホルダー

天然牛革を使用した丈夫なツールホルダー

ペンチ1丁吊 ペンチ2丁吊 ペンチ・ドライバー3丁吊 ペンチ親子吊+ドライバー2丁吊



JND-901-BN

JND-902-BN

JND-903-BN

JND-920-BN

サイズ(mm)	質量(g)	品番	標準販売価格
幅85×奥行30×高さ190	90	JND-901-BN	¥2,900
幅125×奥行30×高さ200	130	JND-902-BN	¥4,000
幅185×奥行30×高さ200	180	JND-903-BN	¥5,400
幅130×奥行50×高さ220	160	JND-920-BN	¥5,100

※天然皮革につき、色むらがあります。

※素材の性質上、サイズ、質量、色調に多少の誤差が生じます。

★印の商品は、在庫限りで販売を終了します。在庫をご確認ください。

腰袋・ホルダー (人造皮革タイプ)

ハイグレードレザーポーチ

高級人造皮革製の腰袋
厚みのある1枚もの人造皮革を樹脂製生地で補強



使いやすいスタンダードタイプ



ケースイン 対応品
別売樹脂ケース収納可能 (P19参照)



サイズ(mm)	質量(g)	品番	標準販売価格
幅230×奥行130×高さ300	480	JND-80SW	¥7,300

多量のパーツが入る広々ポケット3段式



ケースイン 対応品
別売樹脂ケース収納可能 (P19参照)



サイズ(mm)	質量(g)	品番	標準販売価格
幅230×奥行150×高さ300	560	JND-833SW	¥8,250

ハイグレードレザーホルダー

高級人造皮革製のツールホルダー 丈夫で型くずれしにくい3層構造素材

ハイグレードレザーホルダー
ペンチ1丁吊



JND-901SW

サイズ(mm)	質量(g)	品番	標準販売価格
幅95×奥行30×高さ315	120	JND-901SW	¥3,300
幅95×奥行50×高さ315	140	JND-904SW	¥3,900

ハイグレードレザーホルダー
ペンチ親子吊



JND-904SW

ハイグレードレザーホルダー
ペンチ親子吊+
ドライバー2丁吊



JND-920SW

サイズ(mm)	質量(g)	品番	標準販売価格
幅95×奥行70×高さ315	180	JND-920SW	¥4,500
幅80×奥行40×高さ340	130	JND-955SW	¥3,200

ハイグレードレザーホルダー
ドライバー2丁吊



JND-955SW

ハイグレードレザーホルダー

高級人造皮革製の充電ドライバーホルダー

●丈夫で型くずれしにくい3層構造素材
7.2V充電ドライバーが収納できる



ハイグレードレザーホルダー
充電ドライバー1丁吊



対応ドライバーサイズ(目安)
ストレート型⇄ピストル型
充電ドリルドライバー用
(3.6V, 7.2V対応)
φ50mm以下
140mm以下
7.2Vインパクトドライバーにも対応

サイズ(mm)	質量(g)	品番	標準販売価格
幅80×奥行75×高さ350	180	JND-505SW	¥3,900

電工ハイポーチ(ハイグレード)

耐摩耗! ハイグレード人造皮革腰袋

背板は、丈夫な「ポリエステルキャンバス1680デニール」
キリッと締まったブラックカラー&レッドステッチ

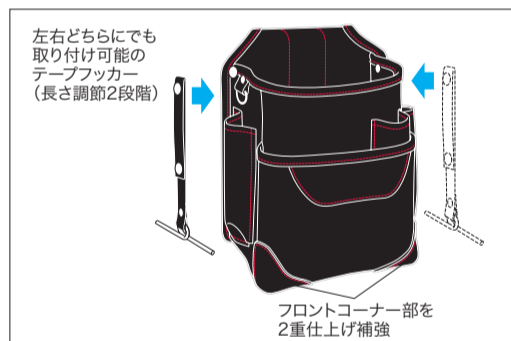

使いやすいスタンダードタイプ



ケースイン 対応品
別売樹脂ケース収納可能 (P19参照)



サイズ(mm)	質量(g)	品番	標準販売価格
幅220×奥行130×高さ250	370	ND-80H-SR	¥6,600

ポケット内側に3丁吊ペンチホルダー



サイズ(mm)	質量(g)	品番	標準販売価格
幅220×奥行130×高さ250	390	ND-81H-SR	¥7,200

多量のパーツが入る広々ポケット3段式



サイズ(mm)	質量(g)	品番	標準販売価格
幅220×奥行140×高さ250	440	ND-833H-SR	¥7,500

ツールホルダー(ハイグレード)

タフな耐摩耗ポリエステルキャンバス製ツールホルダー

前面には人造皮革を使用 キリッと締まったブラックカラー&レッドステッチ

ペンチ1丁吊 ペンチ2丁吊 ペンチ・ドライバー3丁吊 ペンチ親子吊 圧着工具1丁吊



サイズ(mm)	質量(g)	品番	標準販売価格
幅80×奥行30×高さ230	45	ND-941H-SR	¥2,000
幅130×奥行30×高さ215	70	ND-942H-SR	¥2,500
幅180×奥行30×高さ215	90	ND-943H-SR	¥2,800
幅80×奥行45×高さ230	60	ND-944H-SR	¥2,500
幅100×奥行30×高さ260	60	ND-945H-SR	¥2,400

摩擦に強い
ポリエステル
1680
デニール
使用

ドライバーホルダー(ハイグレード)

タフな耐摩耗ポリエステル
キャンバス製ツールホルダー

前面には人造皮革を使用
キリッと締まった
ブラックカラー&レッドステッチ



サイズ(mm)	質量(g)	品番	標準販売価格
幅55×奥行42×高さ250	40	ND-951H-SR	¥2,000
幅90×奥行42×高さ250	60	ND-952H-SR	¥2,400

摩擦に強い
ポリエステル
1680
デニール
使用

充電ドライバーホルダー(ハイグレード)

タフな耐摩耗ポリエステルキャンバス製ツールホルダー



17mmソケット
レンチをつけた
まま収納OK



落下防止ワイヤーの取り付けに便利なループベルト (2カ所、耐荷重: 1kg以下)



装着可能最大ベルト幅: 50mm

サイズ(mm)	質量(g)	品番	標準販売価格
幅90×奥行80×高さ330	20	DW-505HMF-SR	¥4,000

腰袋・ホルダー (樹脂タイプ)

軽い樹脂製サングレでおなじみの素材

EVA樹脂製 腰道具シリーズ

フィット感と耐久性の両立

水に強い!だから
水回り、室内コーティングなど
内装業にお役立ち!



ソフトプラポーチ

柔軟で、しかも型くずれしない!革製品並みのフィット感
豊富なカラーバリエーション・超軽量・汗や水に強い
スタンダードタイプ



DPP-860M-BK

ポケット3段式



DPP-864M-BK

サイズ(mm)	質量(g)	色	品番	標準販売価格
幅215×奥行130×高さ200	300	ブラック	DPP-860M-BK	¥4,700
幅215×奥行145×高さ200	340	ブラック	DPP-864M-BK	¥4,900

ソフトプラホルダー

フィット感と耐久性を両立した
EVA樹脂製のツールホルダー
ペンチを1万回抜き差ししても破れない優れた耐久性



サイズ(mm)	質量(g)	色	品番	標準販売価格
幅60×奥行50×高さ200	40	ブラック	DPH-901-BK	¥2,200
幅115×奥行40×高さ185	90	ブラック	DPH-902-BK	¥3,000
幅60×奥行70×高さ185	70	ブラック	DPH-904-BK	¥3,900

ソフトプラホルダー(ドライバー用)

フィット感と耐久性を両立した
EVA樹脂製のツールホルダー
ペンチを1万回抜き差ししても破れない優れた耐久性

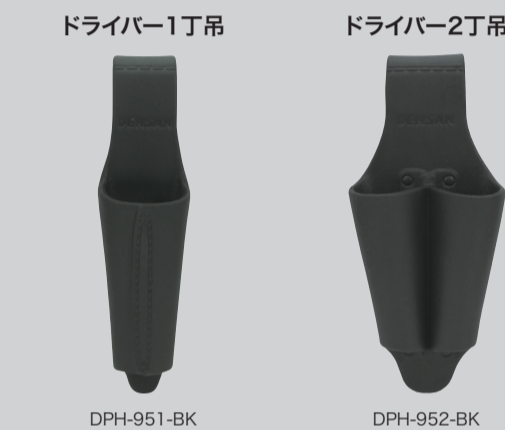

サイズ(mm)	質量(g)	色	品番	標準販売価格
幅45×奥行45×高さ170	20	ブラック	DPH-951-BK	¥1,900
幅80×奥行45×高さ170	30	ブラック	DPH-952-BK	¥2,600

ソフトプラホルダー(充電ドライバー用)

7.2Vインパクトタイプの充電ドライバーも収納OK



ストレート型
ピストル型
どちらにも対応

新型充電ドライバーにも
ピッタリ

対応ドライバーサイズ(目安)
ストレート型⇔ピストル型
充電ドリルドライバー用
(3.6V, 7.2V対応)
φ50mm以下
140mm以下
7.2Vインパクトドライバーにも対応

サイズ(mm)	質量(g)	色	品番	標準販売価格
幅60×奥行65×高さ290	65	ブラック	DPH-505H-BK	¥2,800

スリムプラホルダー

水に強く、型くずれしにくいEVA樹脂製
縫い代・縁取りなしですっきりスリム



工具の先端が
突き出しにくい形状

サイズ(mm)	質量(g)	品番	標準販売価格
幅55×奥行45×高さ210	80	DSPH-901	¥1,400
幅55×奥行65×高さ210	100	DSPH-904	¥1,700
幅55×奥行85×高さ210	130	DSPH-930	¥1,900

プラサック

- 親子吊
- 凹凸ローレット



サイズ(mm)	質量(g)	品番	標準販売価格
幅62×奥行55×高さ200	100	DPS-704	¥1,600

マジサック

差すだけでドライバーが磁気付に!

- 特殊軟質プラスチック製



全長(mm)	質量(g)	品番	標準販売価格
200	65	MS-130	¥1,900

腰袋用樹脂ケース(ケースイン)

ケースイン やわらか樹脂タイプ



新素材
EVA樹脂製

- 工具をソフトに受け止めて腰袋を保護!
- 腰袋の型くずれを防止!

適用腰袋	サイズ(mm)	質量(g)	品番	標準販売価格
NDS-860-KBB, NDS-864-KBB, NDS-859-KBB, ND-860, ND-864, ND-864F, JND-860W, JND-864W, SND-860-KB, JND-80SW, JND-833SW, ND-80H-SR, ND-833H-SR	幅180×奥行90×高さ205	150	ND-CS1P	¥3,900

腰袋用樹脂ケース(ケースイン)

ケースイン 硬質樹脂タイプ



前後に
壁掛け用の
穴



ND-CS3 (底部に使用)

- 鋭利な工具を入れてもOK
- 作業にあわせて中身ごと入れ替え簡単
- 壁掛けOK(ND-CS4)
- 作業にあわせて整理・分類棚置きOK

適用腰袋	サイズ(mm)	質量(g)	品番	標準販売価格
NDS-860-KBB, NDS-864-KBB, NDS-859-KBB, ND-860, ND-864, ND-864F, JND-860W, JND-864W, SND-860-KB, JND-80SW, JND-833SW, ND-80H-SR, ND-833H-SR	幅175×奥行85×高さ203	250	ND-CS4	¥2,700
NDS-860-KBB, NDS-864-KBB, NDS-859-KBB, ND-860, ND-864, ND-864F, SND-860KB	幅172×奥行90×高さ45	80	ND-CS3	¥800

※素材の性質上、サイズ、質量、色調に多少の誤差が生じます。

パーツポケット・各種フッカー

ソフトパーツポケット

サッと取り出し、ピタッと閉じる、シリコン製やわらか小物入れ

- 手を差し込めるやわらか開口部
- マグネットでピタッと自動で閉じる
- シリコン製でやわらかく、水に強い

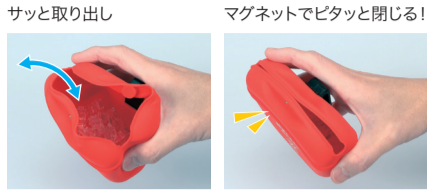

背面のベルトクリップで腰に下げて使える



SPP-10-BK
(ブラック)



SPP-10-LR
(バステルレッド)



SPP-10-LB
(バステルブルー)



SPP-10-LG
(バステルグリーン)

サイズ(mm)	質量(g)	色	品番	標準販売価格
幅130 ×奥行50 ×高さ110	90	ブラック	SPP-10-BK	¥ 1,700
		バステルレッド	SPP-10-LR	¥ 1,500
		バステルブルー	SPP-10-LB	¥ 1,500
		バステルグリーン	SPP-10-LG	¥ 1,500

ソフトパーツポケット8

サッと取り出し、ピタッと閉じる！
ソフトパーツポケット8個と
ケースのセット



ケースは、ソフトパーツポケットを
8個吊り下げて、持ち運びに便利



	サイズ(mm)	質量(g)	品番	標準販売価格
ケースのみ	幅320×奥行70×高さ320	150	SPP-80-SET	¥ 13,200
組立時	幅320×奥行160×高さ320	870		

電エプロキャンバスポケット

カメラ、携帯電話、小物入れに便利

- マジックテープでベルトを外さずに装着可能
- 反射ライン付 (JND-705を除く)



- 携帯ケースタイプ
- ペンホルダー付



カラビナ付

サイズ(mm)	質量(g)	品番	標準販売価格
幅75×高さ140 (カラビナ含む)	73	JND-701	¥ 2,500



3ポケット

- モバイルケースLタイプ



カラビナ付

サイズ(mm)	質量(g)	品番	標準販売価格
幅130×高さ165 (カラビナ含む)	60	JND-704	¥ 2,700



2ポケット+3ホルダー

- マルチケースタイプ



カラビナ付

サイズ(mm)	質量(g)	品番	標準販売価格
幅110×高さ140 ×奥行80 (カラビナ含む)	150	JND-705	¥ 3,100



ブラック
レッド
シリーズ

縦、横どちら向きにも
ベルトを通して使えます。

パッキンパーツポケット

パーツ類が取り出しやすいパーツポケット
マジックテープでベルトを外さずに装着可能

- 片手でスムーズにファスナー開閉



マジックテープフッカー
(ベルト装着用)

軽く丈夫な
ポリエステル
キャンバス

サイズ(mm)	質量(g)	品番	標準販売価格
幅115×奥行50×高さ130	110	MP-130	¥ 2,000

キャンバスパーツポケット

多彩なポケットが便利に使える多機能
パーツポケット

- マジックテープでベルトを外さずに装着可能

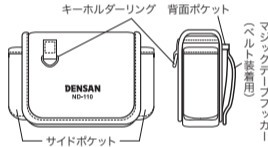
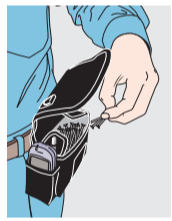

サイズ(mm)	質量(g)	品番	標準販売価格
幅180×奥行60×高さ120	90	ND-110	¥ 2,500

ケーブルタイホルダー

結束バンド・バンド線が、
素早く取り出せる
簡単収納 一本ずつ取り出しOK

- 両手が使えて作業効率アップ!
- 面ファスナー式ベルト通し
- 吊下げフック付
- ポケット吊下げリング付
- 電気工事、内外装作業、ガーデニング等に
※ケーブルタイは付属していません。



ケーブルタイ
ホルダー本体

切りくずポケット



種類・サイズ違いも
まとめて収納

	サイズ(mm)	質量(g)	品番	標準販売価格
本体	幅80×高さ150	80	CTH-10	¥ 2,800
切りくずポケット	幅100×高さ200	30		

ハンマードブルフッカー

ハンマーの他、両口ラチェットレンチ、
ドライバー等、2本吊り可能

- スチール製で強靱

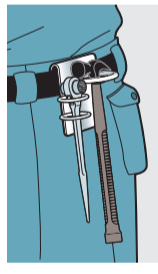

質量(g)	品番	標準販売価格
110	DF-W	¥ 1,800

ベルトフッカー

ハンマーの吊り下げに便利



サイズ(mm)	質量(g)	品番	標準販売価格
幅60×奥行50 ×高さ80	46	DF-301-O	¥ 1,100

電ドラフッカー

電動ドライバーがベルトにつれる！
両手が自由に！



約52mm

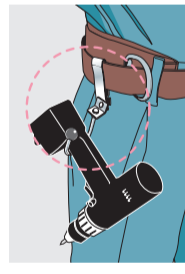

耐荷重(kg)	質量(g)	品番	標準販売価格
6	75	DF-500	¥ 2,100

テープフッカー

ベルトにつけて
テープを腰に

- 金属製チェーン使用

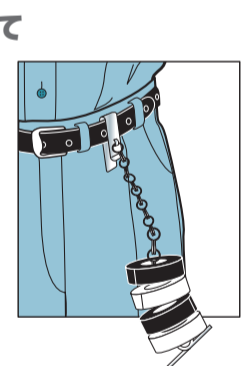

クリップ
19×70mm

80mm

質量(g)	チェーン部長さ(cm)	品番	標準販売価格
32	約20	BC-18N	¥ 1,500

テープホルダー

ループ状ホルダーで使いたいテープが
すぐ取り出せる

- ベルトなどに装着できるクリップ型
- 絶縁テープ19mm幅3個収納可能



片手で
ワンアクション

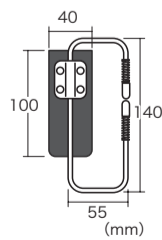

品番	標準販売価格
TH-3	¥ 1,900

テープフッカー

後付け可能なテープフッカー
(ビニールテープ専用)

腰道具類のフックやリングに取り付ける
だけで、簡単にテープフッカーになります

長さ2段階調節



サイズ(mm)	質量(g)	品番	標準販売価格
幅70×奥行6×高さ180	7	BC-18C	¥ 990

ツールホルダー

ベルトに取り付け、
工具等の吊り下げに便利

- 45mm,
50mm,
60mm
幅ベルト用



工具の
吊り下げに

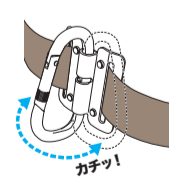

カチッ!

じゃまにならない
クリック可倒式
使わないときは
倒しておける



品番	標準販売価格
TLH-210	¥ 4,400

※素材の性質上、サイズ、質量、色調に多少の誤差が生じます。